



Basketball Basic
Basketball Basic
basketboll Basic
Koripallo basic

Manual | Brugsanvisning | Instruktionsbok | Ohjeet



Art. no. 809-002
EAN 5705858717746

Imported by / Importeret af
NSH NORDIC A/S
Virkefeltet 4
8740 Braedstrup
Denmark

Made in PRC

WARNING!

PLEASE READ THESE INSTRUCTIONS CAREFULLY AND KEEP FOR FUTURE REFERENCE

Warning. Not suitable for children under three years. Small Parts. Long Net. Strangulation Hazard. Failure to follow these safety instructions may result in serious injury or property damage and will void the warranty.

A responsible adult must supervise and ensure that all players know and follow these rules for safe operation of the product. Pass these instructions onto any future owners of this product.

To ensure safety, do not attempt to assemble this product without following the instructions carefully. Check the entire box and inside all packing material for parts and/or additional instruction material. Before beginning assembly, read the instructions and identify parts using the hardware identifier and parts list in this manual.

Proper and complete assembly, use, and supervision are essential for proper operation and to reduce the risk of accident or injury. A high probability of serious injury exists if this product is not installed, maintained, and operated properly.

Children should be supervised at all times to ensure they do not climb, mount, sit, lean upon, adjust, move or misuse the stand in any way. Failure to follow this warning poses a risk of serious injury or property damage.

Do not use this product for commercial purposes. This product is designed for outdoor, domestic use only. If using a ladder during assembly, use extreme caution. Pay attention to all instructions and guidance provided with the ladder.

Check the base for leakage before each use. Slow leaks could cause the product to tip over unexpectedly.

Check all parts for wear or damage before each use. Do not use if any parts appear broken or damaged.

Do not use any other fixings or attachments not provided with the set. These may not offer the same strength or stability and can lead to accident or injuries .

Seat the pole sections properly and ensure all parts are securely tightened. Failure to do so could allow the pole sections to separate during play and/or during transport of the product.

Climate, corrosion or misuse could result in product failure. If technical assistance is required, contact customer service.

Most injuries are caused by misuse and/or not following instructions. Use caution when using this unit. Do not hang on the rim or any part of the product including backboard, support braces or net.

During play, especially when performing dunk type activities, keep player's face away from the backboard, rim and net. Serious injury could occur if teeth/face come in contact with backboard, rim or net.

Do not slide, climb, shake or play on base and/or pole.

After assembly of the base is completed, fill product completely with water or sand. Never leave the product in an upright position without filling the base with weight, as the product may tip over causing injuries.

When adjusting height or moving product, keep hands and fingers away from moving parts.

Do not allow children to move or adjust the product .

During play, do not wear jewelry [rings, watches, necklaces, etc.). Objects may entangle in the net.

Only mount the product on a dry, flat, even surface. The surface beneath the base must be smooth and free of gravel or other sharp objects. Punctures cause leakage and could cause the product to tip over.

Keep organic material away from pole base. Grass, litter, etc. could cause corrosion and/or deterioration.

Check poles for signs of corrosion [rust, pitting, chipping) and repaint with exterior enamel point. If rust has penetrated through the steel anywhere, replace the pole immediately.

Do not use the product during windy and/or severe weather conditions; product may tip over. Place product in the storage position and/or in an area protected from the wind and free from personal property and/or overhead wires.

Do not allow water in tank to freeze. Empty the tank completely before storage.

While moving product, do not allow anyone to stand or sit on base or have added ballasting on base. Do not leave product unsupervised or play on product when the product is moving.

Use caution when moving product across uneven surfaces. System may tip over. Never hang or swing from the product.

When positioning the product, ensure sufficient space for foreseeable use. Do not mount under any live electrical wires, utilities or drains.







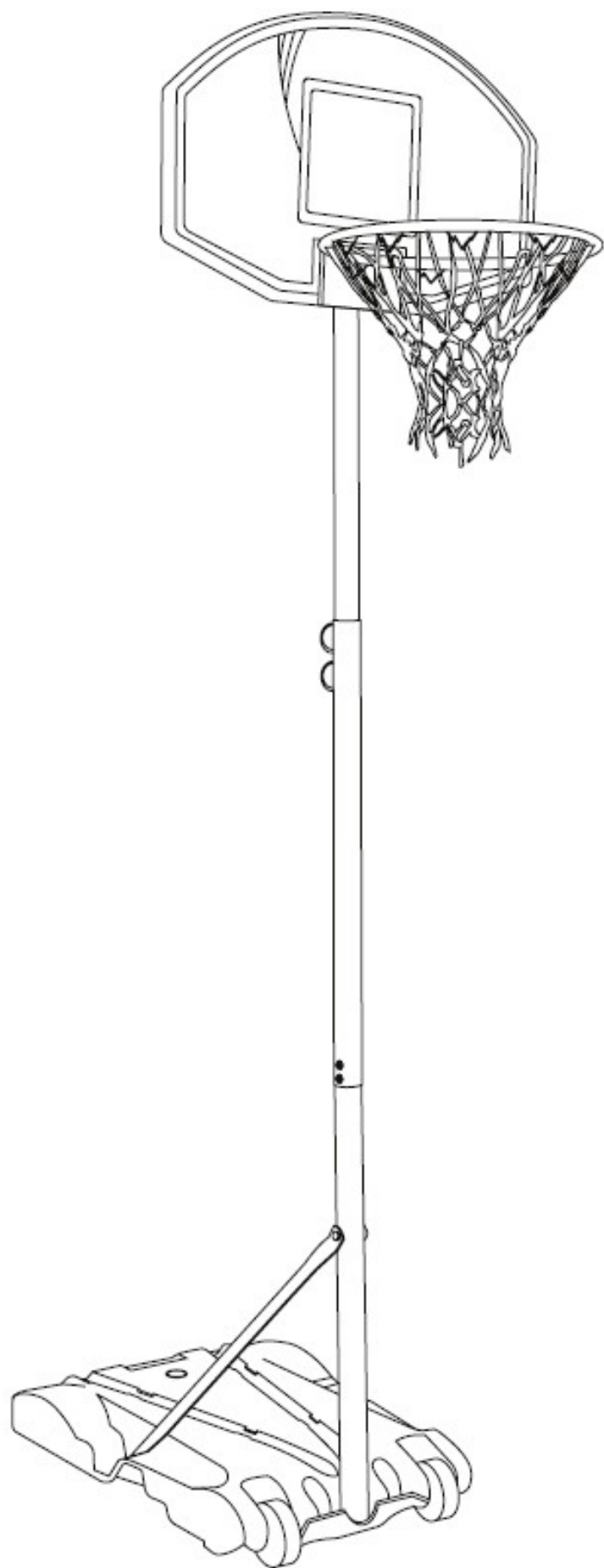

Do not use this product for anything other than its intended purpose. Misuse can result in serious injury or property damage.

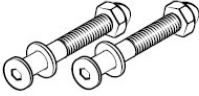
Two people are needed for assembly. Failure to follow this warning could lead to serious injury or damage to property.

If the base is full of water, it should be emptied during winter time. This prevent frost damages.

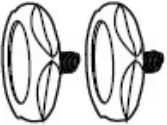
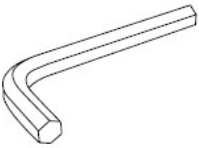

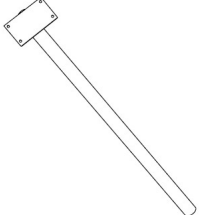
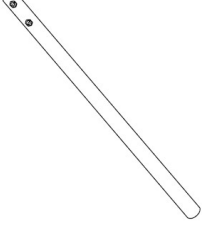
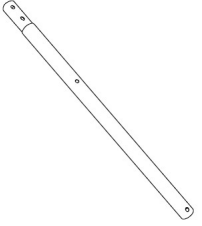
Components

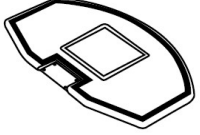
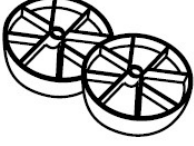
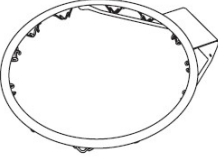
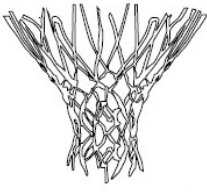
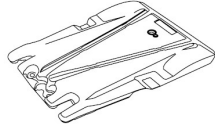
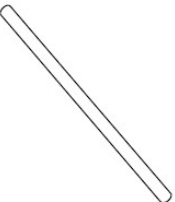
<p>A: Short hex bolt with washer x 2</p> 	<p>B: Long hex bolt with washer x 1</p> 	<p>C: Small hex bolt with 2 washers and nut x 4</p> 	<p>D: Socket button head with washers and nut x 4</p> 
<p>E: Tension knobs x 2</p> 	<p>F: Hex key x 1</p> 	<p>G: Spanner x 1</p> 	<p>1: Top pole x 1</p> 
<p>2: Centra pole x 1</p> 	<p>3: Bottom pole x 1</p> 	<p>4: Supports x 2</p> 	<p>5: Backboard x 1</p> 
<p>6: Wheels x 2</p> 	<p>7: hoop x 1</p> 	<p>8: Net x 1</p> 	<p>9: Base x 1</p> 
<p>10: Axle x 1</p> 			

Step 1

To build the first part of this assembly you will need;

The bottom pole (3)
 Wheels (6)
 Base (9)
 Axle (10)

Align one of the wheels (6) into the slots on the base (2), using the help of another person take the bottom pole (3) and place into the front of the base.

Thread the axle (10) through the holes; to the wheel and through the bottom pole and through to the second wheel.

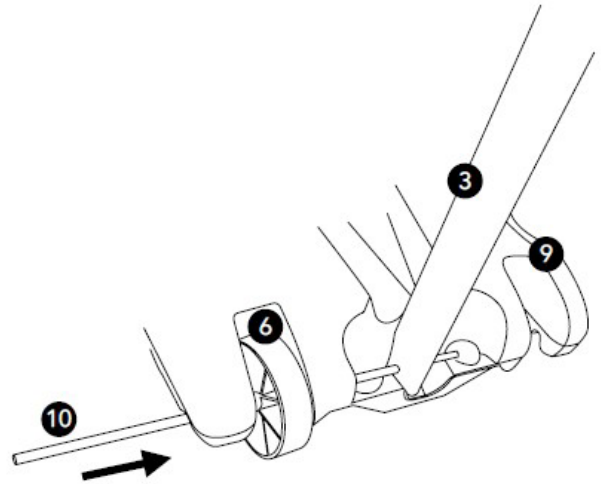

Step 2

Take both supports (4) and align the holes up with those on the base, secure the four holes on the base using (D) bolts.

Then secure to the bottom pole (3) using (B) BOLTS tightening to secure.

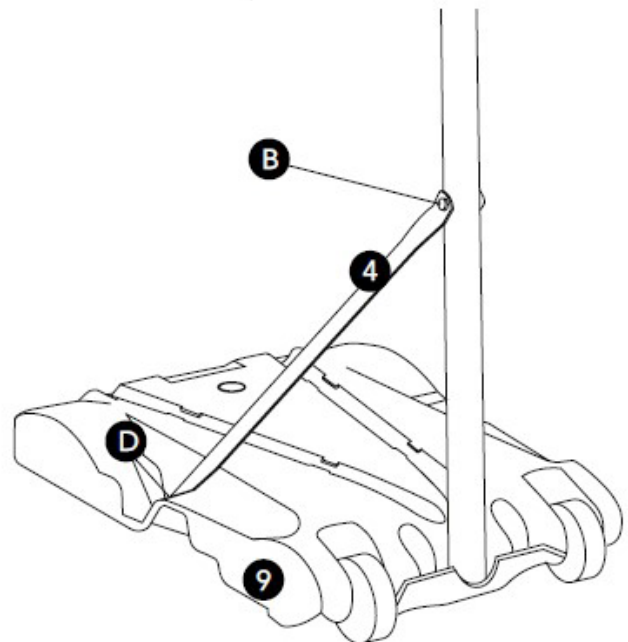

Step 3

With a person holding the structure fill the base with either water or sand, to give the structure stability.

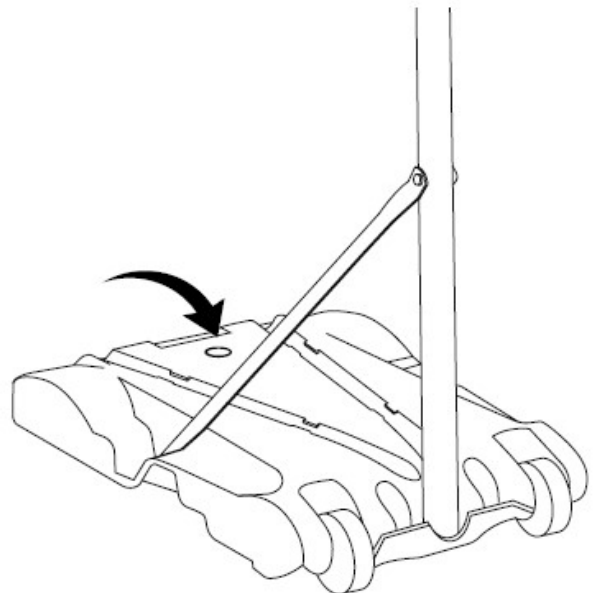

Step 4

Take the centre pole (2) and slot over the bottom pole (3), ensuring the screw holes are aligned.

Secure into place using the 2 (A) bolts, tighten to secure.

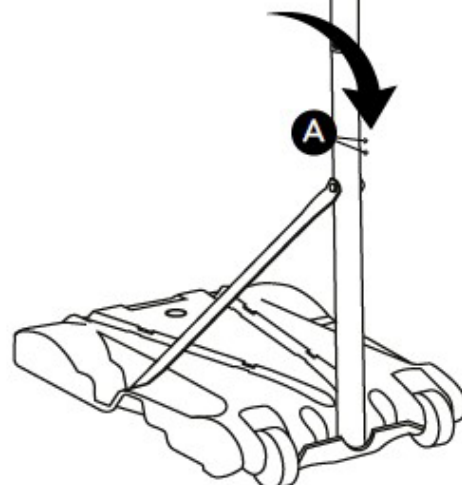

Step 5

To assemble the backboard and hoop.

Place the plate of the top pole (1) on the back of the backboard (5) and then place the plate of the hoop (7) into the front slot on the backboard.

Secure all three into place using the 4 small hex bolts (C), tighten to secure.

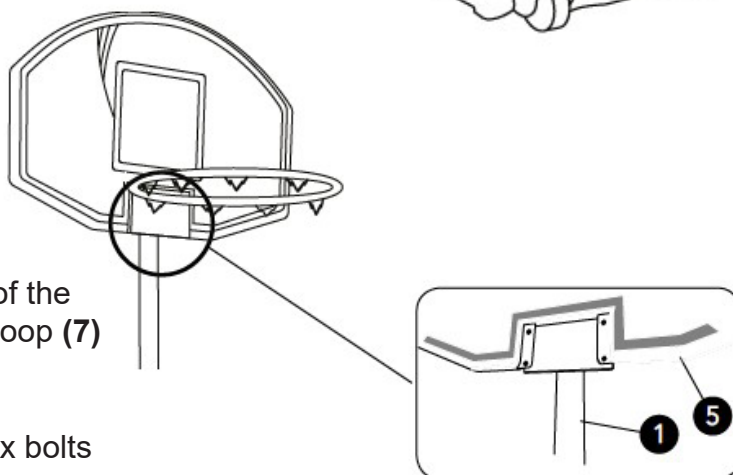

NOTE: Ensure the backboard is between the two metal parts to help with stability.

Step 6

Take the net (8) and hook over the loops.

Now take the top pole assembly and slot onto the centre pole, align the holes on the top pole with those on the centre pole and insert the 2 tension knobs, tighten to secure into place.

The height can be adjusted using the tension knobs (E) by loosening and adjusting the height of the top Pole, re-tighten when sufficient height is achieved.

CAUTION: Only an adult should adjust the height.

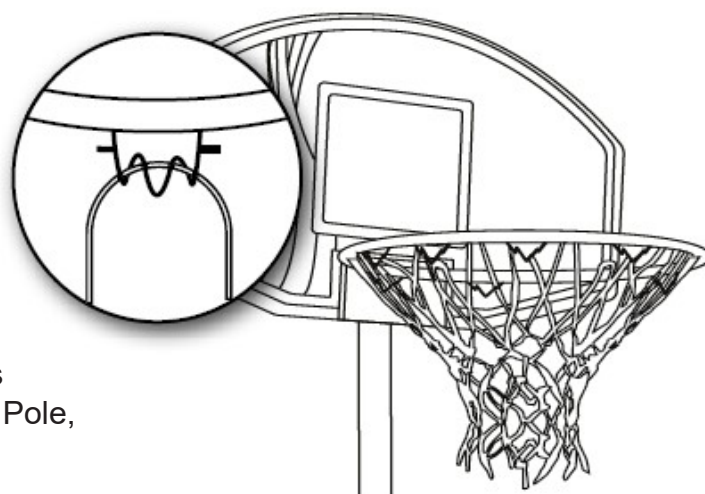

Min Height - 1.72 m
Max Height - 2.15 m

ADVARSEL!

LÆS DISSE INSTRUKTIONER OMHYGGELIGT, OG GEM DEM TIL EVENTUEL SENERE BRUG

Advarsel. Ikke egnet til børn under tre år. Små dele, et net m.m. = kvælningssfare.

Følg sikkerhedsanvisningerne, således at skader / kvæstelser og tingsskade undgås. Garantien kan også bortfalde ved forkert anvendelse / samling.

En ansvarlig voksen skal overvåge og sikre, at alle spillere / brugere kender og følger disse regler for sikker drift og anvendelse af produktet.

Følg nøje samlevejledningen, så fejl montering undgås. Kontroller hele kassen indhold før samling påbegyndes. Før du begynder samling, læses samlevejledningen og de enkelte dele identificeres ud fra del og komponentlisten.

Korrekt montering og brug er afgørende for, at risikoen for ulykker eller skader reduceres. Det kan resultere i alvorlig skader, hvis produktet ikke installeres, vedligeholdes og betjenes korrekt.

Børn bør til enhver tid være under opsyn for at sikre, at de ikke klatrer, adskiller, sidder, læner sig op ad eller justerer stativet på nogen måde. Hvis denne advarsel ikke følges, kan der være risiko for alvorlig person- eller tingsskade.

Produktet er kun til privat og ikke institutions brug. Dette produkt er kun beregnet til udendørs brug.

Kontroller basen for lækage ved hver brug. Lækage kan få produktet til at vælte. Kontroller jævnligt alle dele for slid eller skader før brug. Må ikke anvendes, hvis dele ser ud til at være defekte eller beskadigede. Brug kun medleverede dele til montering/fastgørelse.

Sæt stangsektionerne korrekt og sørg for, at alle dele er forsvarligt strammet. Hvis dette ikke sker, kan stang sektionerne adskilles under leg og/eller under transport af produktet. Klima, korrosion eller misbrug kan resultere i beskadigelse af produktet.

Hvis der er behov for teknisk assistance, skal du kontakte stedet, hvor varen er købt.

De fleste skader skyldes forkert brug og /eller monterings fejl. Vær forsigtig, når du bruger denne enhed; Hæng ikke på net bøjlen, nettet eller nogen dele af produktet, f.eks. bagplade og støttebeslag.

Under spillet, især når der udføres typer af dunk, sørg for at holde ansigtet væk fra bagplade, netbøjle og net. Alvorlig skade kan opstå, hvis tænder /ansigt kommer i kontakt med disse dele. Der må ikke skubbes, klatres på basen og/ eller stangen.

Når samlingen af basen er færdig, fyldes denne helt med vand eller sand. Efterlad aldrig produktet i oprejst stilling uden at fylde basen med vand eller sand, da produktet kan vælte og forårsage skader. Når du justerer højde eller flytter produktet, skal du holde hænder og fingre væk fra bevægelige dele.

Børn må ikke flytte eller justere produktet. Under leg må du ikke bære smykker (ringe, ure, halskæder osv). Disse kan vikles ind i nettet.

Opstil kun produktet på en tør og jævn overflade. Overfladen under bunden skal være glat og fri for grus eller andre skarpe genstande. Punktering kan forårsage lækage og kan få produktet til at vælte.

Kontroller stangen for tegn på korrosion (rust, revner m.m.) Hvis rusten er trængt gennem stålet, hvor som helst, skal stangen udskiftes med det samme.

Brug ikke produktet under blæsende og/eller alvorlige vejr forhold; produktet kan vælte. Placer produktet i et område, der er beskyttet mod vind og fri for andre genstande som kan være til fare for udøvere, når der spilles.

Vær forsigtig, når produktet flyttes.

Lad ikke vandet i tanken fryse. Tøm tanken helt før opbevaring. Når du flytter produktet, må ingen stå eller sidde på basen eller have tilføjet ekstra ballast på basen. Vær forsigtig, når du flytter produktet hen over ujævne overflader.

Hæng eller sving aldrig fra produktet.







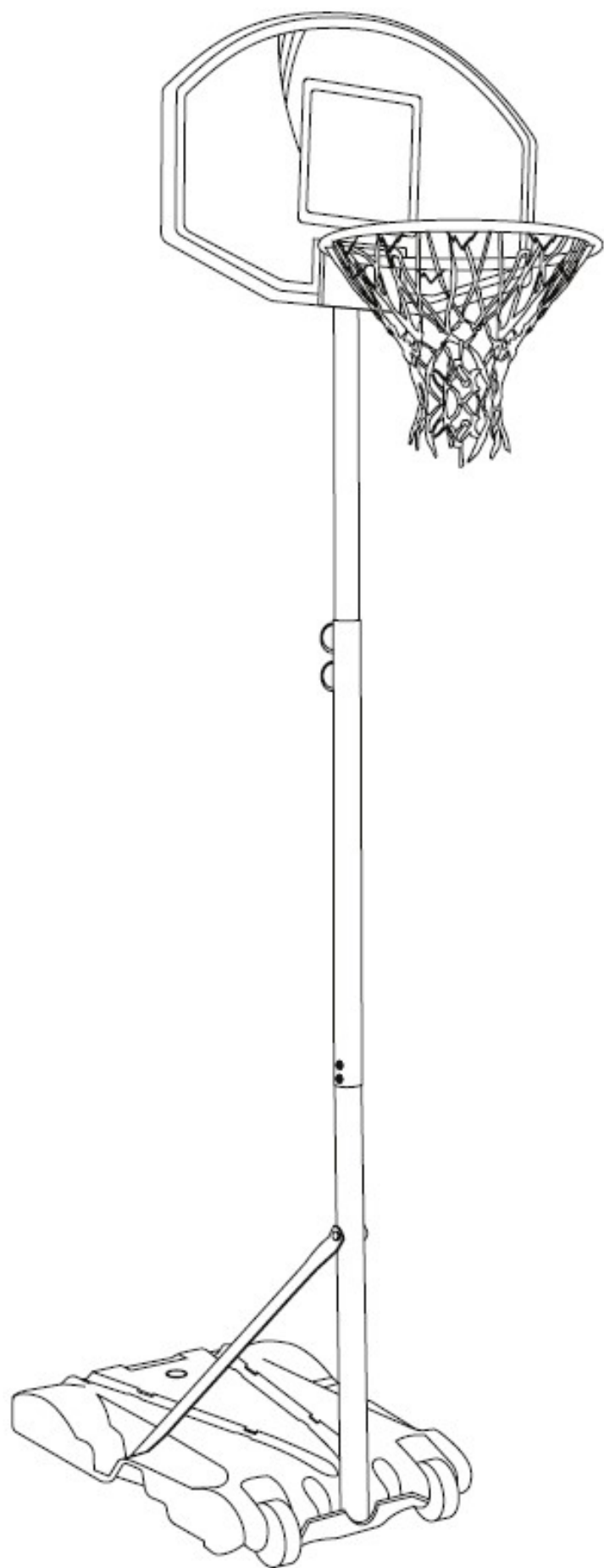

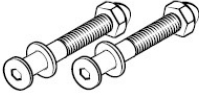

Når produktet placeres, skal der sikres tilstrækkelig plads omkring dette. Opstil ikke produktet under strømførende ledninger eller afløb. Brug ikke dette produkt til andet end det tilsigtede formål. Misbrug kan resultere i alvorlig skade eller tingsskade. Der er skal to personer til samling.

Er basen fyldt med vand, bør den tømmes i vintermånederne. Herved undgås frostsprængninger.

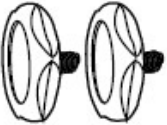
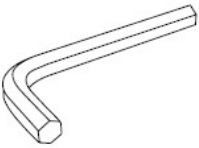
DK

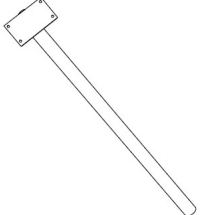
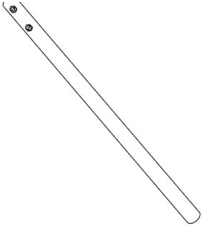
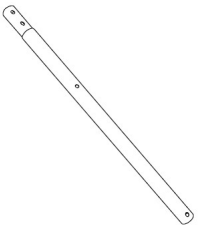

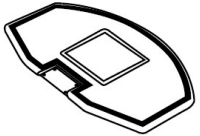
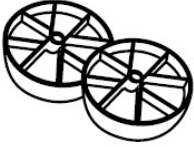
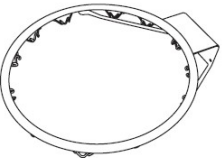
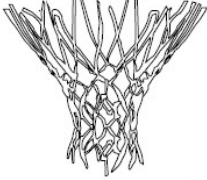
Delliste

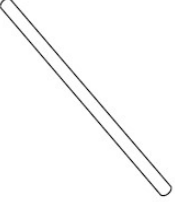
<p>A: Bolt med spændeskive og møtrik x 2</p> 	<p>B: Bolt med spændeskive og møtrik x 1</p> 	<p>C: Korte bolte med 2 spændeskiver og møtrik x 4</p> 	<p>D: Maskinskrue med spændeskiver og møtrik x 4</p> 
<p>E: Fingerskrue x 2</p> 	<p>F: Sekskantnøgle x 1</p> 	<p>G: Fastnøgle x 1</p> 	<p>1: Topstang x 1</p> 
<p>2: Mellemstang x 1</p> 	<p>3: Bundstang x 1</p> 	<p>4: støttestænger x 2</p> 	<p>5: Bagplade x 1</p> 
<p>6: Hjul x 2</p> 	<p>7: Netkrans x 1</p> 	<p>8: Net x 1</p> 	<p>9: Base x 1</p> 
<p>10: Aksel x 1</p> 			

Trin 1

For første trin skal du bruge følgende dele;

Bundstang (3)

Hjul (6)

Base (9)

Aksel (10)

Sæt hjulet (6) ind i slidsen på basen (9), placer derefter bundstangen (3) som vist på tegningen. Skub akslen (10) igennem hjulet og bundstangen videre igennem til det andet hjul.

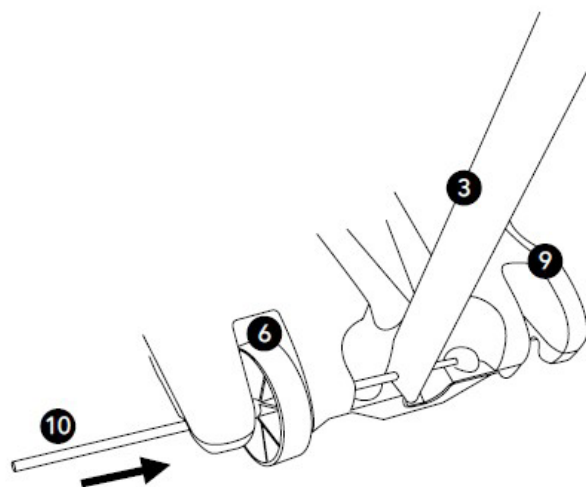

Trin 2

Tag begge støttestænger (4) og juster disse ud for hullerne på bundstangen. Fastgøres med bolt (B). Stængerne fastgøres derefter til basen med de 4 bolte (D).

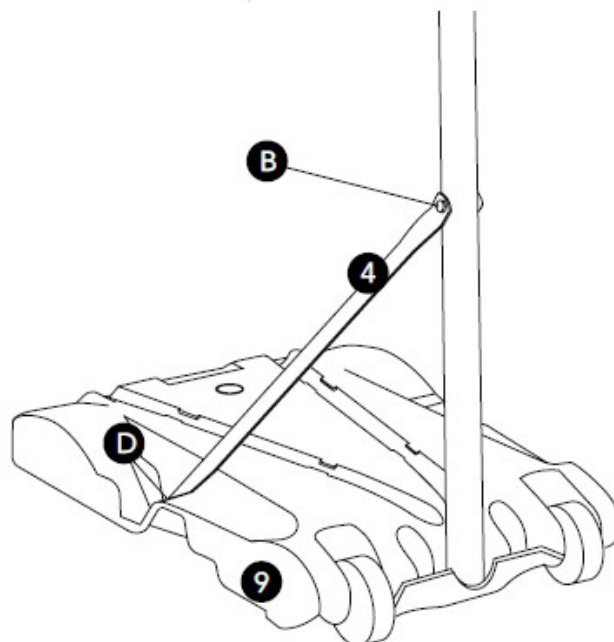

Trin 3

Fyld derefter basen med enten vand eller sand for at stabilisere basketball standen.

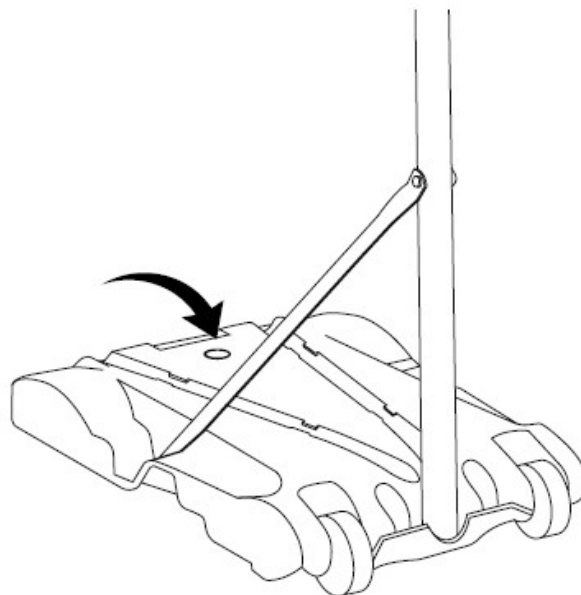

Trin 4

Sæt derefter mellemstangen (2) på bundstangen (3), Juster hullerne så de er ud for hinanden.

Saml og fastgør de 2 stænger med de 2 bolte (A)

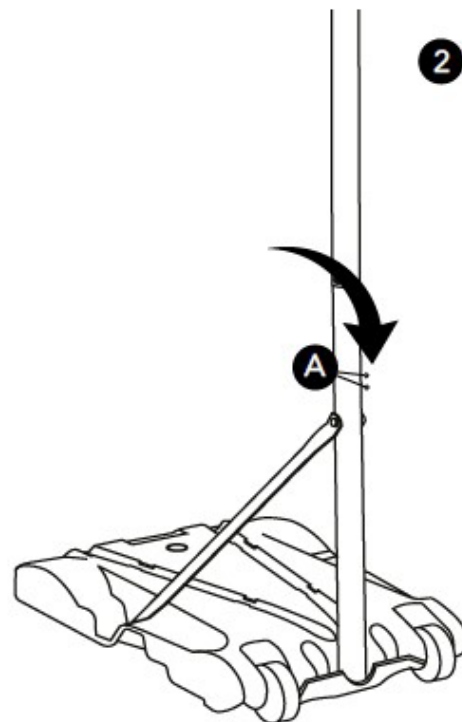

Trin 5

Placer top stangen (1) på bagsiden af bagpladen (5) Placer derefter net kransen (7) på frontsiden af bagpladen og fastgør de 3 dele med de 4 skrue (C), Stram alle 4 skrue med sekskant og fastnøglen.

BEMÆRK: Bagpladen placeres mellem top stang og net kransen.

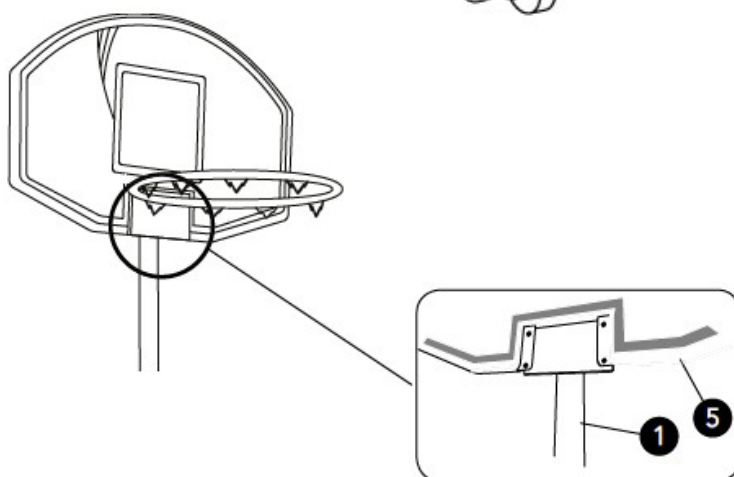

Trin 6

Sæt nettet (8) på net kransen. (se tegning)
Nu løftes bagplade med net og topstang op og påsættes mellemstang/basen. Juster hullerne i de 2 stænger så de passer ud for hinanden og fastgør de 2 dele med fingerskruerne (E)

Højden på standeren kan justeres ved at løsne fingerskruerne og ændre afstanden mellem top og mellemstang.

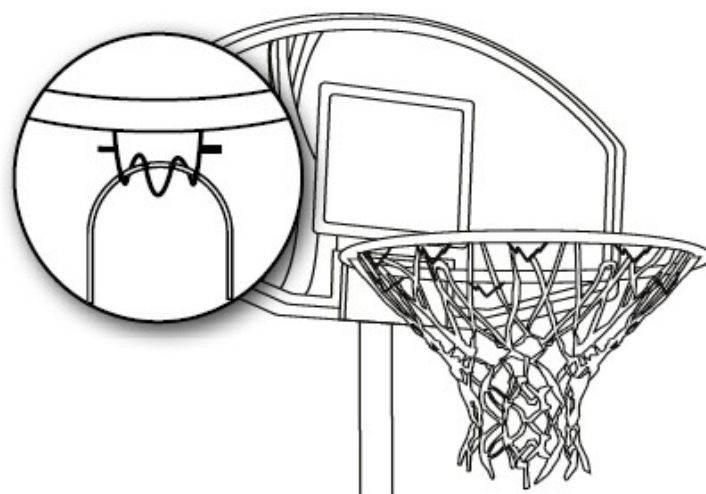

ADVARSEL: Højde justering skal / må kun foretages af en voksen.

Min højde - 1.72 m
Maks højde - 2.15 m

VARNING!

LÄS DESSA INSTRUKTIONER NOGGRANT OCH SPARA DEM TILL EVENTUELLT SENARE BRUK

Varning: Ej lämplig till barn under tre år. Små delar, nät m.m. är kvävningsrisk.

Följ säkerhetsanvisningarna så att personskador och saksador undviks. Garantin kan också bortfalla vid fel användning/montering.

En ansvarig vuxen ska övervaka och se till att alla spelare/användare känner till och följer dessa regler för säker drift och användning av produkten.

Följ monteringsanvisningen noggrant så felmontering undviks. Kontrollera hela förpackningens innehåll innan montering påbörjas. Innan du påbörjar monteringen, läs monteringsanvisningen och identifiera de olika delarna från del- och komponentlistan. Korrekt montering och bruk är avgörande för att risken för olyckor och skador minskas.

Det kan resultera i allvariga skador om produkten inte installeras, underhålls och används korrekt.

Barn bör alltid vara under uppsyn för att se till att de inte klättrar, pillar isär, sitter, lutar sig mot eller justerar stativet på något sätt. Om denna varning inte följs, kan det medföra risk för allvarig person- eller sakskada. Produkten är endast till privat bruk, inte institutionsbruk. Denna produkt är endast ämnad för utomhusbruk.

Kontrollera basen för läckage vid varje användning. Läckage kan få produkten att välta. Kontrollera regelbundet alla delar för slit eller skador innan användning. Får inte användas om delar ser ut att vara defekta eller skadade.

Använd endast medföljande delar till montering.

Sätt stångsektionerna korrekt och se till att alla delar är åtspända ordentligt. Om detta inte sker, kan stångsektionerna separeras under lek och/eller under transport av produkten. Klimat, korrosion eller missbruk kan resultera i skador på produkten.

Om det är behov av teknisk assistans, ska du kontakta återförsäljaren där varan är köpt.

De flesta skador orsakas av felanvändning och/eller monteringsfel. Var försiktig när du använder denna enhet.

Häng inte på nätbågen, nätet eller några delar av produkten, t.ex. bakplatta och stödbeslag.

Under spelet, särskilt när det utförs olika slags dunkar, se till att hålla ansiktet borta från bakplatta, nätbåge och nät. Allvarig skada kan uppstå om tänder/ansikte kommer i kontakt med dessa delar. Man får inte putta eller klättra på basen och/eller stången.

När montering av basen är färdig, fylls denna helt med vatten eller sand. Lämna aldrig produkten i upprest position utan att fylla basen med vatten eller sand, eftersom produkten kan välta och orsaka skada. När du justerar höjd eller flyttar produkten ska du hålla händer och fingrar borta från rörliga delar.

Barn får inte flytta eller justera produkten. Under lek får du inte ha på dig smycken (ringar, klockor, halsband osv).

Dessa kan trassla in sig i nätet.

Montera endast produkten på en torr och jämn yta. Ytan under botten ska vara slät och fri från grus eller andra vassa objekt. Punktering kan orsaka läckage och kan få produkten att välta.

Kontrollera stången efter tecken på korrosion (rost, sprickor m.m.). Om rosten har trängt igenom stålen, var som helst, ska stången bytas med detsamma.

Använd inte produkten under blåsiga och/eller allvariga väderförhållanden: produkten kan välta. Placera produkten i ett område som är skyddat mot vind och fri från andra objekt som kan vara en fara för spelare under användning.

Var försiktig när produkten ska flyttas.





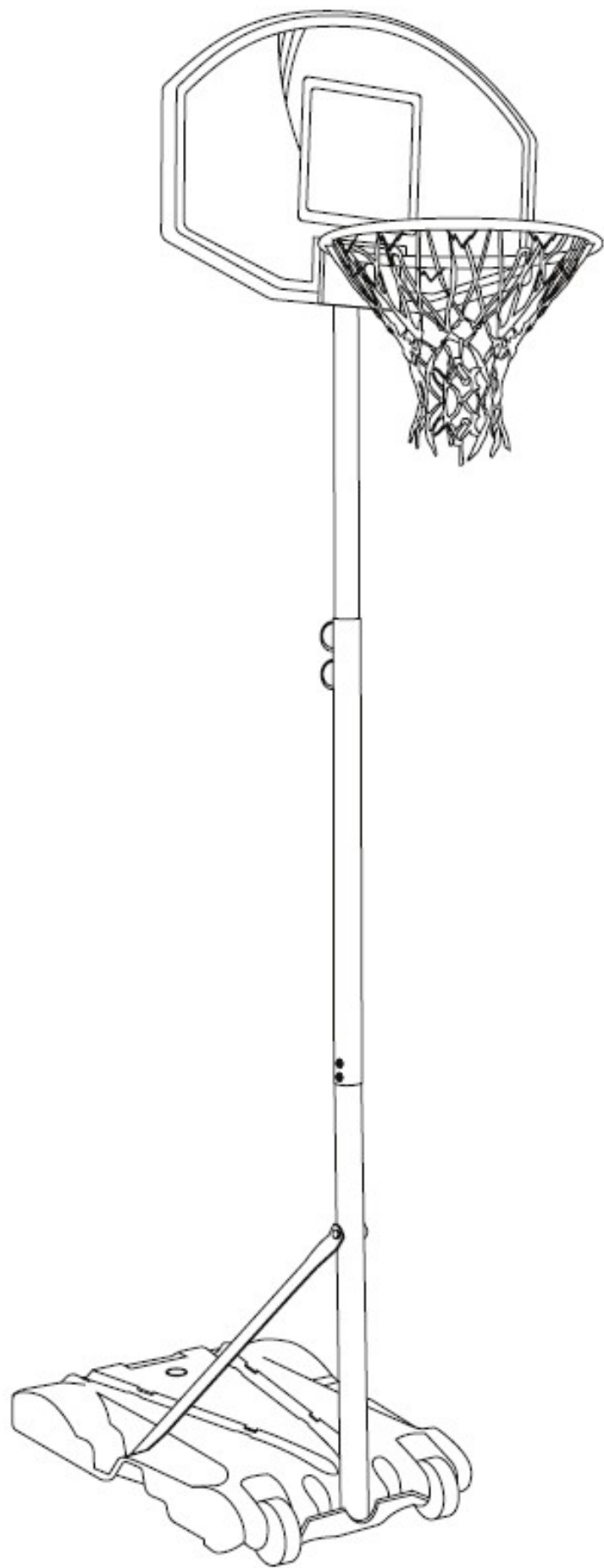

Låt inte vattnet i tanken frysa. Töm tanken helt innan förvaring. När du flyttar produkten får ingen stå eller sitta på basen eller ha lagt till extra ballast på basen. Var försiktig när du flyttar produkten över ojämna ytor. Häng eller sväng aldrig från produkten.

När produkten placeras ska man säkerställa tillräcklig plats runt denna. Ställ aldrig upp produkten under strömförande kablar eller avlopp. Använd inte denna produkt till annat än dess avsedda ändamål. Missbruk kan resultera i allvarig person- eller sakskada. Det ska alltid vara två personer till montering.

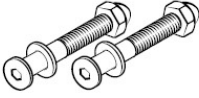
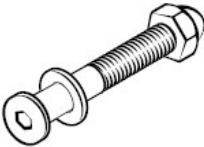
Om basen är full med vatten bör den tömmas under vintertid. Detta förhindrar frostsador.

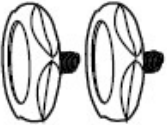
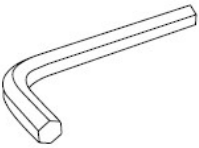

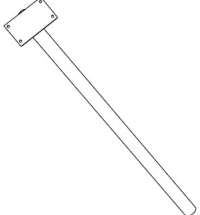
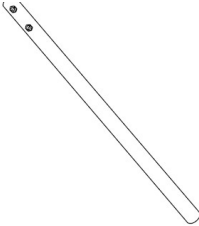
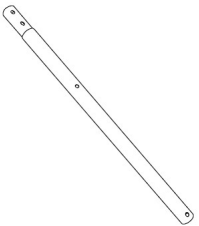
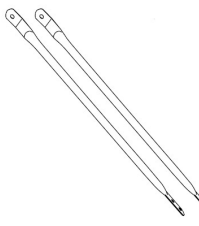
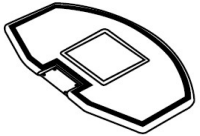
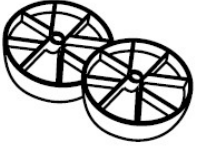
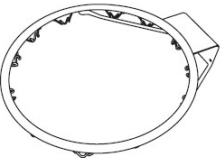
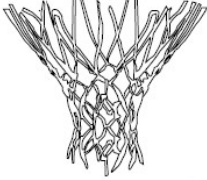
Dellista

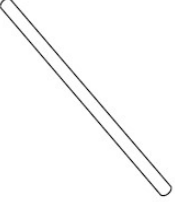
<p>A: Bult med bricka och mutte x 2</p> 	<p>B: Bult med bricka och mutte x 1</p> 	<p>C: Korta bultar med bricka x 2 och mutter x 4</p> 	<p>D: : Maskinskruv med bricka och mutter x 4</p> 
<p>E: Fingerskruvar x 2</p> 	<p>F: Sexkantnyckel x 1</p> 	<p>G: Skruvnyckel x 1</p> 	<p>1: Toppstång x 1</p> 
<p>2: Mellanstång x 1</p> 	<p>3: Bottenstång x 1</p> 	<p>4: Stödstänger x 2</p> 	<p>5: Bakplatta x 1</p> 
<p>6: Hjul x 2</p> 	<p>7: Nätkrans x 1</p> 	<p>8: Nät x 1</p> 	<p>9: Bas x 1</p> 
<p>10: Axel x 1</p> 			

Steg

Till första steget behöver du följande delar;
 Bottenstång (3)
 Hjul (6)
 Bas (9)
 Axel (10)

Sätt in hjulet (6) i spåret på basen (9). Placera därefter bottenstången (3) som visat på teckningen. Skjut axeln (10) genom hjulet och bottenstången vidare genom till det andra hjulet.

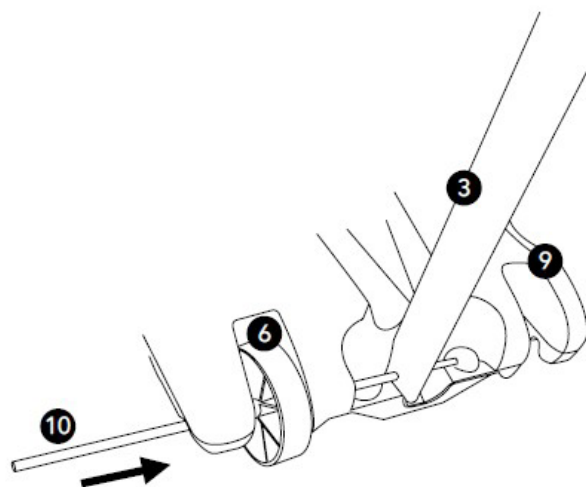

Steg 2

Ta bägge stödsträngar (4) och justera dessa med hålen på bottenstången. Fäst med bult (B). Stängerna fästs därefter på basen med de fyra bultarna (D).

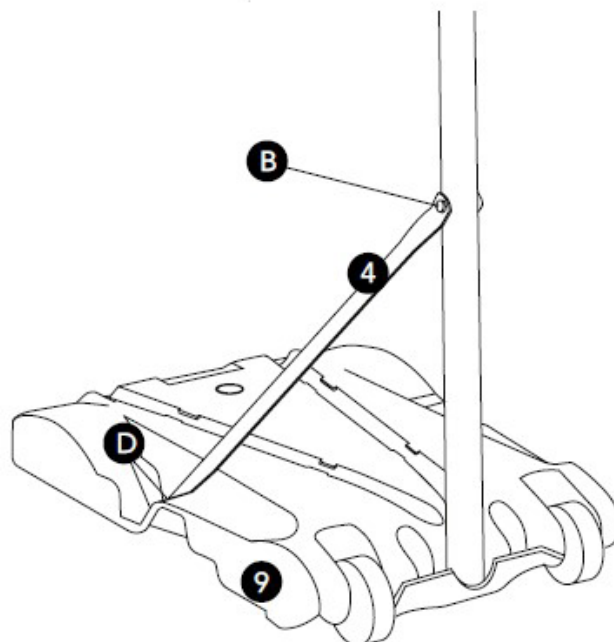

Steg 3

Fyll därefter basen med antingen vatten eller sand för att stabilisera basketstativet.

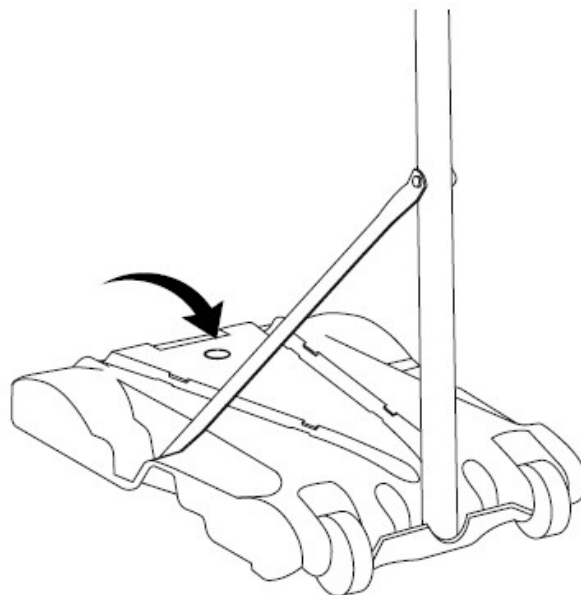

Steg 4

Sätt därefter mellanstången (2) på bottenstången (3). Justera hålen så de passar med varandra. Montera och fäst de två stängerna med de två bultarna (A).

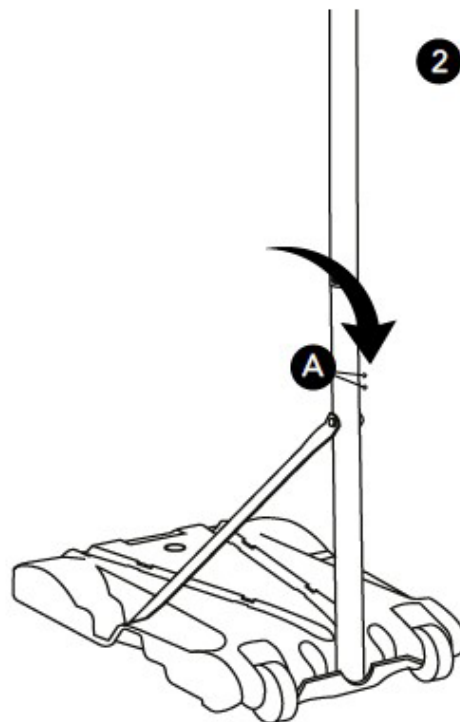

Steg 5

Placera toppstången (1) på baksidan av bakplattan (5). Placera därefter nätkransen (7) på framsidan av bakplattan och fäst de tre delarna med de fyra skruvarna (C). Spänn åt alla fyra skruvar med sexkantnyckeln och skruvnyckeln.

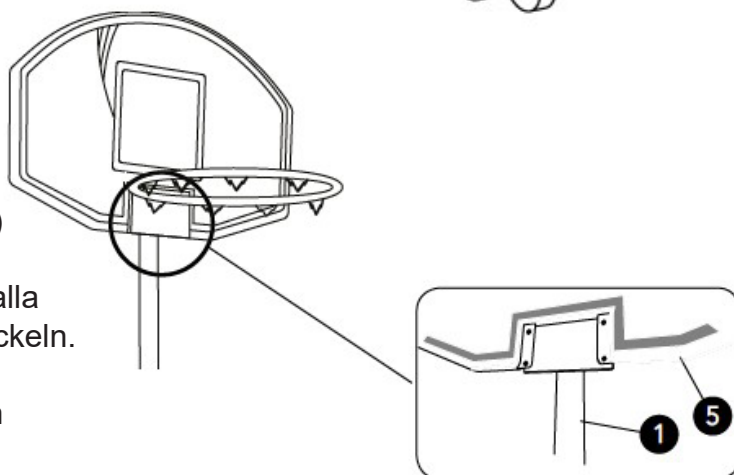

OBS: Bakplattan placeras mellan toppstången och nätkransen.

Steg 6

Sätt nätet (8) på nätkransen (se teckning). Lyft upp bakplattan med nät och toppstång och sätt på mellanstången/basen. Justera hålen i de två stängerna så de passar med varandra och fäst de två delarna med fingerskruvarna (E).

Höjden på ställningen kan justeras genom att lossa fingerskruvarna och ändra avståndet mellan topp- och mellanstång.

VARNING: Höjjustering ska/får endast utföras av en vuxen.

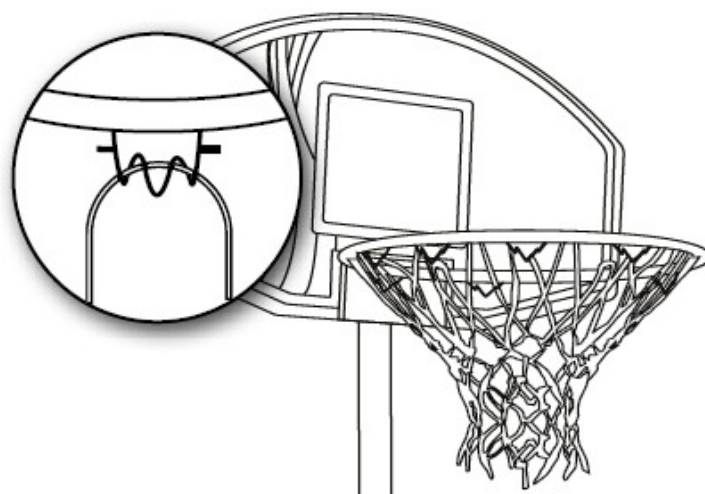

Minimumhöjd – 1,72 m
Maxhöjd – 2,15 m

VAROITUS!

LUE NÄMÄ OHJEET HUOLELLISESTI JA SÄILYTÄ NE TULEVAISUUDEN VARALLE

Varoitus. Tuote ei sovellu alle kolmen vuoden ikäisille lapsille. Sisältää pieniä osia. Pitkä verkko. Kuristumisvaara. Näiden turvallisuusohjeiden laiminlyönti voi aiheuttaa vakavia vammoja tai omaisuusvahinkoja ja mitätöi takuun. Vastuullisen aikuisen on valvottava ja varmistettava, että kaikki pelaajat tietävät ja noudattavat näitä turvallisuusohjeita. Välitä nämä ohjeet tämän tuotteen kaikille tuleville omistajille.

Turvallisuuden takaamiseksi kokoa tuote vain noudattamalla ohjeita huolellisesti. Tarkista koko laatikko ja kaikki pakkausmateriaalit osien ja / tai lisäohjeiden suhteen. Ennen kuin aloitat asennuksen, lue ohjeet ja tunnista osat käyttämällä tämän oppaan osatunnisteita ja osaluetteloa.

Oikein ja täysin koottu tuote ja käytön valvonta ovat edellytyksiä tuotteen moitteettomalle toiminnalle ja onnettomuus- tai loukkaantumisriskin vähentämiselle. Vakavan loukkaantumisen todennäköisyys on suuri, jos tätä tuotetta ei ole asennettu, huollettu ja käytetty oikein.

Lapsia on valvottava jatkuvasti, jotta varmistetaan, etteivät he nouse, istu, nojaa, säädä, liikuta tai käytä telinettä millään tavalla. Tämän varoituksen noudattamatta jättäminen aiheuttaa vakavan loukkaantumisen tai omaisuusvahingon vaaran.

Älä käytä tätä tuotetta kaupallisiin tarkoituksiin, sillä tuote on tarkoitettu vain yksityiseen käyttöön. Tämä tuote on tarkoitettu vain ulkokäyttöön. Älä käytä tuotetta kokoonpanon ollessa vielä kesken. Kiinnitä huomiota kaikkiin mukana toimitettuihin ohjeisiin. Tarkista pohjaosa vuotojen varalta ennen jokaista käyttöä. Hidas vuoto voi aiheuttaa pohjan kevenemisen ja telineen kaatumisen odottamattomasti.

Tarkista kaikki osat kulumisen tai vaurioiden varalta ennen jokaista käyttöä. Älä käytä, jos jokin osa näyttää rikkoutuneen tai vaurioituneen.

Älä käytä mitään asennustarpeita tai kiinnikkeitä, joita ei toimiteta sarjan mukana. Nämä eivät välttämättä tarjoa samaa vahvuutta tai vakautta ja voivat johtaa onnettomuuteen tai loukkaantumiseen.

Asenna pylväis oikein ja varmista, että kaikki osat ovat tiukasti kiinni. Tämän ohjeen laiminlyönti voi mahdollistaa pylvään osien erota pelaamisen aikana ja / tai tuotteen siirtämisen aikana.

Sääolosuhteet, korrosio tai väärinkäyttö voi aiheuttaa tuotevian. Jos tarvitset teknistä apua, ota yhteyttä asiakaspalveluun.

Suurin osa loukkaantumisista johtuu väärinkäytöstä ja / tai ohjeiden noudattamatta jättämisestä. Ole varovainen, kun käytät tätä tuotetta.

Pidä pelaajan kasvot pelin aikana kaukana takalevystä, korirenkaasta ja verkosta, etenkin kun teet 'donkkauksen' tapaisia suoritteita. Vakavia vammoja voi syntyä, jos hampaat tai kasvot joutuvat kosketuksiin takalevyn, korirenkaan tai verkon kanssa.

Älä liu'u, kiipeä tai leiki alustalla ja / tai pylväällä.

Kun kokoonpano on valmis, täytä pohjaosa kokonaan vedellä tai hiekalla. Älä koskaan jätä telinettä pystyasentoon täyttämättä pohjaosaa vedellä tai hiekalla, koska teline voi kaatua aiheuttaen loukkaantumisista.

Pidä kädet ja sormet kaukana liikkuvista osista, kun säädät pylvään korkeutta tai siirät telinettä.

Älä anna lasten liikuttaa tai säätää telinettä.

Älä käytä koruja [rannerenkaat, kellot, kaulakorut jne.] pelaamisen aikana. Korut voivat sotkeutua verkkoon.

Asenna tuote vain kuivalle, sileälle ja tasaiselle alustalle. Pohjaosan alla olevan pinnan on oltava sileä ja soraton ja vapaa terävistä esineistä. Pohjaosan reikiintyminen aiheuttaa vuotoja ja voi aiheuttaa telineen kaatumisen.

Pidä orgaaninen materiaali poissa telineen alta. Ruoho, oksat, hakkeet jne. voivat aiheuttaa korroosiota.

Tarkista, että metalliosissa ei ole korroosion merkkejä (ruoste, kuoppa, reikä) ja maalaa se tarvittaessa uudelleen sopivalla maalilla. Jos ruoste on tunkeutunut teräksen läpi, vaihda kyseinen osa välittömästi.

Älä käytä telinettä tuulisissa ja / tai vaikeissa sääolosuhteissa koska teline voi kaatua. Sijoita teline säilytysasentoon ja / tai alueelle, joka on suojattu tuulelta ja jossa ei ole muuta irtainta ja / tai ilmajohtoja.

Kun siirät tuotetta, ole varovainen, jotta mekanismi ei rasitu.

Älä anna pohjaosan säiliössä olevan veden jäätyä. Tyhjennä pohjaosan säiliö kokonaan ennen varastointia.

Älä anna kenenkään seisoa tai istua telineellä tai pohjaosalla liikuttaessasi tuotetta. Älä jätä telinettä ilman valvontaa tai käytä sitä, kun telinettä ollaan siirtämässä.

Ole varovainen, kun siirät tuotetta epätasaisella pinnalla, koska teline voi kaatua. Älä koskaan roiku telineessä tai heiluta sitä.

Kun otat telineen käyttöön, varmista sen ympärille riittävästi vapaata tilaa. Älä asenna telinettä jännitteisten sähkölaitteiden, johtojen, putkien tai vastaavien alle.







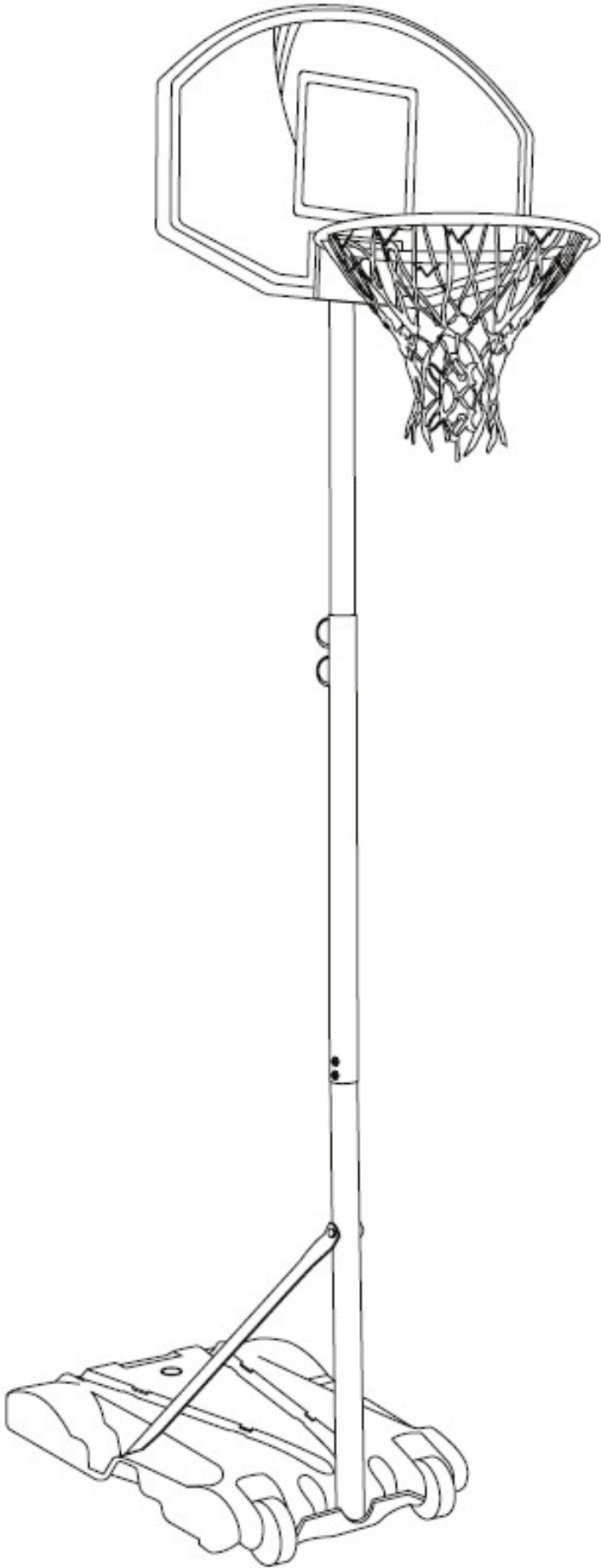

Älä käytä tätä tuotetta muuhun kuin sen varsinaiseen käyttötarkoitukseen. Väärinkäyttö voi aiheuttaa vakavia vammoja tai omaisuusvahinkoja.

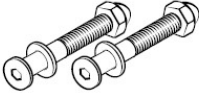
Telineen kokoonpanoon tarvitaan kaksi ihmistä. Tämän varoituksen noudattamatta jättäminen voi johtaa vakavaan loukkaantumiseen tai omaisuusvahinkoihin.

Jos pohja on täynnä vettä, se tulee tyhjentää talvella. Tämä estää jäätyminen aiheuttamat vahingot.

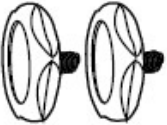
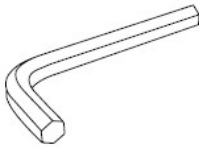

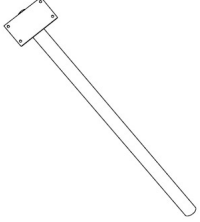
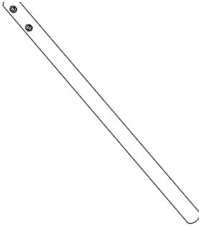
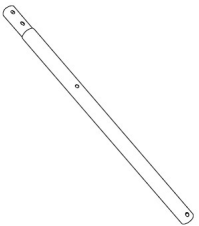
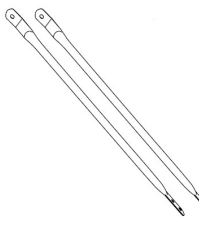
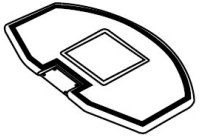
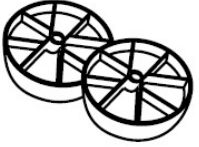
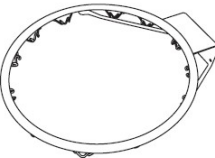
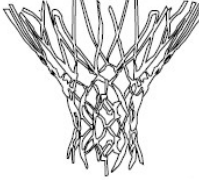
Komponentit

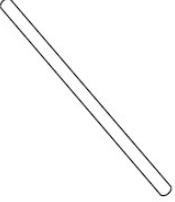
<p>A: Lyhyt kuusiopultti aluslevyllä x 2</p> 	<p>B: Pitkä kuusiopultti aluslevyllä x 1</p> 	<p>C: Pieni kuusiopultti, 2 aluslevyä ja mutteri x 4</p> 	<p>D: Holkkipainike aluslevyillä ja mutterilla x 4</p> 
<p>E: Kiristysnupit x 2</p> 	<p>F: Kuusiokoloavain x 1</p> 	<p>G: Avain x 1</p> 	<p>1: Ylätanko x 1</p> 
<p>2: Keskitanko x 1</p> 	<p>3: Pohjatanko x 1</p> 	<p>4: Sivutuki x 2</p> 	<p>5: Tausta x 1</p> 
<p>6: Pyörät x 2</p> 	<p>7: Korirengas x 1</p> 	<p>8: Korisukka (verkko) x 1</p> 	<p>9: Pohjaosa x 1</p> 
<p>10: Akseli x 1</p> 			

Vaihe 1

Ensimmäisen vaiheen osat:

Pohjatanko (3)
 Pyörät (6)
 Pohjaosa (9)
 Akseli (10)

Kohdista toinen pyöristä (6) pohjassa oleviin uriin (2). Ota toisen henkilön avulla pohjatanko (3) ja aseta se pohjaosan etupuolelle.

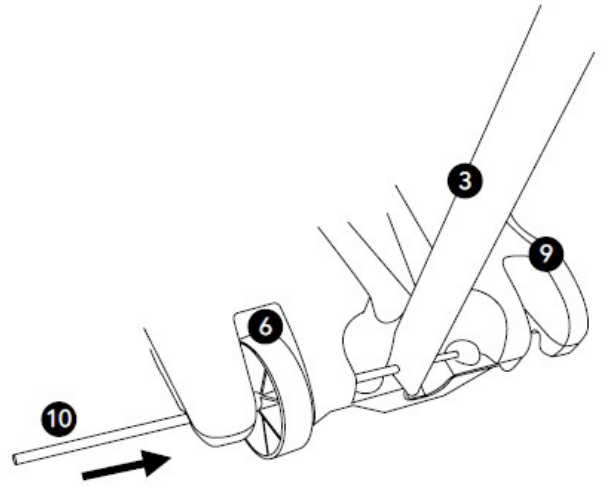

Pujota akseli (10) reikien läpi; pyörään ja pohjatan läpi jne toiseen pyörään.

Vaihe 2

Ota molemmat vinotuet (4) ja kohdista reiät ylöspäin pohjaosassa olevien reikien kanssa. Kiinnitä pohjaosaan (D) -ruuveilla.

Kiinnitä sitten vinotuet tankoon (3) kiristämällä pultit (B).

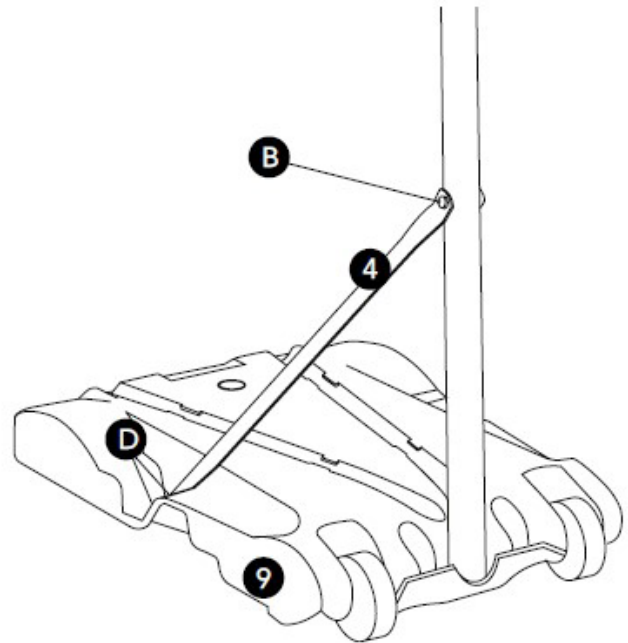

Vaihe 3

Pidä avustajan kanssa telinettä pystyssä ja täytä pohjaosa joko vedellä tai hiekalla, jotta teline vakautuu.

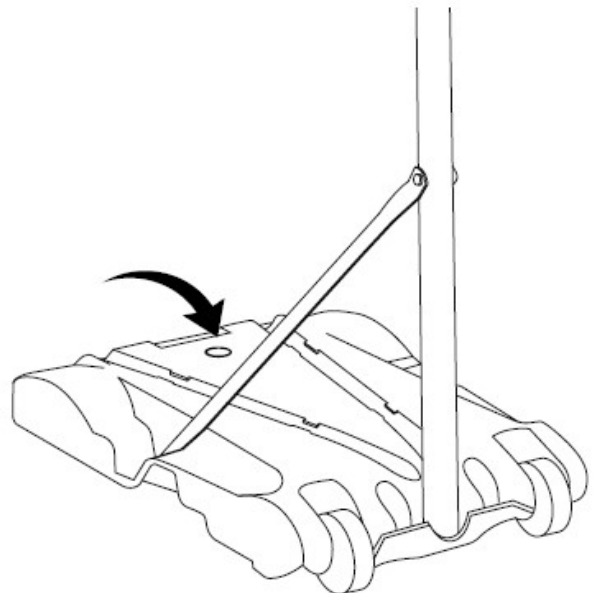

Vaihe 4

Ota keskitanko (2) ja aseta se kohdakkain keskitangon kanssa (3) varmistaen, että ruuvireiät ovat kohdakkain.

Kiinnitä paikalleen kahdella (A) pultilla, kiristä tiukalle.

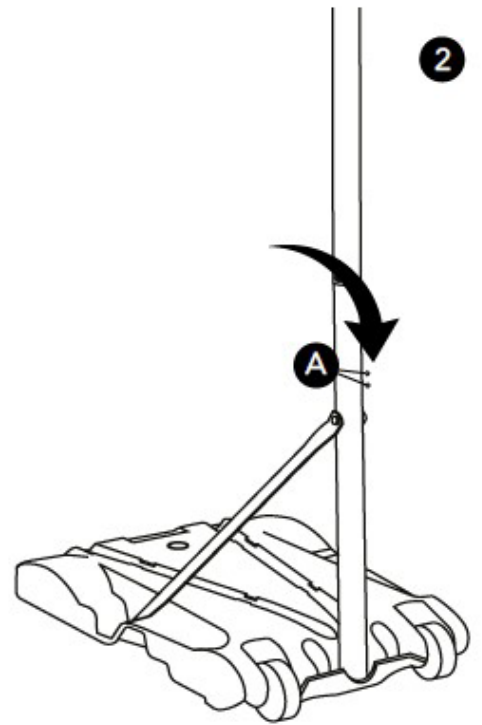

Vaihe 5

Taustan ja korirenkaan kokoaminen.

Aseta ylätangon levymainen osa (1) taustan takaosaan (5) ja aseta sitten korirengas (7) taustan aukkoon.

Kiinnitä kaikki kolme osaa paikoilleen neljällä pienellä kuusioruuvilla (C), kiristä ruuvit.

Huomio: Varmista, että tausta on kahden metalliosan välissä tukevasti kiinnitettyinä.

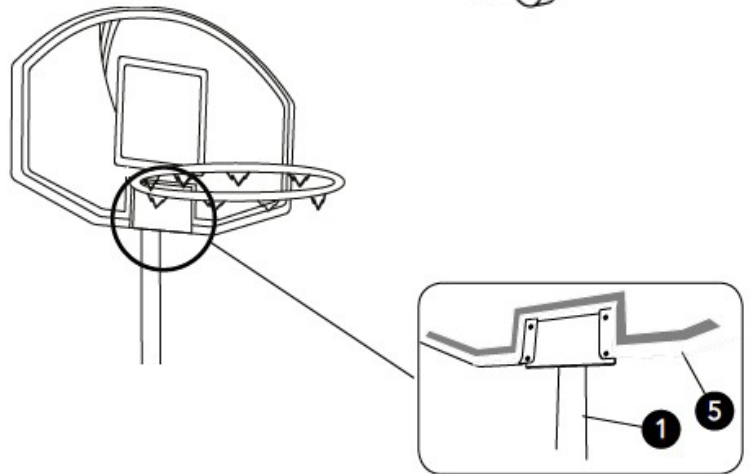

Vaihe 6

Ota korisukka (verkko) (8) ja kiinnitä silmukat.

Ota nyt ylätanko kokoonpanoosien ja aseta sen keskitankoon, kohdistamalla ylätangon reiät keskitangon reikien kanssa ja kiinnitä kaksi kiristysnuppia, kiristä tangot toisiinsa.

Korkeutta voidaan säätää kiristysnupuilla (E) löysäämällä ja säätämällä ylätangon korkeutta. Kiristä nupuilla uudelleen, kun on saavutettu sopiva korkeus.

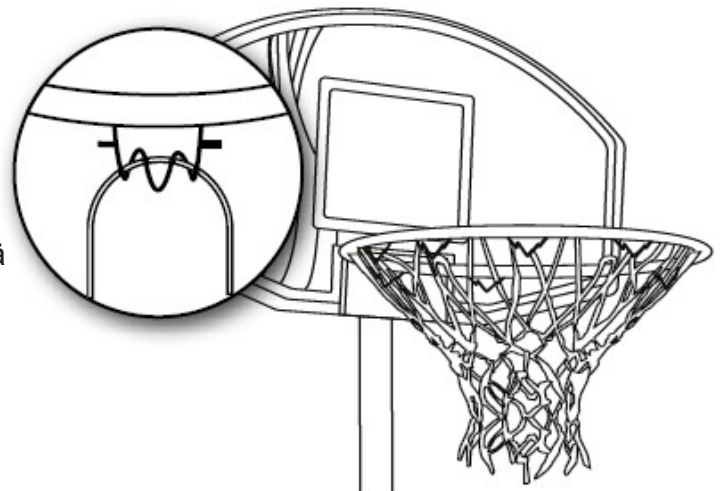

VAROITUS: Vain aikuisen tulisi säätää telineen korkeutta.

Pienin korkeus:
1,72 m, suurin
korkeus - 2,15 m



Art. no. 809-002

Imported by
NSH NORDIC A/S
Virkefeltet 4
8740 Braedstrup
Denmark

Manufactured by
Zhejiang Kanglaibao Sporting Goods INC.
Factory address: No.1, Industrial 6th-Road, Industrial
area, Lian Cheng County ,Longyan city, Fujian
Province,China