



**24H 10-Day Forecast WI-FI Weather Station With  
7-in-1 Professional Sensor  
Model: W850  
User Manual**



# TABLE OF CONTENTS

---

1. INTRODUCTION	4
1.1 QUICK START GUIDE	5
2. PRE INSTALLATION	5
2.1 CHECKOUT	5
2.2 SITE SELECTION	5
3. GETTING STARTED	6
3.1 WIRELESS 7-IN-1 SENSOR	6
3.1.1 INSTALL WIND VANE	6
3.1.2 INSTALL RAIN GAUGE FUNNEL	7
3.1.3 INSTALL BATTERIES	7
3.1.4 ADJUST THE SOLAR PANEL	8
3.1.5 INSTALL MOUNTING POLE	9
3.1.6 DIRECTION ALIGNMENT	10
3.1.7 POINTING THE WIRELESS 7-IN-1 SENSOR TO SOUTH	10
3.2 SYNCHRONIZING ADDITIONAL SENSOR(S) (OPTIONAL)	11
3.3 RECOMMENDATION FOR BEST WIRELESS COMMUNICATION	12
3.4 SETUP THE CONSOLE	13
3.4.1 POWER UP THE DISPLAY CONSOLE	13
3.4.2 SETUP DISPLAY CONSOLE	14
3.4.3 SYNCHRONIZING WIRELESS 7-IN-1 SENSOR ARRAY	14
3.4.4 DATA CLEARING	14
4. DISPLAY CONSOLE FUNCTIONS AND OPERATION	15
4.1 SCREEN DISPLAY	15
4.2 DISPLAY CONSOLE KEYS	16
4.3 CONSOLE FEATURES	17
4.3.1 ICONS FOR DIFFERENT WEATHER FORECAST	17
4.3.2 MULTI-DAY WEATHER FORECAST FOR NOW & NEXT 10 DAYS	17
4.3.3 HIGH / LOW TEMPERATURE FORECAST	18
4.3.4 AVERAGE TEMPERATURE WITH CHANCE OF RAIN FOR TODAY & NEXT 10 DAYS	18
4.3.5 WEATHER FORECAST FOR PRESENT TIME & NEXT 23 HOURS	19
4.3.6 AVERAGE TEMPERATURE AND CHANCE OF RAIN FOR PRESENT TIME & NEXT 23 HOURS	19
4.3.7 BAROMETRIC PRESSURE	20
4.3.8 OUTDOOR TEMPERATURE, HUMIDITY	20
4.3.9 OUTDOOR TEMPERATURE INDEX	20
4.3.10 INDOOR / CHANNELS TEMPERATURE & HUMIDITY	21
4.3.11 WATER LEAK (OPTIONAL LEAK SENSOR)	22
4.3.12 TREND INDICATOR	22
4.3.13 WIND	23
4.3.14 RAIN	24
4.3.15 UV INDEX & EXPOSURE LEVEL	25
4.3.16 LIGHT INTENSITY	25
4.3.17 AIR QUALITY	25
4.3.18 SKY CONDITION	26
4.3.19 HISTORY GRAPH	27
4.3.20 VIEW MAXIMUM / MINIMUM RECORDS	28
4.3.21 MOON PHASE	28
4.3.22 SUNRISE / SUNSET & MOON RISE / MOON SET TIME	28
4.4 CONNECTION STATUS INDICATOR	29
4.4.1 WIRELESS SENSOR SIGNAL RECEIVING	29
4.4.2 TIME SYNCHRONIZE STATUS	29
4.4.3 WI-FI CONNECTION STATUS	29
4.5 OTHER SETTING	29
4.5.1 TIME, DATE AND OTHER SETTING	29
4.5.2 UNIT OF MEASUREMENT SETTING	30
4.5.3 SETTING ALARM TIME AND ICE ALERT	30
4.5.4 BACK LIGHT	31
5. CREATE PWL ACCOUNT & SETUP WI-FI CONNECTION OF CONSOLE	32
5.1 CREATE PWL ACCOUNT AND ADD NEW DEVICE IN PWL	32

6.	CONNECT CONSOLE TO WI-FI	34
6.1	DOWNLOAD WSLINK CONFIGURATION APP	34
6.2	CONSOLE IN ACCESS POINT MODE	34
6.3	ADD YOUR CONSOLE TO WSLINK	35
6.4	SETUP NEW CONSOLE WITH WSLINK	36
6.5	WEATHER SERVER SETTING	37
6.6	CALIBRATION	37
6.6.1	CALIBRATION PARAMETERS	38
6.7	FIRMWARE	38
6.8	STA MODE OPERATION	39
7.	PROWEATHERLIVE (PWL) LIVE DATA & OPERATION	39
7.1	VIEW LIVE DATA	39
7.2	UPLOAD TO OTHER WEATHER SERVERS	40
7.3	PROWEATHERLIVE DASHBOARD APPS	40
8.	MAINTENANCE	40
8.1	FIRMWARE UPDATE	40
8.1.1	FIRMWARE UPDATE STEP	40
8.2	BATTERY REPLACEMENT	41
8.2.1	RE-PAIRING THE SENSOR ARRAY MANUALLY	41
8.3	RESET AND FACTORY RESET	41
8.4	WIRELESS 7-IN-1 SENSOR ARRAY MAINTENANCE	41
9.	TROUBLESHOOT	42
10.	SPECIFICATIONS	42
10.1	CONSOLE	42
10.2	WIRELESS 7-IN-1 SENSOR	44

## ABOUT THIS USER'S MANUAL



This symbol represents a warning. To ensure safe use, always adhere to the instructions described in this documentation.



This symbol is followed by a user's tip.



## PRECAUTIONS & WARNING



- Keeping and reading the "User manual" is highly recommended. The manufacturer and supplier cannot accept any responsibility for any incorrect readings, export data lost and any consequences that occur should an inaccurate reading take place.
- Images shown in this manual may differ from the actual display.
- The contents of this manual may not be reproduced without the permission of the manufacturer.
- Technical specifications and user manual contents for this product are subject to change without notice.
- This product is not to be used for medical purposes or for public information
- Do not subject the unit to excessive force, shock, dust, temperature or humidity.
- Do not cover the ventilation holes with any items such as newspapers, curtains etc.
- Do not immerse the unit in water. If you spill liquid over it, dry it immediately with a soft, lint-free cloth.
- Do not clean the unit with abrasive or corrosive materials.
- Do not tamper with the unit's internal components. This invalidates the warranty.
- Placement of this product on certain types of wood may result in damage to its finishing for which manufacturer will not be responsible. Consult the furniture manufacturer's care instructions for information.
- Only use attachments / accessories specified by the manufacturer.
- This product is not a toy. Keep out of the reach of children.
- The console is intended to be used only indoors.
- Place the console at least 20cm from nearby persons.
- Console working temperature: -5°C ~ 50°C
- Do not ingest the battery. Chemical Burn Hazard.

- This product contains a coin/key cell battery. If the coin/key cell battery is swallowed, it can cause severe internal burns in just 2 hours and can lead to death.
- Keep new and used batteries apart. If battery door does not close securely, stop using the product and keep it away from children.
- If you think batteries might have been swallowed or placed inside any part of the body, seek immediate medical attention.
- An appliance is only suitable for mounting at height  $\leq 2m$ .
- This product is intended for use only with the adaptor provided:  
 Manufacturer: Dong Guan Shi Jie Hua Xu Electronics Factory  
 Model: HX075-0501000-AB, HX075-0501000-AG-001 or HX075-0501000-AX
- When disposing of this product, ensure it is collected separately for special treatment.
- The AC/DC adaptor of apparatus should not be obstructed OR should be easily accessed during intended use.
- To be completely disconnect the power input, the AC/DC adaptor of apparatus shall be disconnected from the mains.



**CAUTION**

- Danger of explosion if battery is incorrectly replaced. Replace only with the same or equivalent type.
- Battery cannot be subjected to high or low extreme temperatures, low air pressure at high altitude during use, storage or transportation.
- Replacement of a battery with an incorrect type can result in an explosion or the leakage of flammable liquid or gas.
- Disposal of a battery into fire or a hot oven, or mechanically crushing or cutting of a battery, can result in an explosion.
- Leaving a battery in an extremely high temperature surrounding environment can result in an explosion or the leakage of flammable liquid or gas.
- A battery subjected to extremely low air pressure may result in an explosion or the leakage of flammable liquid or gas.

**1. INTRODUCTION**

Thank you for selecting this 24-hour 10-Day Forecast WI-FI weather station. This system gathers many advance features for weather observer, such as ProWeatherLive (PWL) cloud service which provide online weather forecast and condition of your area onto your console while at the same time receiving your personal weather data upload to be viewed on PWL website or PWL App anytime. The 7-in-1 professional wireless sensor-array integrates temperature, humidity, wind, rain, UV and light sensors together, to continually monitoring your local weather conditions at all time and transmit these data to your console through wireless radio frequency technology. This system also support up to 7 thermo-hygro sensor(s) and other advance optional sensor(s) such as lightning sensor, water leak sensors, and air quality sensors which include PM2.5/10, CO2, HCHO/VOC and CO sensors, so you may monitor all your environment condition in one system, one app.



## 1.1 QUICK START GUIDE

The following Quick Start Guide provides the necessary steps to install and operate the weather station, and upload to the Internet, along with references to the pertinent sections.

Step	Description	Section
1	Power up the 7-in-1 wireless sensor array	3.1.3
2	Power up the display console and pair with sensor array	3.4
3	Manually set date and time (This part is unnecessary if the weather station is connected to internet and time synchronize function is on)	4.5.1
4	Reset the rain to zero	4.3.14.3
5	Create account and register weather station at PWL	5
6	Connect weather station to WI-FI	6.1 to 6.5

## 2. PRE INSTALLATION

### 2.1 CHECKOUT

Before permanently install your weather station, we recommend the user to operate the weather station at a location which is easy to access to. This will allow you to get familiar with the weather station functions and calibration procedures, to ensure proper operation before installing it permanently.

### 2.2 SITE SELECTION

Before installing the sensor array, please consider the followings;

1. Rain gauge must be clean every few months
2. Avoid radiant heat reflected from any adjacent buildings and structures. Ideally, the sensor array should be installed at 1.5m (5') from any building, structure, ground or roof top.
3. Choose an area of open space in direct sunlight without any obstruction of rain, wind, and sunlight.
4. Transmission range between sensor array and display console could reach a distance of 150m (or 450 feet) at line of sight, providing there are no interfering obstacles in between or nearby such as trees, towers, or high voltage line. Check the reception signal quality to ensure good reception.
5. Household appliance such as fridge, lighting, dimmers may pose Electro-magnetic interference (EMI), while Radio Frequency Interference (RFI) from devices operating in the same frequency range may cause signal intermittent. Choose a location at least 1-2 meter (3-5 feet) away from these interference sources to ensure best reception.

### 3. GETTING STARTED

#### 3.1 WIRELESS 7-IN-1 SENSOR

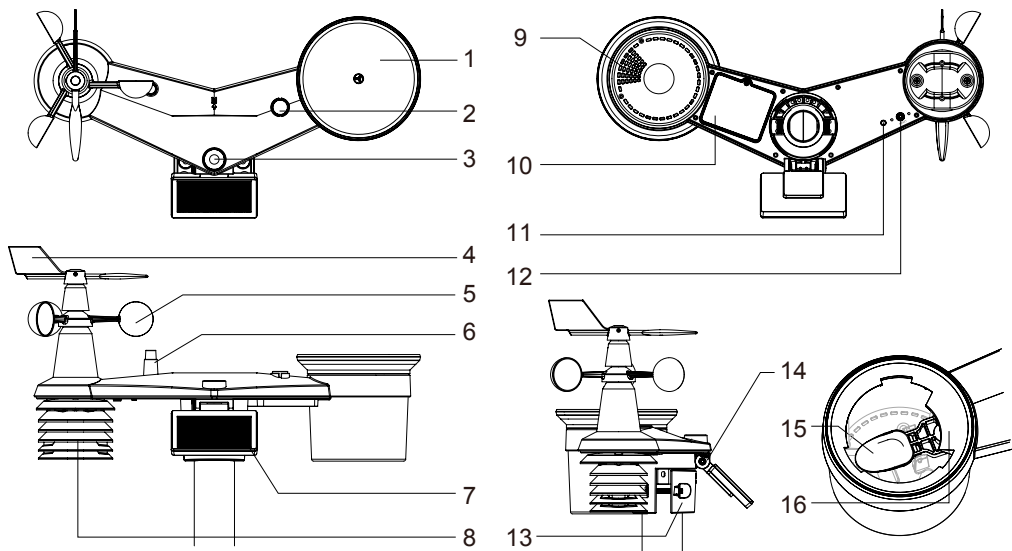

- |                       |   |                                     |
|-----------------------|---|-------------------------------------|
| 1. Rain collector     | 7. Solar panel                              | 12. [ RESET ] key                   |
| 2. Balance indicator  | 8. Radiation shield and thermo-hygro sensor | 13. Mounting clamp                  |
| 3. UVI / light sensor | 9. Drain holes                              | 14. Adjustable hinge of solar panel |
| 4. Wind vane          | 10. Battery door                            | 15. Tipping bucket                  |
| 5. Wind cups          | 11. Red LED indicator                       | 16. Rain sensor                     |
| 6. Antenna            |   |                                     |

#### 3.1.1 INSTALL WIND VANE

With reference to photo below, (a) locate and align the flat are on the wind vane shaft to the flat surface on the wind vane and push the vane onto the shaft. (b) tighten the set screw with a precision screwdriver.

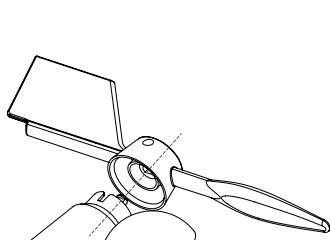

Step 1

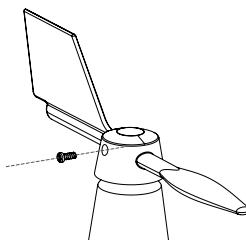

Step 2

### 3.1.2 INSTALL RAIN GAUGE FUNNEL

Install the rain gauge funnel and rotate clockwise to lock the funnel to the sensor array

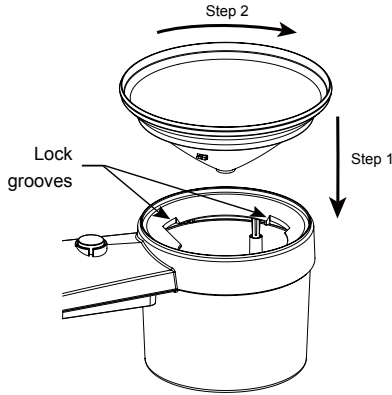

### 3.1.3 INSTALL BATTERIES

Step 1: Unscrew the battery cover at the bottom of the unit. Insert the 3 AA batteries (non-rechargeable) According to the +/- polarity indicated. The red LED indicator at the bottom of the sensor (upper sit the battery compartment) will turn on, and begin flashing every 12 seconds.

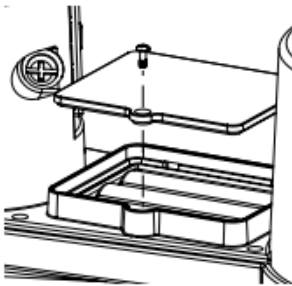

Step 2: Put the battery cover back on, and tighten the screw.

Step 5: Close the battery door and tighten the screw

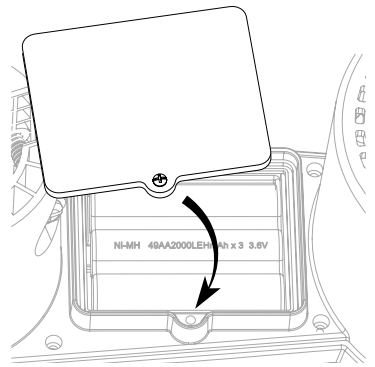

Step 6: Remove the solar panel protection film.

The 3 AA batteries are solely for backup for the solar panel. Normally, the solar panel can power the outdoor sensor, but during periods with little sun and short days, the 3 AA batteries may be necessary as a backup.



### 3.1.4 ADJUST THE SOLAR PANEL

The tilting angle of solar panel can be adjusted vertically from 0° into 15°, 30°, 45° and 60° positions depending on the area you are living in. For optimal power output year-round, please set the tilt angle that is closest to your latitude.

E.g.,

Location (latitude, longitude)	Solar panel tilt angle	
Hamburg (53.558, 9.7874)	60°	
Chicago (42.1146, -88.0464)	45°	
Houston (29.7711, -95.3552)	30°	
Bangkok (14.2752, 100.5684)	15°	
Sydney (-33.5738, 151.3053) *	30°	

\*Sensors installed in Southern Hemisphere must have their solar panels facing North.

Step 1: Loosen the screw lightly until the gears on the opposite side separated from lock position.

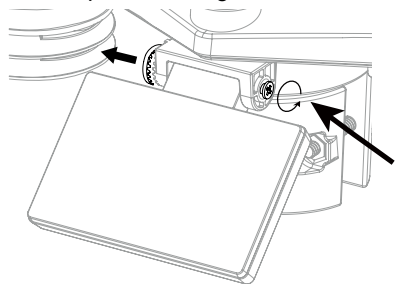



Step 2: Adjust the vertical angle of the solar panel (0°, 15°, 30°, 45°, 60°) according to the latitude of your location.

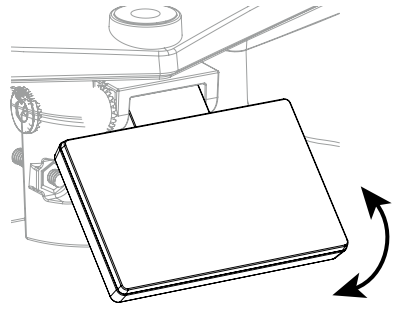

Step 3: Push the gear and tighten the screw until the gears are securely locked.

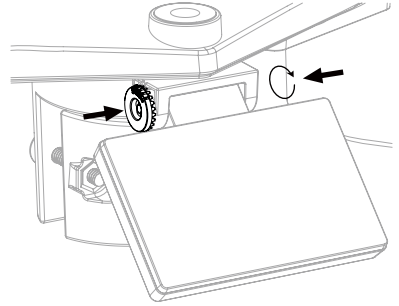

### 3.1.5 INSTALL MOUNTING POLE

1. Stick the 2 rubber pads (provided) onto the inner sides of the mounting part
2. Insert the 2 screws into the sensor array mounting base and hand tighten the screws
3. Place the sensor array over the mounting pole and align the sensor array to North direction
4. Tighten the screws to fit the size of your mounting pole

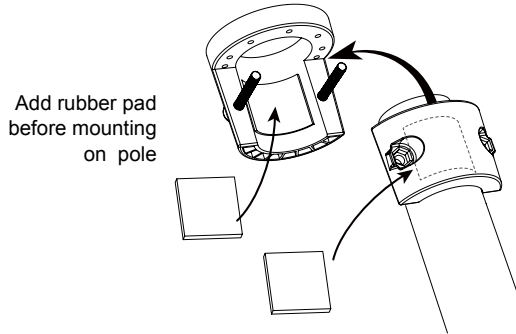

#### NOTE:

- Any metal object can attract lightning strikes, including your sensor-array mounting pole. Never install sensor-array in stormy days.
- If you want to install a sensor-array on a house or building, consult a licensed electrical engineer to ensure proper grounding. Direct lightning impact on a metal pole can damage or destroy your home.
- Installing the sensor at high location may result in personal injury or death. Perform as many initial inspections and operations as possible on the ground and in buildings or houses. Only install the sensor-array on clear, dry days.

### 3.1.6 DIRECTION ALIGNMENT

 Install the wireless 7-in-1 sensor in an open location with no obstructions above and around the sensor for accurate rain and wind measurement.

Locate the North (N) marker on top of the 7-in-1 sensor and align the marker to point North upon final installation with a compass or GPS. Tighten the mounting bracket around a 30 to 40 mm diameter pole (not included) using two screw and nuts provided.

Use the bubble level on the 7-in-1 sensor to make sure the sensor is completely level for proper measurement of rainfall, UV and light intensity.

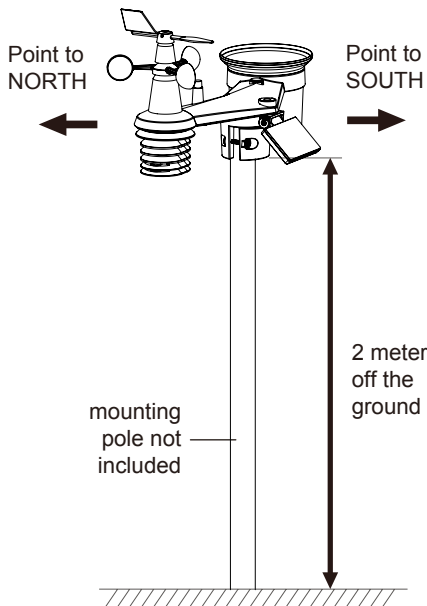

### 3.1.7 POINTING THE WIRELESS 7-IN-1 SENSOR TO SOUTH

The outdoor 7-in-1 sensor is calibrated to point to North for the maximum accuracy. However, for the user's convenience (e.g. users in the Southern hemisphere), it is possible to use the sensor with the wind vane pointing to South.

1. Install the 7-in-1 wireless sensor with its wind meter end pointing to South. (Please refer to **section 3.1.4** for mounting details)
2. Select 'S' in set hemisphere step (Please refer to **section 4.5.1** for setup details)
3. Follow the setup procedure to confirm and exit.





#### **NOTE:**

Changing the hemisphere setting will automatically switch the direction of the moon phase on the display.



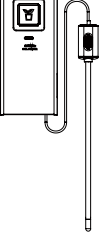
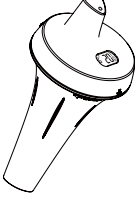
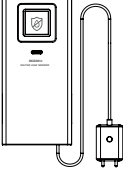

### 3.2 SYNCHRONIZING ADDITIONAL SENSOR(S) (OPTIONAL)

This console can display the data from additional sensors and upload to ProWeatherLive (PWL) cloud server for user to view the data in PWL website and App. Please contact your local retailer for details of difference sensors.

Some of these sensors are multi-channel. Before inserting the batteries, set the channel number if channel slide switch is located at back of sensors (inside battery compartment). For their operations please refer to the manuals that come with the products.

Model	No. of sensor support	Description	Image
C3130A	Up to 7 sensors	Thermo-Hygrometer sensor	
C3133A		High Precision Thermo-Hygrometer sensor	
C3127A		Soil Moisture and Temperature Sensor	
C3107B		Pool Sensor	
C3128A	Up to 7 sensors	Water leak sensor	
C3129A	1 sensor	Lightning sensor	

## Air quality optional sensors

Model	No. of sensor support	Description	Image
C3123A	1 sensor	PM2.5 / 10 sensor	
C3138A	1 sensor	CO2 sensor	
C3139A	1 sensor	HCHO with VOC sensor	
C3140A	1 sensor	CO sensor	

### NOTE:

For air quality sensors pairing, you can assign the sensors in any channel. The console support to display one channel of each of air quality sensor.

### 3.3 RECOMMENDATION FOR BEST WIRELESS COMMUNICATION

Effective wireless communication is susceptible to noise interference in the environment, and distance and barriers between the sensor transmitter and the display console.

1. Electromagnetic interference (EMI) – these may be generated by machinery, appliances, lighting, dimmers and computers, etc. So please keep your display console 1 or 2 meters away from these items.
2. Radio-frequency interference (RFI) – if you have other devices operating on 868 / 915 / 917 MHz, you might experience communication intermittent. Please re-located your transmitter or display console to avoid signal intermittent problem.
3. Distance. Path loss occurs naturally with distance. This device is rated to 150m (450 feet) by line of sight (in interference free environment and without barriers). However, typically you will get 30m (100 feet) maximum in real life installation, which includes passing through barriers.
4. Barriers. Radio signal are blocked by metal barriers such as aluminum cladding. Please align the sensor array and display console to get them in clear line of sight through window if you have metal cladding.

The table below show a typical level of reduction in signal strength each time the signal passed through these building materials

Materials	Signal strength reduction
Glass (untreated)	10 ~ 20%
Wood	10 ~ 30%
Plasterboard / drywall	20 ~ 40%
Brick	30 ~ 50%
Foil insulation	60 ~ 70%
Concrete wall	80 ~ 90%
Aluminum siding	100%
Metal wall	100%

Remarks: RF signal reduction for reference

### 3.4 SETUP THE CONSOLE

Follow the procedure to setup the console connection with wireless sensor array and WI-FI.

#### 3.4.1 POWER UP THE DISPLAY CONSOLE

1. Install the back-up CR2032 battery

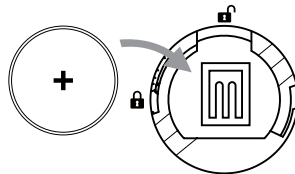

2. Connect the display console power jack to AC power with the adaptor included.

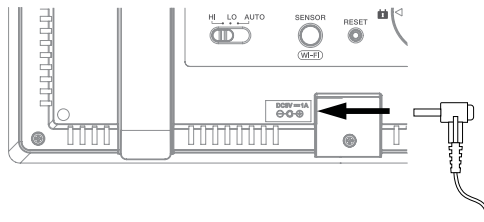

#### **i** NOTE:

- The backup battery can backup: Time & Date & Max/Min weather records, rainfall records and Alert setting values / status.
- The built-in memory can backup: WI-FI setting, Hemisphere setting, Calibration values, and Sensor ID.
- Please always remove the back-up battery if the device is not going to be used for a while. Please keep in mind that even when the device is not in use, certain settings, such as the clock, alert settings and records in its memory, will still drain the back-up battery.

### 3.4.2 SETUP DISPLAY CONSOLE

1. Once the console power up, all the segments of the LCD will be shown.
2. The console will automatically start AP mode and show the "AP" icon on the screen, you can follow the **Section 5** to setup the WI-FI connection.

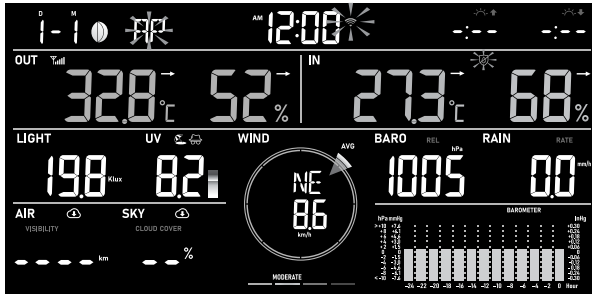

Start up screen (with 7-in-1 sensor connected)

#### NOTE:

If no display appears when power up the console, you can press [ RESET ] key by using a pointed object. If this process still not work, you can remove the backup battery and unplug the adapter then re-power up the console again.

### 3.4.3 SYNCHRONIZING WIRELESS 7-IN-1 SENSOR ARRAY

Immediately after power up the console, while still in synchronization mode, the 7-in-1 sensor can be paired to the console automatically (as indicated by the flashing antenna ). User may also manually restart the synchronization mode by pressing the [ SENSOR / WI-FI ] key. Once they are paired up, the sensor signal strength indicator and weather reading will appear on your console display.

### 3.4.4 DATA CLEARING

During installation of the wireless 7-in-1 sensor, the sensor were likely to be triggered, resulting in erroneous rainfall and wind measurements. After the installation, user may clear out all the erroneous data from the display console. Simply press the [ RESET ] key once to re-start the console.

## 4. DISPLAY CONSOLE FUNCTIONS AND OPERATION

### 4.1 SCREEN DISPLAY

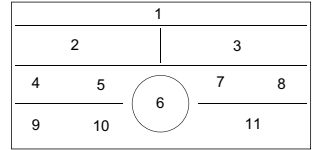
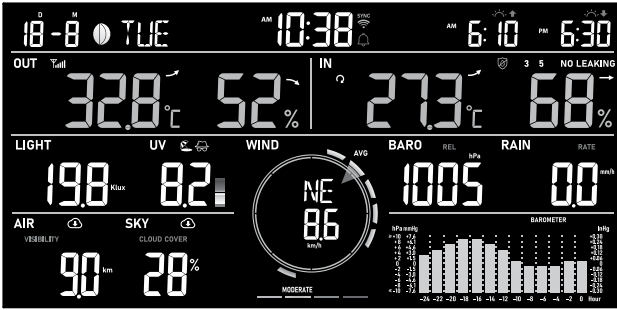

1. Moon phase, time & date, sunrise / sunset, moon rise / moon set
2. Outdoor temperature & humidity
3. Indoor temperature & humidity
4. Light intensity / sunburn time
5. UV index and exposure level
6. Wind speed & direction
7. Barometric pressure
8. Rain rate & rainfall
9. Visibility or Air quality
10. Cloud cover or Lightning
11. Multi function history graph
12. 10 days or 24 hours weather forecast



## 4.2 DISPLAY CONSOLE KEYS

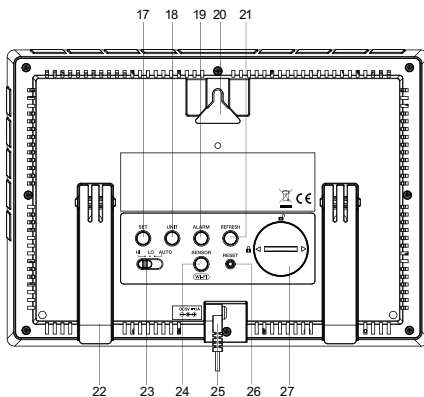
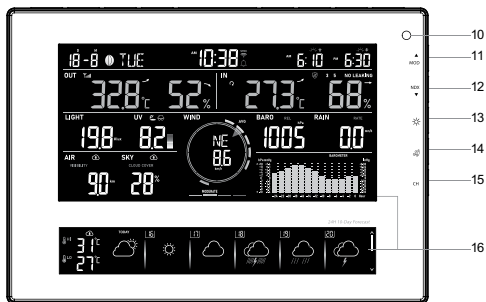
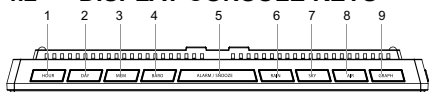

No.	Key / Part Name	Description
1	<b>HOUR</b>	View hourly forecast.
2	<b>DAY</b>	View daily forecast.
3	<b>MEM</b>	Press to show / switch between maximum and minimum on screen weather data records of daily or since last reset.
4	<b>BARO</b>	Switch between relative and absolute air pressure reading.
5	<b>ALARM / SNOOZE</b>	Press to stop alarm sound.
6	<b>RAIN</b>	Press to switch between rain rate and rainfall.
7	<b>SKY</b>	Press to switch between Sky visibility distance and Air quality.
8	<b>AIR</b>	Press to switch between Cloud Cover Percentage and Lightning Strike.
9	<b>GRAPH</b>	Press to switch different history graph.
10	<b>Ambient light detector</b>	
11	<b>▲ / MOD</b>	Press to switch between predicted Hi & Lo temperature, or predicated average temperature & chance of rain. Increase the value in setting.
12	<b>▼ / NDX</b>	To switch between outdoor temperature, feels like, heat index, dew point and wind chill reading.
13	<b>SUN</b>	Press to switch between Solar Light Intensity and Sunburn time.
14	<b>WIND</b>	Press to switch between average wind speed, gust and Beaufort scale.
15	<b>CH</b>	Press to switch between indoor and channels readings.
16	<b>Display screen</b>	
17	<b>SET</b>	Hold to enter time and date setting.
18	<b>UNIT</b>	Hold to enter unit of measurements setting.
19	<b>ALARM</b>	Hold to enter alarm / alert setting.
20	<b>Wall mount hole</b>	
21	<b>REFRESH</b>	Press to update the upload data and time synchronization.
22	<b>Table stand</b>	
23	<b>Backlight</b>	Slide to select the back light HI / LO / Auto mode.





















24	<b>SENSOR / WI-FI</b>	Press to start sensor synchronization (paring). Press and hold 6 seconds to enter AP mode, vice versa.
25	<b>Power jack</b>	
26	<b>RESET</b>	Press to reset the console. Press and hold 6 seconds to factory reset the console.
27	<b>Battery compartment</b>	

### 4.3 CONSOLE FEATURES

#### 4.3.1 ICONS FOR DIFFERENT WEATHER FORECAST

Up to 19 different weather icons are provided according to the weather forecasted:

				
Sunny	Clear sky*	Partly cloudy	Partly cloudy*	Cloudy / Foggy
				
Overcast	Windy	Light rain	Heavy rain	Partly cloudy with light rain
				
Partly cloudy with light rain (night)	Partly cloudy with heavy rain	Partly cloudy with heavy rain*	Thundery	Thundery showers
				* Only when the forecast fall in night times.
Stormy rain	Snowy	Snowy rain	Heavy Snowy rain	

#### 4.3.2 MULTI-DAY WEATHER FORECAST FOR NOW & NEXT 10 DAYS

Based on the longitude and latitude of the device in your ProWeatherLive account, (refer to PWL setup), the console indicates the weather forecasts of present day and next 10 days.

To switch between coming 5 days and the subsequent 5 days, press and hold the [ DAY ] key

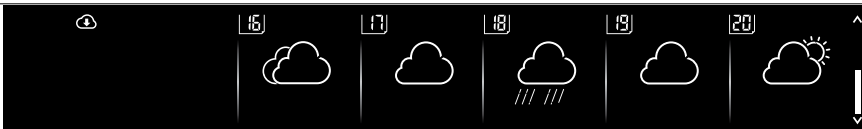
Press [DAY] key						
Press and hold the [DAY] key						

Multi-day forecast

### 4.3.3 HIGH / LOW TEMPERATURE FORECAST

By default, the console shows the high (HI) and low (LO) temperature of current day. To view the HI and LO temperature from today to the next 10 days, simply press the [ DAY ] key as shown below.

Press [DAY] key to view next day reading	
Press again to view next day reading	
:	:
Press again to view next day's readings	
Press again to view next day reading	

### 4.3.4 AVERAGE TEMPERATURE WITH CHANCE OF RAIN FOR TODAY & NEXT 10 DAYS

Instead of HI and LO temperature, user can simply press the [ ▲ / MOD ] key to switch between HI / LO temperatures mode and average temperature (AVG) and Chance of Rain mode.



HI / LO temperatures

AVG temperature / Chance of Rain

To view Average temperature and Chance of Rain from today to the next 10 days, simply press [ DAY ] key.

Press [DAY] key to view next day reading	
Press again to view next day reading	
:	:

Press again to view next day reading	
Press again to view next day reading	

#### 4.3.5 WEATHER FORECAST FOR PRESENT TIME & NEXT 23 HOURS

The console also indicates the weather forecasts of present time and next 23 hours. Press the [ HOUR ] key to switch 24 hours forecast. To view weather forecast of all 24 hours in 6 hours interval, simply press & hold [ HOUR ] key.

Press and hold the [ HOUR ] key	
Press and hold the [ HOUR ] key	
Press and hold the [ HOUR ] key	
Press and hold the [ HOUR ] key	

Hourly forecast

#### 4.3.6 AVERAGE TEMPERATURE AND CHANCE OF RAIN FOR PRESENT TIME & NEXT 23 HOURS

By default the console show the average temperature and chance of Rain of current hour. To view average temperature and chance of rain for the next 23 hour, simply press the [ HOUR ] key as shown below.

Press the [ HOUR ] key to view next hours reading	
Press the [ HOUR ] key to view next hours reading	
⋮	⋮

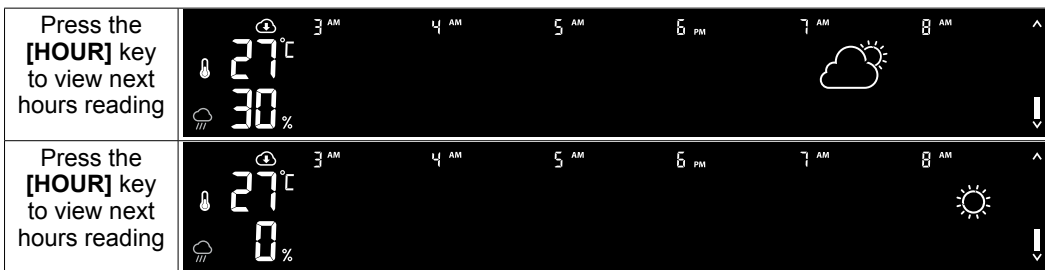

**NOTE:**

- This is on-line weather forecast service, please keep the console connected to ProWeatherLive, you can refer to section 5 and 6 for the WI-FI and PWL setup.
- Please input correct location for your device in ProWeatherLive "Edit device" page.
- If update is normal, the ☁ icon will appear and update interval is per hour.
- If the Wi-Fi connectivity is not stable for over 3 hours, the weather forecast, cloud cover and visibility will not be shown, and the ☁ icon will disappear.

### 4.3.7 BAROMETRIC PRESSURE

The atmospheric pressure is the pressure at any location of the earth caused by the weight of the column of air above it. One atmospheric pressure refers to the average pressure and gradually decreases as altitude increases. Meteorologists use barometers to measure atmospheric pressure. Because absolute atmospheric pressure decreases with altitude, meteorologist correct the pressure relative to sea-level conditions. Hence, your ABS pressure may read 1000 hPa at altitude of 300m, but the REL pressure is 1013 hPa.

To obtain accurate REL pressure for your area, consult your local official observatory or check weather website on internet for real time barometer conditions, and then adjust the relative pressure in Calibration (section 5.6) of configuration app.

1. Relative or Absolute indicator
2. Barometric pressure reading



#### 4.3.7.1 ABSOLUTE OR RELATIVE BAROMETRIC PRESSURE MODE

In normal mode, press [ **BARO** ] key to switch between ABSOLUTE and RELATIVE barometric pressure.

### 4.3.8 OUTDOOR TEMPERATURE, HUMIDITY

1. Temperature index indicator
2. Outdoor sensor low battery indicator
3. Outdoor sensor signal indicator to show the signal receiving strength
4. Outdoor temperature reading
5. Outdoor temperature trend
6. Outdoor humidity reading
7. Outdoor humidity trend

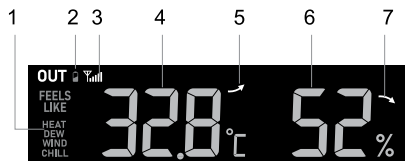

### 4.3.9 OUTDOOR TEMPERATURE INDEX

In normal mode, press [ **▼ / NDX** ] key to switch between Feels Like, Heat Index, Wind Chill, and Dew Point of outdoor.

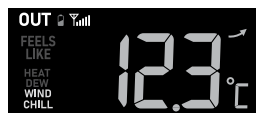

### 4.3.9.1 FEELS LIKE

Feels Like Temperature shows what the outdoor temperature will feel like. It's a collective mixture of Wind Chill factor (18°C or below) and the Heat Index (26°C or above). For temperatures in the region between 18.1°C to 25.9°C where both wind and humidity are less significant in affecting the temperature, the device will show the actual outdoor measured temperature as Feels Like Temperature.

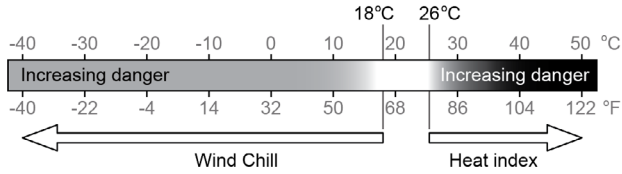

### 4.3.9.2 HEAT INDEX

The heat index which is determined by the wireless 7-in-1 sensor's temperature & humidity data when the temperature is between 26°C (79°F) and 50°C (120°F).

Heat Index range	Warning	Explanation
27°C to 32°C (80°F to 90°F)	Caution	Possibility of heat exhaustion
33°C to 40°C (91°F to 105°F)	Extreme Caution	Possibility of heat dehydration
41°C to 54°C (106°F to 129°F)	Danger	Heat exhaustion likely
≥55°C (≥130°F)	Extreme Danger	Strong risk of dehydration / sun stroke

### 4.3.9.3 WIND CHILL

A combination of the wireless 7-in-1 sensor's temperature and wind speed data determines the current wind chill factor. Wind chill number are always lower than the air temperature for wind values where the formula applied is valid (i.e. due to limitation of formula, actual air temperature higher than 10°C with wind speed below 9km/h may result in erroneous wind chill reading).

### 4.3.9.4 DEW POINT

- The dew point is the temperature below which the water vapor in air at constant barometric pressure condenses into liquid water at the same rate at which it evaporates. The condensed water is called *dew* when it forms on a solid surface.
- The dew point temperature is determined by the temperature & humidity data from wireless 7-in-1 sensor.

### 4.3.10 INDOOR / CHANNELS TEMPERATURE & HUMIDITY

This section can show reading and status of the indoor, optional hygro-thermo sensor(s) and water leak sensor(s).

### 4.3.10.1 OVERVIEW

1. Channel (CH) number
2. Low battery indicator for CH sensor
3. Sensor signal strength icon
4. Indoor / CH sensor temperature trend
5. Water leak sensor status (for optional sensors)
6. Auto loop icon
7. Indoor / CH sensor temperature reading
8. Floating pool sensor icon
9. Soil moisture sensor icon
10. Indoor / CH sensor humidity reading
11. Indoor / CH sensor humidity trend

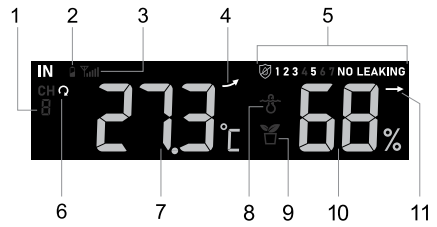

### 4.3.10.2 INDOOR TEMPERATURE & HUMIDITY

The indoor reading is default mode of the console, which shows the temperature and humidity reading of indoor.



### 4.3.10.3 MULTI-CHANNEL AND SCROLL MODE FOR OPTIONAL SENSORS

You can add up to 7 additional Thermo-Hygrometer sensor (optional, refer to **section 3.2**). Press the [ CH ] key to switch between indoor and Channels 1 to 7.

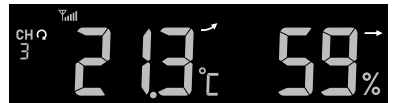

For auto-scroll function, just press and hold the [ CH ] key for 3 seconds and the  icon will appear next to CH. The console will scroll the readings of all the sensors every 3 seconds.

This mode shown below information:

- Channel number of the current sensor
- Temperature and humidity reading of this sensor
- Signal strength of this sensor.
- Sensor type icon (for water pool or soil moisture sensor)

### 4.3.11 WATER LEAK (OPTIONAL LEAK SENSOR)

You can add up to 7 additional Water Leak sensors (optional, refer to **section 3.2**)



The channel number(s) of the corresponding water leak sensor(s) added to the console will be shown with the NO LEAKING icon.

When water leaking is detected, the channel number of the sensor detecting the leaking will flash together the LEAKING icon.



### NOTE:

When low battery is detected, the channel number of the sensor detecting the low battery condition will flash once every 4 seconds.

### 4.3.12 TREND INDICATOR

The trend indicator shows the temperature and humidity trends of changes in the forthcoming few minutes.



Rising



Steady



Falling

### 4.3.13 WIND

#### 4.3.13.1 WIND SPEED AND DIRECTION SECTION OVERVIEW

1. High wind speed alert indicator
2. Gust indicator
3. Real time wind direction indicator (16 points)
4. Average / gust wind speed or Beaufort scale

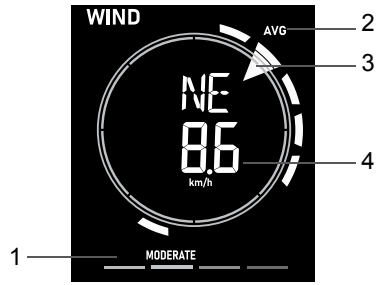

#### 4.3.13.2 WIND SPEED, GUST AND BEAUFORT SCALE DISPLAY

Press **[WIND]** key to switch display between Average wind speed, Gust, and Beaufort scale. The wind level provides a quick reference on the wind condition and is indicated by a series of text icons

Level	LIGHT	MODERATE	STRONG	STORM
Speed	2-8 mph 3-13 km/h	9-25 mph 14-41 km/h	26-54 mph 42-87 km/h	≥ 55 mph ≥ 88 km/h

#### NOTE:

- Wind speed is defined as the average wind speed in the 12 second update period
- Gust is defined as the peak wind speed in the 12 second update period

#### 4.3.13.3 BEAUFORT SCALE TABLE

The Beaufort scale is an international scale of wind velocities ranging from 0 (calm) to 12 (Hurricane force).

Beaufort Scale	Description	Wind Speed	Land Condition
0	Calm	< 1 km/h	Calm. Smoke rises vertically.
		< 1 mph	
		< 1 knots	
		< 0.3 m/s	
1	Light air	1.1 ~ 5km/h	Smoke drift indicates wind direction. Leaves and wind vanes are stationary.
		1 ~ 3 mph	
		1 ~ 3 knots	
		0.3 ~ 1.5 m/s	
2	Light breeze	6 ~ 11 km/h	Wind felt on exposed skin. Leaves rustle. Wind vanes begin to move.
		4 ~ 7 mph	
		4 ~ 6 knots	
		1.6 ~ 3.3 m/s	
3	Gentle breeze	12 ~ 19 km/h	Leaves and small twigs constantly moving, light flags extended.
		8 ~ 12 mph	
		7 ~ 10 knots	
		3.4 ~ 5.4 m/s	
4	Moderate breeze	20 ~ 28 km/h	Dust and loose paper raised. Small branches begin to move.
		13 ~ 17 mph	
		11 ~ 16 knots	
		5.5 ~ 7.9 m/s	
5	Fresh breeze	29 ~ 38 km/h	Branches of a moderate size move. Small trees in leaf begin to sway.
		18 ~ 24 mph	
		17 ~ 21 knots	
		8.0 ~ 10.7 m/s	

6	Strong breeze	39 ~ 49 km/h	Large branches in motion. Whistling heard in overhead wires. Umbrella use becomes difficult. Empty plastic bins tip over.
		25 ~ 30 mph	
		22 ~ 27 knots	
		10.8 ~ 13.8 m/s	
7	High wind	50 ~ 61 km/h	Whole trees in motion. Effort needed to walk against the wind.
		31 ~ 38 mph	
		28 ~ 33 knots	
		13.9 ~ 17.1 m/s	
8	Gale	62 ~ 74 km/h	Some twigs broken from trees. Cars veer on road. Progress on foot is seriously impeded
		39 ~ 46 mph	
		34 ~ 40 knots	
		17.2 ~ 20.7 m/s	
9	Strong gale	75 ~ 88 km/h	Some branches break off trees, and some small trees blow over. Construction / temporary signs and barricades blow over.
		47 ~ 54 mph	
		41 ~ 47 knots	
		20.8 ~ 24.4 m/s	
10	Storm	89 ~ 102 km/h	Trees are broken off or uprooted, structural damage likely.
		55 ~ 63 mph	
		48 ~ 55 knots	
		24.5 ~ 28.4 m/s	
11	Violent storm	103 ~ 117 km/h	Widespread vegetation and structural damage likely.
		64 ~ 73 mph	
		56 ~ 63 knots	
		28.5 ~ 32.6 m/s	
12	Hurricane force	≥ 118 km/h	Severe widespread damage to vegetation and structures. Debris and unsecured objects are hurled about.
		≥ 74 mph	
		≥ 64 knots	
		≥ 32.7m/s	

#### 4.3.14 RAIN

The **RAIN** section shows the rainfall or rain rate information.

1. Period of rainfall and rain rate
2. Reading of rainfall or rain rate
3. Rain rate level



##### 4.3.14.1 THE RAIN DISPLAY MODE

Press [ **RAIN** ] key to toggle between:

- **DAY** - the total rainfall from midnight (default)
- **WEEK** - the total rainfall of the current week
- **MONTH** - the total rainfall of the current calendar month
- **TOTAL** - the total rainfall since the last reset
- **RATE** - current rainfall rate (base on 10 min rain data)
- **HOURLY** - the total rainfall in the past hour

##### 4.3.14.2 RAIN RATE LEVEL DEFINITION

Level	1	2	3	4
Description	Light rain	Moderate rain	Heavy rain	Violent rain
Range (mm/h)	0.1 ~ 2.5	2.51 ~ 10.0	10.1 ~ 50.0	> 50.0

##### 4.3.14.3 TO RESET THE TOTAL RAINFALL RECORD

In normal mode, press and hold [ **RAIN** ] key for 2 seconds to reset all the rainfall record.



**NOTE:**

Erroneous readings may occur during the installation of the 7-in-1 sensor array. Once the installation is completed and functioning correctly, it's advisable to clear all the data and start afresh.

### 4.3.15 UV INDEX & EXPOSURE LEVEL

The **UVI** section shows below information:

1. UV index
2. Recommended protection
3. UV exposure level

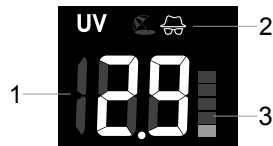

#### 4.3.15.1 UV INDEX VS EXPOSURE TABLE

Exposure level	Low		Moderate			High		Very high			Extreme			
UV index	1	2	3	4	5	6	7	8	9	10	11	12~16		
Sunburn time	N/A		45 minutes			30 minutes		15 minutes			10 minutes			
Recommended protection	N/A		Moderate or high UV level! Suggest to wear sunglasses, broad brim hat and long-sleeved clothing.						Very high or Extreme UV level! Suggest to wear sunglasses, broad brim hat and long-sleeved clothing, If you have to stay outdoors, make sure to seek shade.				 	

**NOTE:**

- The sunburn time is based on normal skin type, it is just a reference of UV strength. In general, the darker one's skin is, the longer (or more radiation) it takes to affect the skin.
- The light intensity function is for sunlight detection.

### 4.3.16 LIGHT INTENSITY





The **LIGHT** section shows the sunlight intensity.



### 4.3.17 AIR QUALITY

Air quality section shows the visibility distance according to the device location that input in PWL. If you have optional PM2.5/10, HCHO / VOC, CO2 and/or CO sensor(s), you can also view the corresponding data in this section by press the [ AIR ] key to check the readings in the following display sequence: Visibility → HCHO → VOC → PM2.5/10 → CO<sub>2</sub> → CO sensor's reading.

Step	Mode	Display
[ AIR ]	<b>Air visibility mode</b> Air visibility is measured in distance (either in km or miles), and is generally refer to the distance at which an object or light can be clearly discerned, and it depends on the transparency of the surrounding air.  If the WI-FI connectivity is not stable for over 3 hours, the air visibility will not be shown, and the  icon will disappear.	

[ AIR ]	<b>HCHO ( Formaldehyde ) mode</b> If you paired the HCHO / VOC optional sensor. The console can display HCHO reading.	
[ AIR ]	<b>VOC ( Volatile organic compound ) mode</b> If you paired the HCHO / VOC optional sensor. The console can display VOC level 1 ~ 5.	
[ AIR ]	<b>PM2.5/10 mode</b> If you paired the PM2.5/10 optional sensor. The console can display PM2.5 /10 or relevant AQI reading.  The PM2.5 /10 sensor has default display in PM2.5. However, user may press [ UNIT ] key to change readings in the following display sequence: PM2.5 → PM10 → PM2.5 AQI → PM10 AQI.	
[ AIR ]	<b>CO<sub>2</sub> mode</b> If you paired the CO <sub>2</sub> optional sensor. The console can display CO <sub>2</sub> reading.	
[ AIR ]	<b>CO mode</b> If you paired the CO optional sensor. The console can display CO reading.	

#### 4.3.17.1 ACTIVATE THE AUTO LOOP IN AIR QUALITY SECTION

To activate the auto-loop function in this section, just press and hold the [AIR] key for 2 seconds and the  icon will show near the reading of the connected sensor(s) at 4 seconds interval.

#### NOTE:

- The PM2.5/10, HCHO/VOC, CO<sub>2</sub> and CO sensor are optional sensors, which is not included.

#### 4.3.18 SKY CONDITION

Sky condition section show the % of cloud cover according to the device location input in PWL. If you have optional lightning sensor, you can also view the lightnings detected instantly.

##### 4.3.18.1 CLOUD COVER MODE

Cloud cover is an important component of understanding and predicting the weather. Not only does cloud cover impact sky conditions and inform precipitation predictions, it also helps regulate the temperature that occurs in a region.

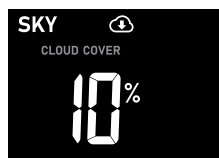

If the WI-FI connectivity is not stable for over 3 hours, the cloud cover will not be shown, and the  icon will disappear.

### 4.3.18.2 LIGHTNING DETECT MODE (OPTIONAL SENSOR)

Lightning sensor is an optional sensor user could purchase separately and paired with the weather station console. It enables real-time viewing of lightning data on the display.  
When lightning strike is detected, red light will flash on the sensor.



Number of strikes in last hour

On the console, press [ **SKY** ] key to view the following lightning information

- Period of time since last lightning, and estimated lightning distance
- Number of lightning per hour.
- Return to Cloud Cover.



Last lightning time and estimated distance

### 4.3.18.3 ACTIVATE THE AUTO LOOP IN SKY CONDITION SECTION

To activate the auto-loop function in this section, just press and hold the [ **SKY** ] key for 2 seconds and the  icon will show in this section and display the cloud cover, lightning strike per hour, and last lightning time / distance.

#### NOTE:

The lightning sensor is optional sensor, which is not included.

### 4.3.19 HISTORY GRAPH

In normal mode, press [ **GRAPH** ] key to check the history graph in following display sequence:

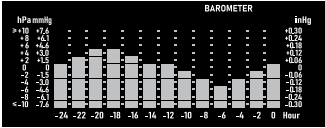
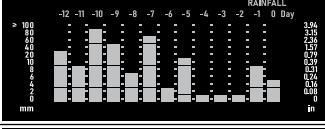
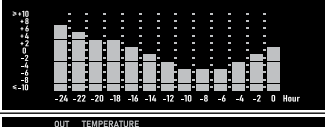
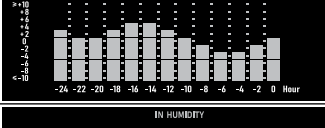
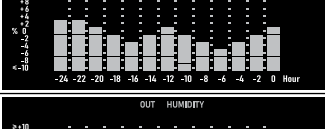
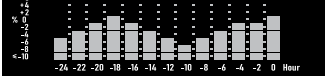
Step	Mode	Graph
[ <b>GRAPH</b> ]	Past 24 hours barometric pressure graph.	
[ <b>GRAPH</b> ]	Past 12 days rainfall graph.	
[ <b>GRAPH</b> ]	Past 24 hours indoor temperature graph.	
[ <b>GRAPH</b> ]	Past 24 hours outdoor temperature graph.	
[ <b>GRAPH</b> ]	Past 24 hours indoor humidity graph.	
[ <b>GRAPH</b> ]	Past 24 hours outdoor humidity graph.	

### 4.3.20 VIEW MAXIMUM / MINIMUM RECORDS

The console can record MAX / MIN weather records both daily and since last reset. In normal mode, press [ MEM ] key to check the records of the on screen readings in the following display sequence: daily MAX records → daily MIN records → since MAX records → since MIN records.

Daily MAX reading	Daily MIN reading	MAX reading since last reset	MIN reading since last reset

#### 4.3.20.1 TO CLEAR THE MAX/MIN RECORDS

During the max / min mode, press and hold [ MEM ] key for 2 seconds to clear all records.

### 4.3.21 MOON PHASE

The moon phase is determined by time and date of the console. The following table explains the moon phase icons of the Northern and Southern Hemispheres. Please refer to **section 4.5.1** about how to setup for the Southern Hemisphere.

Northern Hemisphere	Moon Phase	Southern Hemisphere
	New Moon	
	Waxing Crescent	
	First quarter	
	Waxing Gibbous	
	Full Moon	
	Waning Gibbous	
	Third quarter	
	Waning Crescent	

### 4.3.22 SUNRISE / SUNSET & MOON RISE / MOON SET TIME

Sunrise / sunset time	Moon rise / moon set time

The console indicates your location's sunrise / sunset & moon rise / moon set time on the top right corner of the display, which is based on time zone, latitude and longitude of your device that you set in your ProWeatherLive. In normal mode, you can press the [ SET ] key to switch between sunrise /sunset time with date and moon rise / moon set time with year display.

## 4.4 CONNECTION STATUS INDICATOR

### 4.4.1 WIRELESS SENSOR SIGNAL RECEIVING

1. The console display signal strength for the wireless sensor array, as per table below:

	No signal	Weak signal	Good signal
7-in-1 wireless sensor array			
Hygro-thermal channel or other optional sensor			

2. If the signal has discontinued and does not recover within 15 minutes, the signal icon will disappear. The corresponding reading of the sensor(s) will display "Er". Until the console receive the sensor(s) signal again.

### 4.4.2 TIME SYNCHRONIZE STATUS

After the console has connected to the PWL, it can get the time from PWL that according to your selected time zone in PWL. The "SYNC" icon will appear on the LCD.



The time will automatically synchronize per hour. You can also press the [ REFRESH ] key to get the Internet time manually within 1 minute.

### 4.4.3 WI-FI CONNECTION STATUS

WI-FI icon on the console display indicates the console's connection status with WI-FI router.



Stable: Console is in connection with WI-FI router



Flashing: Console is trying to connect to WI-FI router

## 4.5 OTHER SETTING

### 4.5.1 TIME, DATE AND OTHER SETTING

Press and hold the [ SET ] key for 2 seconds to enter the setting mode. Press [ ▲ / MOD ] or [ ▼ / NDX ] key to adjust, and press [ SET ] key to proceed with next step of the setting. Please refer to following setting procedures.

Step	Mode	Setting procedure
[SET] +2s	Time sync ON/ OFF	Press [ ▲ / MOD ] or [ ▼ / NDX ] key to enable or disable Time Sync function. If you want to set the time manually, you should set Time Sync OFF.
[SET]	Hour	Press [ ▲ / MOD ] or [ ▼ / NDX ] key to adjust the hour.
[SET]	Minute	Press [ ▲ / MOD ] or [ ▼ / NDX ] key to adjust the minute.
[SET]	12/24 hour format	Press [ ▲ / MOD ] or [ ▼ / NDX ] key to select 12 or 24 hour format.
[SET]	Year	Press [ ▲ / MOD ] or [ ▼ / NDX ] key to adjust the year.
[SET]	Month	Press [ ▲ / MOD ] or [ ▼ / NDX ] key to adjust the month.
[SET]	Day	Press [ ▲ / MOD ] or [ ▼ / NDX ] key to adjust the day.
[SET]	MD / DM display format	Press [ ▲ / MOD ] or [ ▼ / NDX ] key to select "Month / Day" or "Day / Month" display format.
[SET]	Sun / Moon	Press [ ▲ / MOD ] or [ ▼ / NDX ] key to display sunrise / sunset or moon rise / moon set.
[SET]	Hemisphere	Press [ ▲ / MOD ] or [ ▼ / NDX ] key to select North / South hemisphere for moon phase and wireless sensor array point to direction.

[SET]	Weekday language	Press [ ▲ / MOD ] or [ ▼ / NDX ] key to select weekday display language.
[SET]	Exit setting mode	

 **NOTE:**

- During the setting, you can back to normal mode by press and hold [ SET ] key for 2 seconds.
- During the setting, press and hold the [ ▲ / MOD ] or [ ▼ / NDX ] key for quick-adjusting the value.

#### 4.5.2 UNIT OF MEASUREMENT SETTING

Press and hold the [ UNIT ] key for 2 seconds to enter the setting mode. Press [ ▲ / MOD ] or [ ▼ / NDX ] key to adjust, and press [ UNIT ] key to proceed with next step of the setting. Please refer to following setting procedures.

Step	Mode	Setting procedure
[UNIT] +2s	Temperature unit	Press [ ▲ / MOD ] or [ ▼ / NDX ] key to select °C or °F
[UNIT]	Light unit	Press [ ▲ / MOD ] or [ ▼ / NDX ] key to select Klux, Kfc or W/m <sup>2</sup>
[UNIT]	Wind speed unit	Press [ ▲ / MOD ] or [ ▼ / NDX ] key to select m/s, km/h, knots or mph
[UNIT]	Baro pressure unit	Press [ ▲ / MOD ] or [ ▼ / NDX ] key to select hPa, mmHg or inHg
[UNIT]	Rain unit	Press [ ▲ / MOD ] or [ ▼ / NDX ] key to select mm or in
[UNIT]	Distance unit	Press [ ▲ / MOD ] or [ ▼ / NDX ] key to select km or miles
[UNIT]	HCHO unit	Press [ ▲ / MOD ] or [ ▼ / NDX ] key to select ppb or mg/m <sup>3</sup>
[UNIT]	CO <sub>2</sub> unit	Press [ ▲ / MOD ] or [ ▼ / NDX ] key to select ppm or mg/m <sup>3</sup>
[UNIT]	CO	Press [ ▲ / MOD ] or [ ▼ / NDX ] key to select ppm or mg/m <sup>3</sup>
[UNIT]	Exit setting mode	

 **NOTE:**

- During the setting, you can back to normal mode by press and hold [ UNIT ] key for 2 seconds.
- The PM<sub>2.5</sub> / 10, HCHO / VOC, CO<sub>2</sub> and CO sensor are optional sensors, which is not included.

#### 4.5.3 SETTING ALARM TIME AND ICE ALERT

In normal time mode, press and hold [ ALARM ] key for 2 seconds to enter alarm / alert setting mode.



Then press [ ALARM ] key to proceed with next step of the setting. Please refer to the following setting procedures.

Step	Mode	Setting procedure
[ALARM] +2s	Time alarm	Press [ ▲ / MOD ] or [ ▼ / NDX ] key to adjust the time. Press [ ALARM ] key to toggle the alarm on /off. Press [ ALARM ] key to toggle the ice-pre alarm on /off.
[ALARM]	Exit setting mode	

 **NOTE:**

- When you turn on the time alarm, the "  " icon will display on time section.
- During the setting, press and hold the [ ▲ / MOD ] or [ ▼ / NDX ] key for quick-adjusting the value.
- The alarm function(s) will turn on automatically once you set the alarm time.
- During the setting, you can back to normal mode by press and hold [ SET ] key for 2 seconds.

### 4.5.3.1 VIEW AND ACTIVATING ALARM TIME / TEMPERATURE PRE-ALARM

1. In normal mode, press [ **ALARM** ] key to show the alarm time for 5 seconds.
2. When the alarm time displays, press [ **ALARM** ] key again to activate the alarm function. Or press [ **ALARM** ] key twice to activate the alarm with ice pre-alarm function.

		
Alarm off	Alarm on	Alarm with ice-alert

#### **NOTE:**

Once the ice pre-alert activated, the alarm will sound 30 minutes earlier if it detects outside temperature is below -3°C.

### 4.5.3.2 ALARM OPERATION

If you set the time alarm, and reach the time that you set, alarm sound will start.

Where it can be stopped by following operation:

- Auto-stop after 2 minutes alarming if without any operation and the alarm will activate again in the next day.
- By pressing [ **ALARM / SNOOZE** ] key to enter snooze that the alarm will sound again after 5 minutes.
- By pressing and hold [ **ALARM / SNOOZE** ] key for 2 seconds or press [ **ALARM** ] key to stop the alarm and will activate again in the next day.

#### **NOTE:**

- The snooze could be used continuously in 24 hours.
- During the snooze, the alarm icon "  " will keep flashing.

### 4.5.4 BACK LIGHT

The console back light brightness can be adjust by using the [ **BACKLIGHT** ] slide switch to select the appropriate brightness:

- Slide to the [ **HI** ] position for the brighter back light.
- Slide to the [ **LO** ] position for the dimmer back light.
- Slide to the [ **AUTO** ] position for the auto adjust back light that according to environment light level

## 5. CREATE PWL ACCOUNT & SETUP WI-FI CONNECTION OF CONSOLE

The console can upload /download weather data in ProWeatherLive (PWL) cloud server through WI-FI router, you can follow the step below to setup your device.

### NOTE:

ProWeatherLive (PWL) website and APP are subjected to change without notice.

### 5.1 CREATE PWL ACCOUNT AND ADD NEW DEVICE IN PWL

1. In <https://proweatherlive.net> click the "Create Your Account" then follow the instructions to create your account.

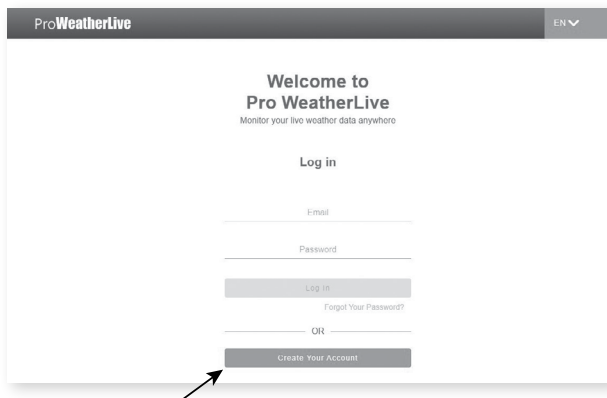

2. Log in the ProWeatherLive and then click the "Edit Devices" in the pull down menu.

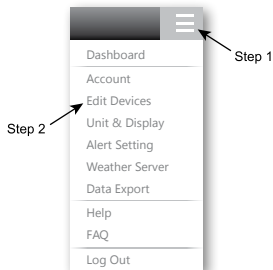

3. In "Edit Devices" page, click the "+Add" on the top right corner to create a new device, it will generate the Station ID and key instantly, jot down both and then click "FINISH" to create the station tab.

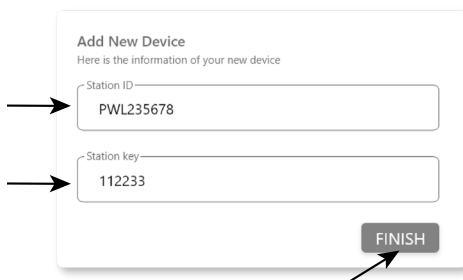



4. Click the " Edit " on the top right corner of the station tab.

Q View Updated : Delete Edit

Device name :	Time zone : Europe/Berlin ▾
Device type :	Elevation : - m
Device MAC : e.g. 00:00:00:00:00:00	Latitude :
Station ID : PWL235678	Longitude :
Station key : 112233	Privacy : Nobody ▾

5. Enter the "Device name", "Device MAC address", "Elevation", "Latitude", "Longitude" and select your time zone in the station tab, then click " Confirm " to save the setting.

Cancel Confirm

Device name : My home station	Time zone : Europe/Berlin ▾
Device type :	Elevation : 10 m
Device MAC : AA:11:BB:XX:YY:ZZ	Latitude : 52.5316
Station ID : PWL235678	Longitude : 13.3817
Station key : 112233	Privacy : Nobody ▾

**NOTE:**

- The device MAC address can be found on the backside of the console.

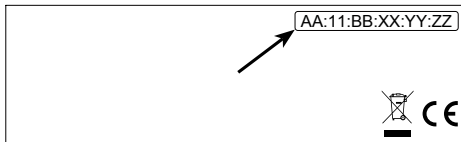

Device MAC address

- The weather forecast and weather condition will be based on the Latitudes and Longitudes entered, which are also used for calculations of sunrise, sunset, moon rise and moon set times.

Enter a negative sign for Latitudes or Longitudes when it's South or West respectively.  
For example,

33.8682 South is "-33.8682" ; 74.3413 West is "-74.3413"

6. Please refer to section 6 about WSLink app to connect console wo Wi-Fi. In the "Weather server" screen as shown in **section 6.5**, enter the Station ID and key assigned by ProWeatherLive.

Weather server

ProWeatherLive

Station ID  
PWL2345678

Station key  
\*\*\*\*\*

MAC AA:11:BB:XX:YY:ZZ

Upload

\*You need to first register your device at ProWeatherLive (proweatherlive.net). Then enter the Station ID and Key obtained and tap "Save".

Save

## 6. CONNECT CONSOLE TO WI-FI

### 6.1 DOWNLOAD WSLINK CONFIGURATION APP



WSLink

To connect console to WI-FI, you need to download the "WSLink" configuration app from one of the following links by scanning the QR code or search "WSLink" in App Store or Google Play.



App Store



Google Play

WSLink app is required for the console to connect to WI-FI and Internet, setup weather server, perform sensor calibration and firmware update.

#### NOTE :

- WSLink app is only for configuration. It is not used to remotely view your weather data.
- WSLink app may subject to change and update.

### 6.2 CONSOLE IN ACCESS POINT MODE

1. When you power up the console for the first time, the console LCD will show flashing "AP" and "📶" icon to signify that it has entered AP (Access Point) mode, and is ready for WI-FI settings. User can also press and hold the [ **SENSOR / WI-FI** ] key for 6 seconds to enter AP mode manually.



AP mode of the console

### 6.3 ADD YOUR CONSOLE TO WSLINK

Open the WSLink app and follow the steps below to add your console to WSLink.

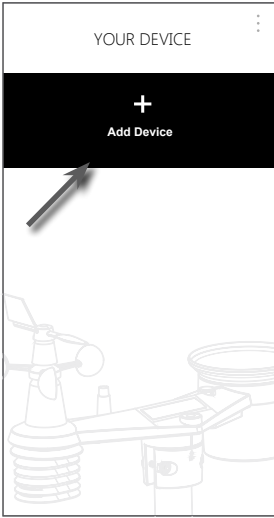

(a) **Your Device page**  
Tap "Add Device" icon.



(b) Select your device.

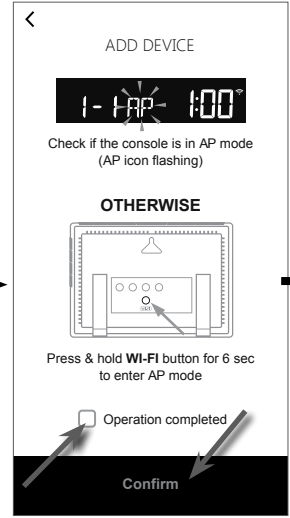

(c) Ensure the console is in AP mode and check the "Operation completed" box, then tap "Confirm" to go to system Wi-Fi network page of your smart phone.



(e) Once the console is added to WSLink, the console icon will appear on your device list. Tap it to continue the setup.

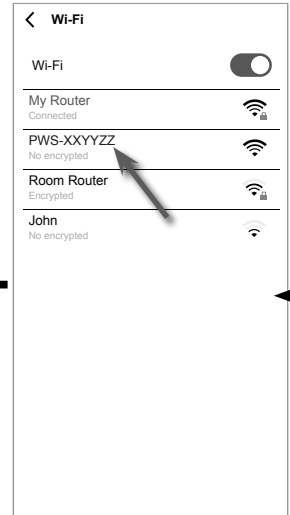

(d) Select the console Wi-Fi network name (the name always begin with PWS-) to connect your smart phone to the console. Then tap back to WSLink app.

**Section 5.4**  
Setup new console with WSLink

#### **NOTE :**

- For first time connection of smartphone to the console Wi-Fi network, you need to acknowledge any "no internet connection" notice when being prompted.
- If your smart phone cannot connect to the console, please turn off the mobile data / network in your smart phone and try again.

## 6.4 SETUP NEW CONSOLE WITH WSLINK

The app will follow the steps below to guide you through the setup.

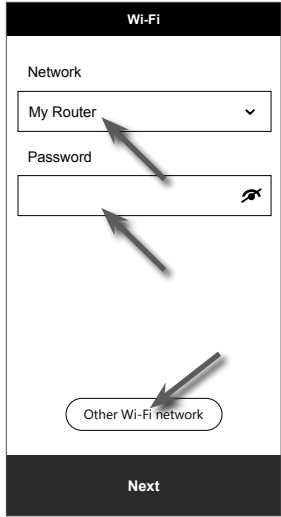

**(e) Wi-Fi page**  
**Network:** select WI-FI network (router SSID) for connection.  
**Password:** enter WI-FI password.  
**Other Wi-Fi network:** setup to hidden WI-FI network.  
**Next:** go to "Edit Device" page.

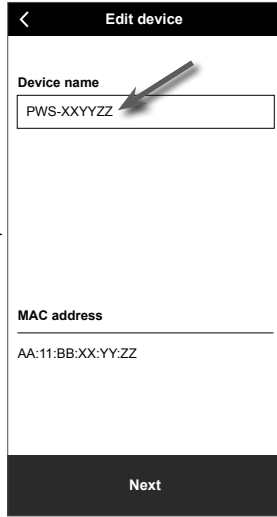

**(f) Edit device page**  
**Device name:** Create a name for your device.  
**Next:** go to "Weather server" page.

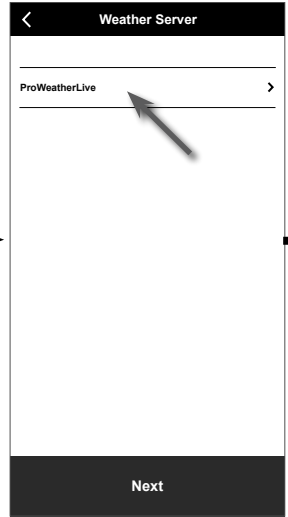

**(g) Weather server page**  
**ProWeatherLive:** please refer to section 6.5 (c)  
**Next:** go to "Settings" page.

**(j) Delete your console**  
 To remove device from the app, swipe the console icon left and tap the bin.

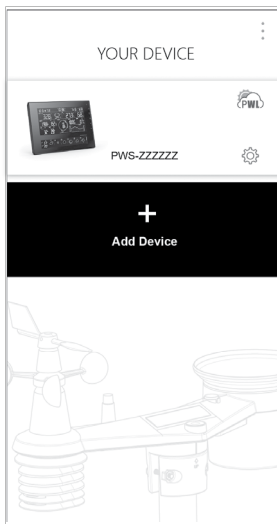
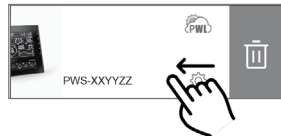

**(i) Your Device page**  
 Your setup is now completed. You can tap the console icon and follow the procedure to do the console settings anytime if necessary.



**(h) Settings page**  
 This is main page of the console, you can enter different setup page to setup your console. Once you complete the setup, tap "Confirm & Exit" to exit AP mode.

## 6.5 WEATHER SERVER SETTING

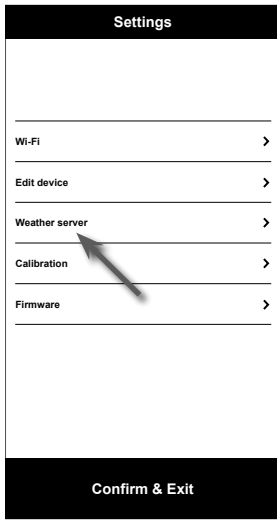

**(a) Settings page**  
At the settings page, tap "Weather server".



**(b) Select the Weather server**

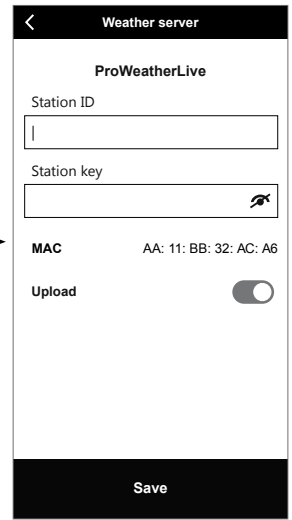

**(c) Upload your weather data to ProWeatherLive**

1. Register an account and weather station at [proweatherlive.net](http://proweatherlive.net) per section 5.1
2. Enter the Station ID and Station key obtained from [proweatherlive.net](http://proweatherlive.net)
3. Enable (or disable) the upload.
4. Tap "Save".

## 6.6 CALIBRATION

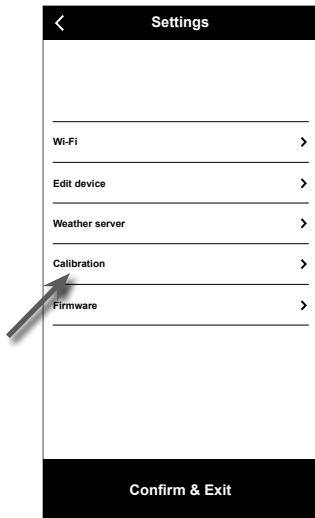

**(a) Settings page**  
At the settings page, tap "Calibration".

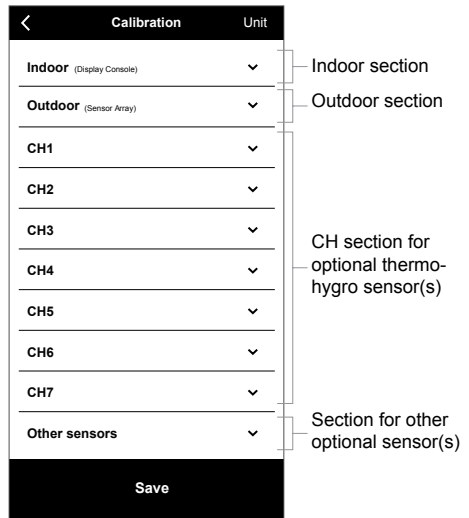

**(b) Calibration page**

1. Tap on the section where calibration is needed.
2. Tap "Unit" to change the unit if necessary before entering the calibration value.
3. Tap "Save".

## 6.6.1 CALIBRATION PARAMETERS

Section	Parameters	Type of Calibration	Default value	Setting range	Typical calibration source
Indoor	Temperature	Offset	0	±20°C	Red spirit or mercury thermometer
	Humidity	Offset	0	±20 %	Sling psychrometer
	Absolute pressure	Offset	0	±560hPa (±16.54inHg or ±420mmHg)	Calibrated laboratory grade barometer
	Relative pressure	Offset	0		Local airport
Outdoor	Temperature	Offset	0	±20°C	Red spirit or mercury thermometer
	Humidity	Offset	0	±20 %	Sling psychrometer
	Wind direction	Offset	0	±90°	GPS or Compass
	Wind speed	Gain	1	x 0.5 ~1.5	Calibrated laboratory grade wind meter
	Rain	Gain	1	x 0.5 ~1.5	Sight glass rain gauge with meter
	UVI	Gain	1	x 0.01 ~ 10.0	Calibrated laboratory grade UV meter
	Light	Gain	1	x 0.01 ~ 10.0	Calibrated laboratory grade solar radiation sensor
CH1~7 Thermo-hygro (optional)	Temperature	Offset	0	±20°C	Red spirit or mercury thermometer
	Humidity	Offset	0	±20 %	Sling psychrometer
Others sensors (optional)	PM2.5 value	Offset	0	±99µg/m³	Calibrated laboratory grade PM2.5 sensor
	PM10 value	Offset	0	±99µg/m³	Calibrated laboratory grade PM10 sensor
	HCHO value	Offset	0	±500ppb	Calibrated laboratory grade HCHO sensor
	CO2 value	Offset	0	±500ppm	Calibrated laboratory grade CO2 sensor
	CO value	Offset	0	±200ppm	Calibrated laboratory grade CO sensor



### NOTE:

- Calibration of most parameter is not required, with the exception of Relative Pressure, which must be calibrated to sea-level to account for altitude effects.
- For temperature and pressure, the app will always calculate & convert the calibration value in °C and hPa respectively.

## 6.7 FIRMWARE



(a) **Settings page**  
At the settings page, tap "Firmware".

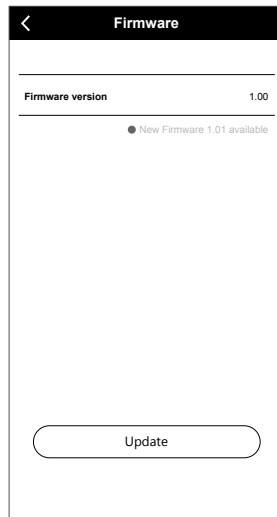

(b) Your current firmware version will be shown. Tap "Update" if new firmware is available (indicated by a red dot)



After firmware uploaded to console, please check status on your device, Please refer to section 8.1 for more detail.

## 6.8 STA MODE OPERATION

Provided your smart phone and console are both connected under the same Wi-Fi network, you may directly access the console's settings.

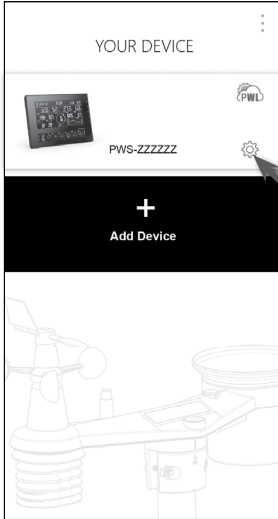

### (a) Your Device page

Ensure your console and smart phone are connected in the same network, then tap your console icon to enter settings page.

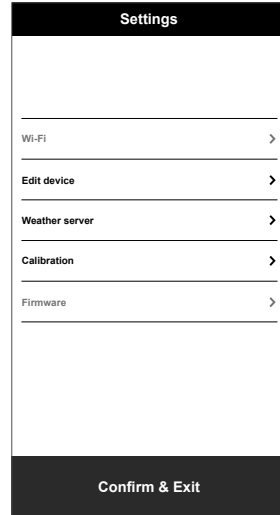

### (b) Settings page (under STA mode)

User may tap to enter different setup page, except Wi-Fi and Firmware. To exit settings, tap "Confirm & Exit".

## 7. PROWEATHERLIVE (PWL) LIVE DATA & OPERATION

### 7.1 VIEW LIVE DATA

Login your ProWeatherLive account at <https://proweatherlive.net>

Once your device is connected, your device's live weather data will show on the dashboard page.

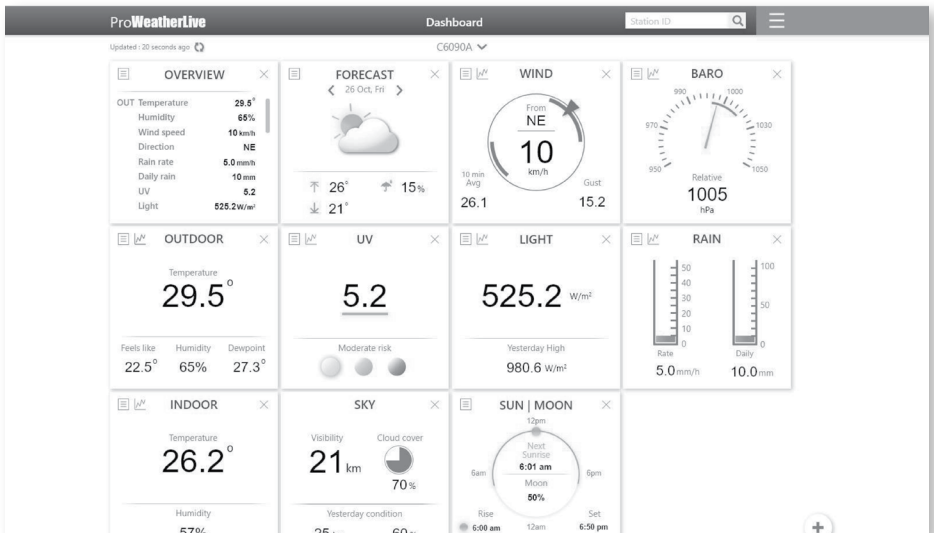

**NOTE:**

Please press "Help" in the  should you have any query on the PWL operation.

With WSLink app, user may also tap the PWL icon in "Your Device" to access live weather data on ProWeatherLive dashboard.

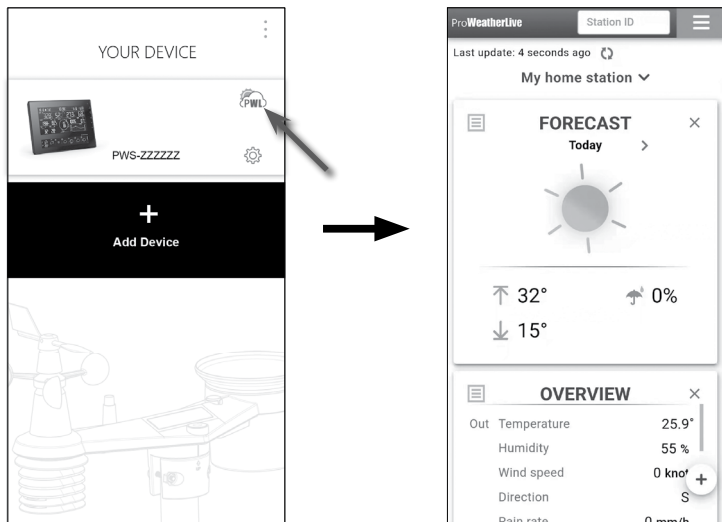

## 7.2 UPLOAD TO OTHER WEATHER SERVERS

The ProWeatherLive.net service allows data from each weather station to be upload to other 2 weather servers, such as WeatherUnderground, WeatherCloud, PWSWeather, or AWEKAS. For more information about their setup (e.g. creation of account, station ID and key), please refer to the HELP menu on ProWeatherLive.net.

## 7.3 PROWEATHERLIVE DASHBOARD APPS

Android and iOS ProWeatherLive apps are available in addition to ProWeatherLive.net. Search "proweatherlive" in iOS App Store or Google Play.

## 8. MAINTENANCE

### 8.1 FIRMWARE UPDATE

The console supports OTA firmware update capability. Its firmware may be updated over the air anytime (whenever necessary) through WSLink app.

#### 8.1.1 FIRMWARE UPDATE STEP

1. The latest firmware will be download to your smart phone automatically, just connect your console to WSLink to check for update (refer to section 6.7).
2. Follow the app step to transfer the OTA file from smart phone to console
3. Once file transferred, the console will start to update, the update time is around 5 ~ 10 minutes. While updating, the progress will be displayed (i.e. 100 is completion).

4. The console will restart once the update is completed.







- The console will stay in **AP mode** for you to check the firmware version and all the current setting. Simply press and hold [ **SENSOR / WI-FI** ] key for 6 seconds to exit AP mode.

### **IMPORTANT NOTE:**

- Please keep connecting the power during the firmware update process.
- Please make sure your WI-FI connection is stable.
- When the update process start, do not operate the smart phone and console until the update finished.
- During firmware update the console will stop upload data to weather server. It will reconnect to your WI-FI router and upload the data again once the firmware update succeed. If the console cannot connect to your router, please enter the WSLink app to setup again.
- After the firmware update, If the setup informations are missing, please input the setup information again.
- Firmware update process have potential risk, which cannot guarantee 100% success. If the update fail, just press and hold the [ **▲ / MOD** ] and [ **▼ / NDX** ] key with 10 seconds and then redo the above step to update again.

## 8.2 BATTERY REPLACEMENT

When low battery indicator  or  is displayed near the antenna icon of the sensor(s), it indicates that the outdoor 7-IN-1 sensor and/or other optional sensor(s) battery power is/are low respectively. Please replace with new batteries.



### 8.2.1 RE-PAIRING THE SENSOR ARRAY MANUALLY

Whenever you changed the batteries of the 7-in-1 weather sensor array or other additional sensors, re-synchronization must be done manually.

1. Change all the batteries to new ones of the wireless sensor array.
2. Press [ **SENSOR / WI-FI** ] key on the console to enter sensor synchronization mode (as indicated by the flashing antenna ).

### 8.3 RESET AND FACTORY RESET

To reset the console and start again, press the [ **RESET** ] key once or remove the backup battery and then unplug the adapter.

To resume factory settings and remove all data, press and hold the [ **RESET** ] key for 6 seconds.

## 8.4 WIRELESS 7-IN-1 SENSOR ARRAY MAINTENANCE



**REPLACE THE WIND VANE**  
Unscrew and remove the wind vane for replacement

**REPLACE THE WIND CUP**  
1. Unscrew and remove the top cap  
2. Remove the wind cup for replacement

**CLEANING HYGRO-THERMO SENSOR**

1. Remove the 2 screws at the bottom of the radiation shield.
2. Gently pull out the shield.
3. Carefully remove any dirt or insects on the sensor (do not let the sensors inside get wet).
4. Clean the shield with water to remove any dirt or insects.
5. Install all the parts back when they are clean and fully dried.

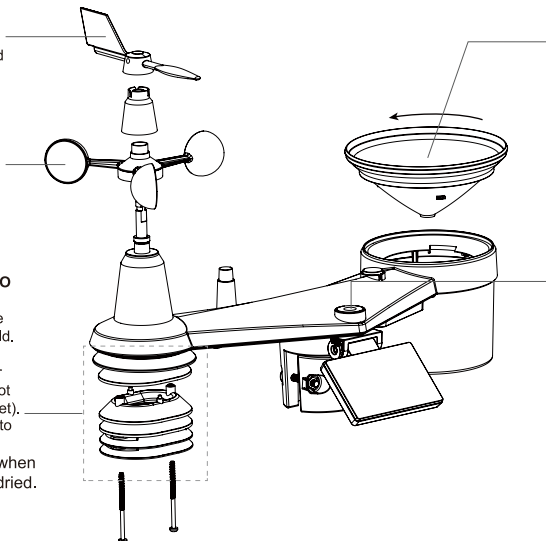

**CLEANING THE RAIN COLLECTOR**

1. Rotate the rain collector by turning it 30° anti-clockwise.
2. Gently remove the rain collector.
3. Clean and remove any debris or insects.
4. Install the collector when it is clean and fully dried.

**CLEANING THE UV SENSOR AND CALIBRATION**

- For precision UV measurement, gently clean the UV sensor cover lens with damp micro-fiber cloth.
- Over time, the UV sensor will naturally degrade. The UV sensor can be calibrated with a utility grade UV meter, please refer to Calibration section in previous page for about the UV sensor calibration.

## 9. TROUBLESHOOT

Problems	Solution
7-in-1 wireless sensor array is intermittent or no connection	<ol style="list-style-type: none"> <li>1. Make sure the sensor array is within the transmission range</li> <li>2. If it still does not work, reset the sensor pair with console again</li> </ol>
Cannot use the STA mode for setup	<ol style="list-style-type: none"> <li>1. Make sure your console and smart phone are connect to the same WI-FI network.</li> <li>2. Make sure the console WI-FI signal icon are always on.</li> <li>3. Make sure the location function of your smart phone is enabled.</li> <li>4. Ensure your APP are the latest version.</li> </ol>
No WI-FI connection	<ol style="list-style-type: none"> <li>1. Check the WI-FI icon on the display, it should be on if connectivity is successful.</li> <li>2. In the console SETUP page, make sure the WI-FI settings (router's name, security type, password) are correct.</li> <li>3. Make sure you connect to 2.4G band of the WI-FI router (5G not supported)</li> </ol>
Data not reporting to ProWeatherLive	<ol style="list-style-type: none"> <li>1. Make sure the WI-FI connection of the console is good.</li> <li>2. In the console SETUP page, ensure your Station ID and Station Key are correct.</li> </ol>
Rainfall is not correct	<ol style="list-style-type: none"> <li>1. Make sure the rain collector is clean for the tipping bucket to tip smoothly.</li> <li>2. Make sure the sensor has stable and level mounting to ensure correct tipping.</li> </ol>
Temperature reading too high in the day time	<ol style="list-style-type: none"> <li>1. Place the sensor in open area and at least 1.5m off the ground.</li> <li>2. Ensure that the sensor is placed away from heat generating sources or structures, such as buildings, pavement, walls or air conditioning units.</li> </ol>
Some condensation beneath the UV sensor may occur overnight	This will disappear when temperature rises up under the sun and will not affect the performance of the unit.
Console display no response or malfunction	<p>You can follow the below step to fix:</p> <ol style="list-style-type: none"> <li>1, Remove the backup battery.</li> <li>2, Unplug the DC power jack.</li> <li>3, After 1 minute, plug the power jack again.</li> </ol>

## 10. SPECIFICATIONS

### 10.1 CONSOLE

#### General Specification

Dimensions (W x H x D)	217 x 152.5 x 23.5mm (8.5 x 6 x 0.9 in)
Weight	551g (with battery)
Main power	DC 5V, 1A adapter
Backup battery	CR2032
Operating temperature range	-5°C ~ 50°C

#### WI-FI Communication Specification

Standard	802.11 b/g/n
Operating frequency :	2.4GHz
Supported router security type	WPA/WPA2, WPA3, OPEN, WEP (WEP only support Hexadecimal password)

#### Setup app

App name	WSLink
App download platform	Google play and Apple Store
Support platform	Android smart phone or iPhone

<b>Online Platform</b>	
Website	<a href="https://proweatherlive.net">https://proweatherlive.net</a>
App name	ProWeatherLive
App platform	Google play and Apple Store
<b>Time Related Function Specification</b>	
Time display	HH : MM
Hour format	12hr AM / PM or 24 hr
Date display	DD / MM or MM / DD
Time synchronize method	Through PWL to get the local time of the console location
Weekday languages	EN / DE / FR / ES / IT / NL / RU
<b>Barometer (Note: Data detected by console)</b>	
Barometer unit	hPa, inHg and mmHg
Measuring range	540 ~ 1100hPa
Accuracy	(700 ~ 1100hPa ± 5hPa) / (540 ~ 696hPa ± 8hPa) (20.67 ~ 32.48inHg ± 0.15inHg) / (15.95 ~ 20.55inHg ± 0.24inHg) (525 ~ 825mmHg ± 3.8mmHg) / (405 ~ 522mmHg ± 6mmHg) Typical at 25°C (77°F)
Resolution	1hPa / 0.01inHg / 0.1mmHg
Memory modes	Historical data of past 24 hours, daily Max / Min
<b>Indoor Temperature (Note: Data detected by console)</b>	
Temperature unit	°C and °F
Accuracy	≤0°C ± 2°C (≤32°F ± 3.6°F) >0 °C ± 1°C (>32 °F ± 1.8°F)
Resolution	°C / °F (1 decimal place)
<b>Indoor Humidity (Note: Data detected by console)</b>	
Humidity unit	%
Accuracy	1 ~ 9% RH ± 8% RH @ 25°C (77°F) 10 ~ 90% RH ± 5% RH @ 25°C (77°F) 90 ~ 99% RH ± 8% RH @ 25°C (77°F)
Resolution	1%
Memory modes	Historical data of past 24 hours, Max / Min
<b>Outdoor Temperature (Note: Data detected by 7-in-1 sensor)</b>	
Temperature unit	°C and °F
Weather index mode	Feels like, Wind Chill, Heat Index and Dew point
Feels like display range	-65 ~ 50°C
Dew point display range	-20 ~ 80°C
Heat index display range	26 ~ 50°C
Wind chill display range	-65 ~ 18°C (wind speed >4.8km/h)
Accuracy	-40~-20°C ±1.0°C (-40 ~ -4°F ± 1.8°F) -19.9~0°C ±0.7°C (-3.8 ~ 32°F ± 1.3°F) 0.1~60°C ±0.4°C (-32.1 ~ 140°F ± 0.7°F)
Resolution	°C / °F (1 decimal place)
<b>Outdoor Humidity (Note: Data detected by 7-in-1 sensor)</b>	
Humidity unit	%

Accuracy	1~9% RH $\pm$ 5% RH @25°C (77°F) 10~90% RH $\pm$ 3.5% RH @25°C (77°F) 91~99% RH $\pm$ 5% RH @25°C (77°F)
Resolution	1%
<b>Wind Speed &amp; Direction (Note: Data detected by 7-in-1 sensor)</b>	
Wind speed unit	mph, m/s, km/h and knots
Wind speed display range	0 ~ 112mph, 50m/s, 180km/h, 97knots
Resolution	mph, m/s, km/h and knots (1 decimal place)
Speed accuracy	< 5m/s: +/- 0.5m/s; > 5m/s: +/- 6% (whichever is greater)
Display mode	Gust / Average
Wind direction display mode	16 directions
<b>Rain (Note: Data detected by 7-in-1 sensor)</b>	
Unit for rainfall	mm and in
Unit for rain rate	mm/h and in/h
Accuracy	$\pm$ 7% or 1 tip
Range	0 ~ 19999mm (0 ~ 787.3 in)
Resolution	0.254mm (3 decimal place in mm)
Rain display mode	Rate / Hourly / Daily / Weekly / Monthly / Total rainfall
<b>UV index (Note: Data detected by 7-in-1 sensor)</b>	
Display range	0 ~ 16
Resolution	1 decimal place
<b>LIGHT INTENSITY (Note: Data detected by 7-in-1 sensor)</b>	
Light intensity unit	Klux, Kfc and W/m <sup>2</sup>
Display range	0 ~ 200Klux
Resolution	Klux, Kfc and W/m <sup>2</sup> (2 decimal place)

## 10.2 WIRELESS 7-IN-1 SENSOR

Dimensions (W x H x D)	390 x 231 x 165mm (15.4 x 9.1 x 6.5in) (not include pole and stand)
Weight	599g (not include batteries, pole and stand)
Backup power	3 x AA size 1.5V batteries (Non-rechargeable Lithium batteries recommended)
Weather data	Temperature, Humidity, Wind speed, Wind direction, Rainfall, UV and light intensity
RF transmission range	150m
RF frequency	868Mhz
Transmission interval	- 12 seconds for UV, light intensity, wind speed and wind direction data - 24 seconds for temperature, humidity and rain data
Operating temperature range	-40 ~ 60°C (-40 ~ 140°F)
Operating humidity range	1 ~99% RH non-condensing



**WLAN-Wetterstation mit 7in1-Multisensor und  
24-Stunden- und 10-Tage-Vorhersage  
Modell: W850  
Bedienungsanleitung**





# INHALTSVERZEICHNIS

1. EINLEITUNG.....	4
1.1 KURZANLEITUNG.....	5
2. VOR DER MONTAGE.....	5
2.1 FUNKTIONSPRÜFUNG.....	5
2.2 STANDORTWAHL.....	5
3. ERSTE SCHRITTE.....	6
3.1 DRAHTLOSER 7IN1-MULTISENSOR.....	6
3.1.1 WINDFAHNE MONTIEREN.....	6
3.1.2 REGENTRICHTER MONTIEREN.....	7
3.1.3 BATTERIEN EINLEGEN.....	7
3.1.4 SOLARPANEL EINSTELLEN.....	8
3.1.5 MONTAGESTANGE MONTIEREN.....	9
3.1.6 AUSRICHTUNG.....	10
3.1.7 DRAHTLOSEN 7IN1-MULTISENSOR NACH SÜDEN AUSRICHTEN.....	10
3.2 ZUSÄTZLICHE SENSOREN SYNCHRONISIEREN (OPTIONAL).....	11
3.3 EMPFEHLUNGEN FÜR OPTIMALEN EMPFANG.....	12
3.4 BASISSTATION EINRICHTEN.....	13
3.4.1 BASISSTATION EINSCHALTEN.....	13
3.4.2 DISPLAYANZEIGE NACH DEM EINSCHALTEN.....	14
3.4.3 DRAHTLOSEN 7IN1-MULTISENSOR SYNCHRONISIEREN.....	14
3.4.4 DATEN LÖSCHEN.....	14
4. FUNKTIONEN UND BEDIENUNG DER BASISSTATION.....	15
4.1 DISPLAYANZEIGEN.....	15
4.2 BEDIENTASTEN.....	16
4.3 FUNKTIONEN DER BASISSTATION.....	17
4.3.1 WETTERSYMBOLE.....	17
4.3.2 MEHRTÄGIGE WETTERVORHERSAGE FÜR JETZT UND DIE NÄCHSTEN 10 TAGE.....	17
4.3.3 VORHERSAGE DER HÖCHST-/TIEFSTTEMPERATUREN.....	18
4.3.4 DURCHSCHNITTSTEMPERATUR MIT REGENWAHRSCHEINLICHKEIT FÜR HEUTE UND DIE NÄCHSTEN 10 TAGE.....	18
4.3.5 WETTERVORHERSAGE FÜR AKTUELLE UHRZEIT UND DIE NÄCHSTEN 23 STUNDEN.....	19
4.3.6 DURCHSCHNITTSTEMPERATUR UND REGENWAHRSCHEINLICHKEIT FÜR AKTUELLE UHRZEIT UND DIE NÄCHSTEN 23 STUNDEN.....	19
4.3.7 LUFTDRUCK.....	20
4.3.8 AUSSENTEMPERATUR UND -LUFTFEUCHTIGKEIT.....	20
4.3.9 AUSSENTEMPERATUR-INDEX.....	20
4.3.10 INNEN-/KANALTEMPERATUR UND -LUFTFEUCHTIGKEIT.....	21
4.3.11 WASSERSENSOR (OPTIONALER LECKAGESENSOR).....	22
4.3.12 TRENDPFEILE.....	22
4.3.13 WIND.....	23
4.3.14 REGEN.....	24
4.3.15 UV-INDEX UND EXPOSITIONSNIVEAU.....	25
4.3.16 LICHTSTÄRKE.....	25
4.3.17 LUFTQUALITÄT.....	25
4.3.18 HIMMEL.....	26
4.3.19 VERLAUFSDIAGRAMM.....	27
4.3.20 MAX/MIN-WERTE ANZEIGEN.....	28
4.3.21 MONDPHASEN.....	28
4.3.22 SONNENAUFGANG-/UNTERGANG SOWIE MONDAUFGANG-/UNTERGANG.....	28
4.4 VERBINDUNGSSTATUS.....	29
4.4.1 SIGNALEMPFANG DES DRAHTLOSEN SENSORS.....	29
4.4.2 ZEITSYNCHRONISATION.....	29
4.4.3 WLAN-VERBINDUNGSSTATUS.....	29
4.5 WEITERE EINSTELLUNGEN.....	29
4.5.1 ZEIT, DATUM UND ANDERE EINSTELLUNGEN.....	29
4.5.2 MASSEINHEITEN.....	30
4.5.3 ALARMZEIT UND EISALARM EINSTELLEN.....	30
4.5.4 HINTERGRUNDBELEUCHTUNG.....	31
5. PWL-KONTO ANLEGEN UND WLAN-VERBINDUNG DER BASISSTATION EINRICHTEN	32

5.1	PWL-KONTO ANLEGEN UND NEUES GERÄT IN PWL HINZUFÜGEN .....	32
6.	BASISSTATION MIT WLAN VERBINDEN .....	34
6.1	WSLINK KONFIGURATIONS-APP HERUNTERLADEN .....	34
6.2	BASISSTATION IM AP-MODUS .....	34
6.3	BASISSTATION ZU WSLINK HINZUFÜGEN .....	35
6.4	NEUE BASISSTATION MIT WSLINK EINRICHTEN .....	36
6.5	WETTERSERVER EINSTELLEN .....	37
6.6	KALIBRIERUNG.....	37
6.6.1	KALIBRIERUNGSPARAMETER .....	38
6.7	FIRMWARE.....	38
6.8	STA-MODUS.....	39
7.	PROWEATHERLIVE(PWL)-LIVE-DATEN UND -BETRIEB .....	39
7.1	LIVE-DATEN ANZEIGEN .....	39
7.2	AUF ANDERE WETTERSERVER HOCHLADEN .....	40
7.3	PROWEATHERLIVE-DASHBOARD-APPS .....	40
8.	WARTUNG .....	40
8.1	FIRMWARE-UPDATE .....	40
8.1.1	FIRMWARE-UPDATE DURCHFÜHREN .....	40
8.2	BATTERIEWECHSEL .....	41
8.2.1	MULTISENSOR MANUELL NEU KOPPELN.....	41
8.3	ZURÜCKSETZEN UND WERKSRESET .....	41
8.4	WARTUNG DES 7IN1-MULTISENSORS .....	41
9.	PROBLEMBEHEBUNG.....	42
10.	TECHNISCHE DATEN.....	42
10.1	BASISSTATION .....	42
10.2	DRAHTLOSER 7IN1-MULTISENSOR.....	44

## ZU DIESER ANLEITUNG

 Dieses Symbol steht für einen Warnhinweis. Um eine sichere Nutzung zu gewährleisten, halten Sie sich bitte immer an die in diesen Unterlagen beschriebenen Anweisungen.

 Auf dieses Symbol folgt ein Nutzungstipp.



## SICHERHEITS- UND WARNHINWEISE



- Lesen Sie diese Bedienungsanleitung und bewahren Sie sie für späteres Nachschlagen auf. Hersteller und Anbieter haften nicht für fehlerhafte Messwerte, Verlust von Datenexporten sowie für die sich daraus möglicherweise ergebenden Folgen, wenn die Bedienungsanleitung nicht sorgfältig gelesen wurde.
- Die in dieser Anleitung gezeigten Bilder weichen möglicherweise von der tatsächlichen Anzeige auf dem Display ab.
- Die Vervielfältigung der Inhalte dieser Anleitung ist ohne die Zustimmung des Herstellers untersagt.
- Die technischen Daten und Inhalte der Bedienungsanleitung für dieses Produkt unterliegen unangekündigten Änderungen.
- Dieses Produkt ist nicht für die Nutzung für medizinische Zwecke oder zur Information der Öffentlichkeit bestimmt.
- Schützen Sie das Gerät vor übermäßiger Kraft-, Stoß-, Staub-, Temperatur- oder Feuchtigkeitseinwirkung.
- Decken Sie die Belüftungsöffnungen nicht mit Gegenständen wie Zeitungen, Gardinen oder dergleichen ab.
- Tauchen Sie das Gerät nicht in Wasser ein. Wenn Sie Flüssigkeit über dem Gerät verschütten, trocken Sie es sofort mit einem weichen, fusselfreien Tuch ab.
- Reinigen Sie das Gerät nicht mit scheuernden oder ätzenden Materialien.
- Nehmen Sie keine Änderungen an den inneren Komponenten des Geräts vor. Andernfalls erlischt die Garantie.
- Bei der Platzierung dieses Geräts auf bestimmten Holzarten kann es zu Oberflächenschäden kommen, für die der Hersteller nicht haftet. Beachten Sie die Pflegehinweise des jeweiligen Möbelherstellers.
- Verwenden Sie nur vom Hersteller angegebene Anbau-/Zubehörteile.
- Dieses Produkt ist kein Spielzeug. Halten Sie es außer Reichweite von Kindern.
- Die Basisstation ist nur für die Verwendung in Innenräumen bestimmt.
- Stellen Sie die Basisstation so auf, dass sie stets mindestens 20 cm von umstehenden Personen entfernt ist.
- Betriebstemperatur Basisstation: -5 °C bis +50 °C
- Verätzungsgefahr beim Verschlucken von Batterien! Batterien nicht verschlucken.



- Dieses Produkt enthält eine Knopfzellenbatterie. Ein Verschlucken der Knopfzellenbatterie kann in nur 2 Stunden zu schweren inneren Verätzungen und schließlich zum Tod führen.
- Halten Sie neue und verbrauchte Batterien getrennt. Wenn das Batteriefach nicht sicher schließt, nutzen Sie das Produkt nicht weiter und halten Sie es von Kindern fern.
- Wenn der Verdacht besteht, dass Batterien verschluckt oder in Körperteile eingeführt wurden, nehmen Sie unverzüglich medizinische Hilfe in Anspruch.
- Das Gerät darf bis in einer Höhe von  $\leq 2$  m montiert werden.
- Das Gerät ist nur zur Verwendung mit dem im Lieferumfang enthaltenen Netzteil bestimmt:  
 Hersteller: Dong Guan Shi Jie Hua Xu Electronics Factory  
 Modell: HX075-0501000-AB, HX075-0501000-AG-001 oder HX075-0501000-AX
- Entsorgen Sie das Produkt gemäß den vor Ort geltenden Vorschriften für Elektro- und Elektronikaltgeräte.
- Das Netzteil darf nicht verdeckt werden und muss während des bestimmungsgemäßen Gebrauchs leicht zugänglich sein.
- Um die Stromzufuhr vollständig zu unterbrechen, muss das Netzteil des Geräts vom Netz getrennt werden.



## VORSICHT

- Beim falschem Austausch der Batterie besteht Explosionsgefahr. Tauschen Sie die Batterie nur durch eine Batterie desselben oder eines gleichwertigen Typs aus.
- Die Batterie darf während des Gebrauchs, der Lagerung oder des Transports keinen extremen Temperaturen oder niedrigem Luftdruck (z. B. in großer Höhe) ausgesetzt werden.
- Wird eine Batterie des falschen Typs eingesetzt, besteht Explosionsgefahr und entzündliche Flüssigkeiten oder Gase können austreten.
- Die Batterie nicht im Feuer oder einem heißen Ofen entsorgen oder mechanisch zerkleinern oder zerschneiden. Es besteht Explosionsgefahr.
- Schützen Sie die Batterie vor extrem hohen Umgebungstemperaturen. Es besteht Explosionsgefahr und entzündliche Flüssigkeiten oder Gase können austreten.
- Bei einer Batterie, die einem extrem niedrigen Luftdruck ausgesetzt ist, besteht Explosionsgefahr und entzündliche Flüssigkeiten oder Gase können austreten.

## 1. EINLEITUNG

Vielen Dank, dass Sie sich für diese WLAN-Wetterstation mit 7in1-Multisensor und 24-Stunden- und 10-Tage-Vorhersage entschieden haben. Dieses System bietet viele moderne Funktionen für Wetterinteressierte, wie z. B. den ProWeatherLive(PWL)-Clouddienst, der Online-Wettervorhersagen und Witterungsbedingungen für Ihre Region auf Ihrer Basisstation bereitstellt und gleichzeitig Ihre persönlichen Wetterdaten empfängt, die Sie jederzeit auf der PWL-Website oder der PWL-App einsehen können. Der drahtlose 7in1-Multisensor verfügt über Temperatur-, Luftfeuchtigkeits-, Wind-, Regen-, UV- und Lichtsensoren, überwacht so jederzeit die Wetterbedingungen vor Ort und überträgt diese Daten per WLAN an Ihre Basisstation. Das System unterstützt auch bis zu 7 Thermo/Hygrometer und andere moderne optionale Sensoren, wie z. B. Blitzsensoren, Wassersensoren und Luftqualitätssensoren, wie etwa Feinstaub(PM2.5/10)-, CO<sub>2</sub>-, HCHO/VOC- und CO-Sensoren, so dass Sie alle Umweltdaten mit nur einem System und einer App überwachen können.



## 1.1 KURZANLEITUNG

Die folgende Kurzanleitung zeigt die notwendigen Schritte für die Installation und den Betrieb der Wetterstation sowie für das Hochladen der Daten ins Internet (mit Verweisen auf die entsprechenden Kapitel der Anleitung).

Schritt	Beschreibung	Kapitel
1	Drahtlosen 7in1-Multisensor einschalten.	3.1.3
2	Basisstation einschalten und mit dem Multisensor koppeln.	3.4
3	Datum und Uhrzeit von Hand einstellen (kann entfallen, wenn Wetterstation mit dem Internet verbunden ist und Zeitsynchronisationsfunktion aktiviert ist).	4.5.1
4	Regenanzeigewert auf null zurücksetzen.	4.3.14.3
5	Konto erstellen und Wetterstation bei PWL anmelden.	5
6	Wetterstation mit WLAN verbinden.	6.1 bis 6.5

## 2. VOR DER MONTAGE

### 2.1 FUNKTIONSPRÜFUNG

Bevor Sie Ihre Wetterstation dauerhaft montieren, empfehlen wir, die Wetterstation zunächst an einem leicht zugänglichen Ort in Betrieb zu nehmen. So können Sie sich mit den Funktionen der Wetterstation und den Kalibrierungsverfahren vertraut machen und eine ordnungsgemäße Funktion sicherstellen, bevor Sie die Station dauerhaft am endgültigen Aufstellort montieren.

### 2.2 STANDORTWAHL

Bitte beachten Sie vor der Montage des Multisensors folgende Punkte:

1. Der Regensammelbehälter muss alle paar Monate gereinigt werden. Wählen Sie daher einen für Sie regelmäßig erreichbaren Standort.
2. Wählen Sie einen Standort ohne Wärmeabstrahlung angrenzender Gebäude und Strukturen. Idealerweise sollte der Multisensor in einem Abstand von 1,5 m zu Gebäuden, Strukturen, dem Boden oder Dachflächen installiert werden.
3. Wählen Sie eine freie Fläche mit direkter Sonneneinstrahlung, sodass Regen, Wind und Sonnenlicht ungehindert an den Sensor gelangen können.
4. Die Übertragungreichweite zwischen Multisensor und Basisstation beträgt bei direkter Sichtlinie bis zu 150 m. Bei Hindernissen zwischen Multisensor und Basisstation oder in deren Nähe, wie etwa Bäume, Gebäude oder Hochspannungsleitungen, reduziert sich die Reichweite. Stellen Sie sicher, dass die Qualität des Signals für einen guten Empfang ausreicht.
5. Elektromagnetische Störaussendungen (EMI) und Hochfrequenzstörungen (RFI) durch Haushaltsgeräte wie Kühlschränke, Lampen und Dimmer bzw. Funksender, die im gleichen Frequenzbereich arbeiten, können zu Signalstörungen führen. Wählen Sie einen Standort, der mindestens 1–2 m von solchen Störquellen entfernt ist, um einen optimalen Empfang zu gewährleisten.

**3. ERSTE SCHRITTE**  
**3.1 DRAHTLOSER 7IN1-MULTISENSOR**

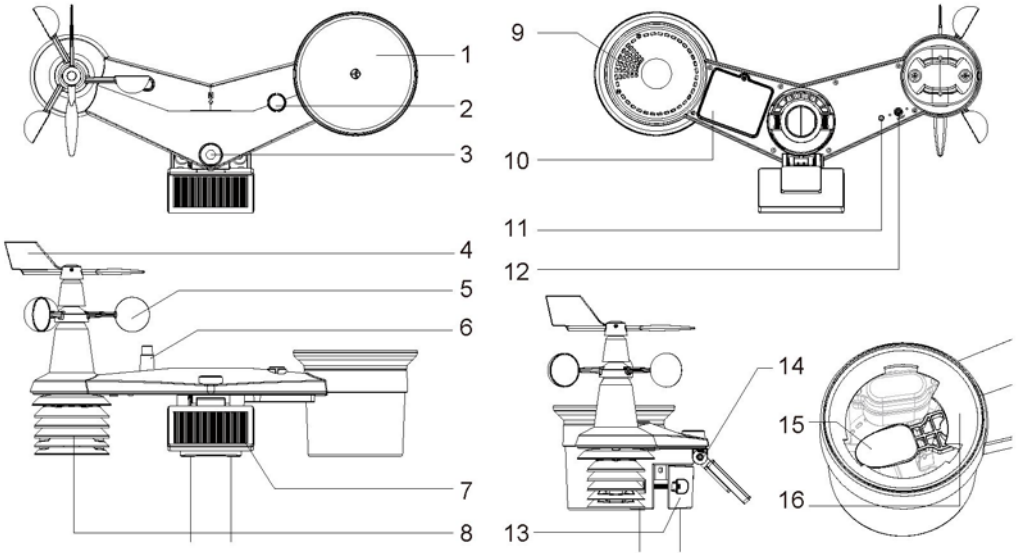

- |                        |  |  |
|------------------------|--|--|
| 1. Regensammelbehälter | 7. Solarpanel                              | 12. <b>RESET</b> -Taste                |
| 2. Dosenlibelle        | 8. Strahlungsschutz und Thermo-/Hygrometer | 13. Montageaufnahme                    |
| 3. UVI-/Lichtsensord   | 9. Abflussöffnungen                        | 14. Einstellbares Solarpanel-Scharnier |
| 4. Windfahne           | 10. Batteriefach-/abdeckung                | 15. Kippbecher                         |
| 5. Windschalen         | 11. Rote LED-Funktionsleuchte              | 16. Regensensor                        |
| 6. Antenne             |  |  |

**3.1.1 WINDFAHNE MONTIEREN**

(a) Richten Sie, wie in der Abbildung dargestellt, die flache Seite der Windfahnenachse auf die flache Seite der Windfahne aus und stecken Sie die Windfahne auf die Achse. (b) Ziehen Sie die Schraube mit einem Präzisionsschraubendreher fest.

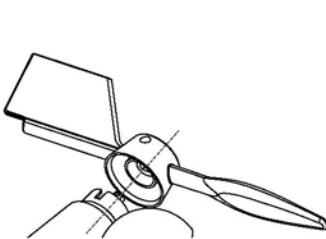

Schritt 1

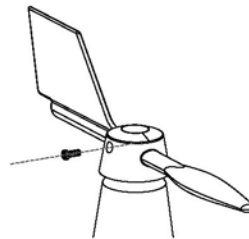

Schritt 2

### 3.1.2 REGENTRICHTER MONTIEREN

Bringen Sie den Regentrichter an und drehen Sie ihn im Uhrzeigersinn auf den Multisensor auf.

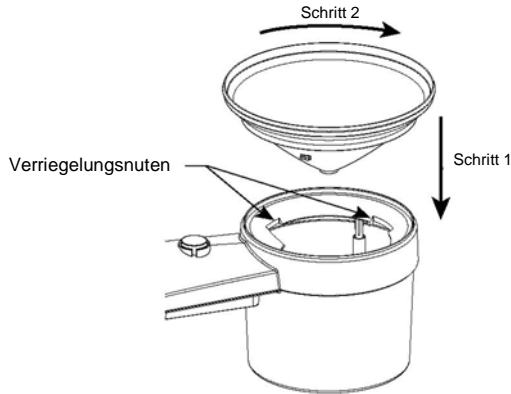

### 3.1.3 BATTERIEN EINLEGEN

Schritt 1: Schrauben Sie die Batterieabdeckung an der Unterseite des Geräts ab. Legen Sie die 3 AA-Batterien ein (nicht wiederaufladbar) Entsprechend der angegebenen +/- Polarität. Die rote LED-Anzeige an der Unterseite des Sensors (oben im Batteriefach) schaltet sich ein und beginnt alle 12 Sekunden zu blinken.

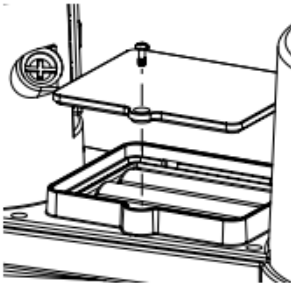

Schritt 2: Setzen Sie die Batterieabdeckung wieder auf und ziehen Sie die Schraube fest.

Schritt 5: Schließen Sie die Batterieabdeckung und ziehen Sie die Schraube fest.

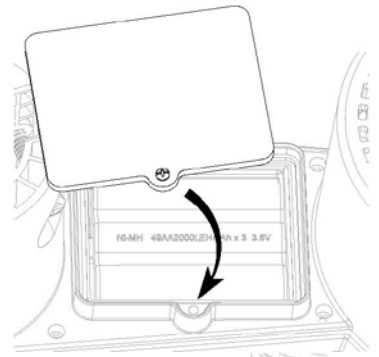

Schritt 6: Ziehen Sie die Schutzfolie des Solarpanels ab.



Die 3 AA-Batterien dienen ausschließlich als Backup für das Solarpanel. Normalerweise kann das Solarpanel den Außensensor betreiben, aber in Zeiten mit wenig Sonne und kurzen Tagen können die 3 AA-Batterien als Backup notwendig sein.

### 3.1.4 SOLARPANEL EINSTELLEN

Der Neigungswinkel des Solarpanels kann je nach Standort vertikal von 0° in die Positionen 15°, 30°, 45° und 60° eingestellt werden. Um das ganze Jahr über einen optimalen Stromertrag zu erzielen, stellen Sie den Neigungswinkel ein, der dem Breitengrad Ihres Standorts am nächsten liegt.

Beispiel:

Standort (Breitengrad, Längengrad)	Neigungswinkel des Solarpanels	
Hamburg (53.558, 9.7874)	60°	
Chicago (42.1146, -88.0464)	45°	
Houston (29.7711, -95.3552)	30°	
Bangkok (14.2752, 100.5684)	15°	
Sydney (-33.5738, 151.3053) *	30°	

\*Bei Sensoren, die auf der Südhalbkugel verwendet werden, muss das Solarpanel nach Norden ausgerichtet sein.

Schritt 1: Lockern Sie die Schraube etwas, bis sich das Zahnrad auf der gegenüberliegenden Seite aus der Verriegelungsposition gelöst hat.

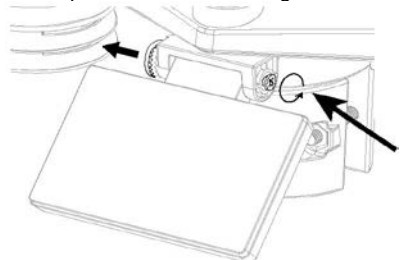

Schritt 2: Stellen Sie den vertikalen Winkel des Solarpanels (0°, 15°, 30°, 45°, 60°) entsprechend dem Breitengrad Ihres Standorts ein.

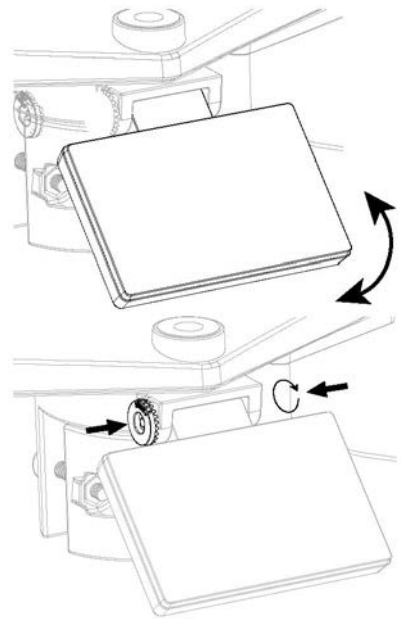

Schritt 3: Schieben Sie das Zahnrad wieder auf die Verzahnung und ziehen Sie die Schraube an, bis das Zahnrad in der Verriegelungsposition gesichert ist.

### 3.1.5 MONTAGESTANGE MONTIEREN

1. Kleben Sie die beiden mitgelieferten Gummibeläge auf die Innenseiten der Rohrschellen.
2. Stecken Sie die beiden Schrauben in die Montageaufnahme am Multisensor und ziehen Sie die Schrauben handfest an.
3. Platzieren Sie den Multisensor über der Montagestange und richten Sie den Multisensor nach Norden aus.
4. Ziehen Sie die Schrauben entsprechend der Größe Ihrer Montagestange an.

Gummibeläge vor der Montage an Stange anbringen

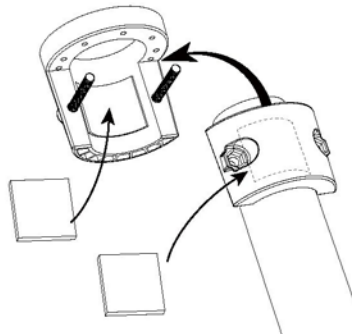

### HINWEIS:

- Metallische Objekte können Blitze anziehen, auch die Montagestange des Multisensors. Montieren Sie den Multisensor nicht bei Gewitter.
- Wenn der Multisensor an einem Haus oder Gebäude montiert werden soll, wenden Sie sich an einen zugelassenen Elektriker, um eine ordnungsgemäße Erdung sicherzustellen. Ein direkter Blitzeinschlag in eine Metallstange kann zu schweren Schäden am Haus führen.
- Die Montage des Sensors an einem erhöhten Ort kann gefährlich sein. Verletzungen oder Tod können die Folge sein. Führen Sie so viele Anfangsprüfungen und Tätigkeiten wie möglich am Boden und innerhalb von Gebäuden durch. Montieren Sie den Multisensor nur an klaren, trockenen Tagen.

### 3.1.6 AUSRICHTUNG



Montieren Sie den drahtlosen 7in1-Sensor für genaue Regen- und Windmessungen an einem offenen Ort ohne Hindernisse über und um den Sensor.

Richten Sie die Nordmarkierung (N) oben auf dem 7in1-Sensor bei der Endmontage mit einem Kompass oder GPS nach Norden aus. Ziehen Sie die Rohrschelle mithilfe der beiden mitgelieferten Schrauben und Muttern an einer Stange mit 30 bis 40 mm Durchmesser (nicht im Lieferumfang) fest.

Verwenden Sie die Dosenlibelle am 7in1-Sensor, um sicherzustellen, dass der Sensor für eine korrekte Messung von Regen, UV-Strahlung und Lichtstärke vollständig waagrecht ausgerichtet ist.

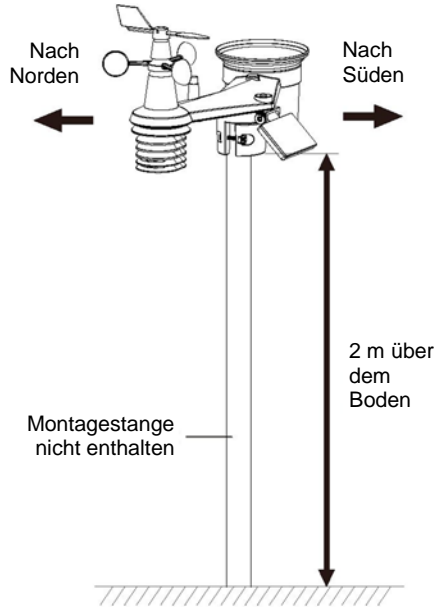

### 3.1.7 DRAHTLOSEN 7IN1-MULTISENSOR NACH SÜDEN AUSRICHTEN

Der 7in1-Sensor ist für eine maximale Genauigkeit auf eine Ausrichtung nach Norden kalibriert. Falls gewünscht (z. B. auf der Südhalbkugel), kann der Sensor jedoch auch mit der Windfahne nach Süden ausgerichtet werden.

1. Montieren Sie den drahtlosen 7in1-Sensor so, dass das Windmesserende nach Süden zeigt (für Montagehinweise siehe **Kapitel 3.1.4**).
2. Wählen Sie in der Hemisphäreneinstellung die Option „S“ (siehe weitere Hinweise in **Kapitel 4.5.1**).
3. Folgen Sie den Einrichtungsschritten, um den Vorgang zu bestätigen und abzuschließen.









#### HINWEIS:

Wenn Sie die Hemisphäreneinstellung ändern, ändert sich automatisch die Richtung der Mondphase auf dem Display.

### 3.2 ZUSÄTZLICHE SENSOREN SYNCHRONISIEREN (OPTIONAL)

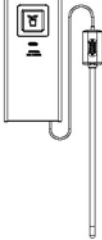



Die Basisstation kann die Daten von weiteren Sensoren anzeigen und auf den ProWeatherLive(PWL)-Cloudserver hochladen, damit Sie sich die Daten auf der PWL-Website und in der App anzeigen lassen können. Bitte wenden Sie sich an Ihren Händler vor Ort, um mehr über die verschiedenen verfügbaren Sensoren zu erfahren.

Einige dieser Sensoren sind mehrkanalig. Stellen Sie vor dem Einlegen der Batterien die Kanalnummer ein, wenn sich auf der Rückseite der Sensoren (im Batteriefach) ein Kanalschalter befindet. Informationen zur Bedienung finden Sie in den Anleitungen, die den jeweiligen Produkten beiliegen.

Modell	Anzahl unterstützter Sensoren	Beschreibung	Bild
C3130A	Bis zu 7 Sensoren	Thermo-/Hygrometer	
C3133A		Hochpräzisions-Thermo-/Hygrometer	
C3127A		Bodenfeuchte- und Temperatursensor	
C3107B		Poolsensor	
C3128A	Bis zu 7 Sensoren	Wassersensor	
C3129A	1 Sensor	Blitzsensor	



## Optionale Luftqualitätssensoren

Modell	Anzahl unterstützter Sensoren	Beschreibung	Bild
C3123A	1 Sensor	Feinstaubsensor (PM2.5/10-Sensor)	
C3138A	1 Sensor	CO <sub>2</sub> -Sensor	
C3139A	1 Sensor	HCHO/VOC-Sensor	
C3140A	1 Sensor	CO-Sensor	

### HINWEIS:

Bei der Kopplung von Luftqualitätssensoren können Sie die Sensoren einem beliebigen Kanal zuordnen. Die Basisstation unterstützt die Anzeige eines Kanals für jeden der Luftqualitätssensoren.

### 3.3 EMPFEHLUNGEN FÜR OPTIMALEN EMPFANG

Die Empfangsqualität einer Drahtlosverbindung ist abhängig von Störrauschen in der Umgebung, der Entfernung zwischen dem Sensorsender und der Basisstation und Hindernissen im Signalweg.

1. Elektromagnetische Störaussendungen (EMI): Diese können durch Maschinen, Geräte, Beleuchtung, Dimmer, Computer usw. verursacht werden. Achten Sie darauf, dass sich die Basisstation stets in einem Abstand von 1 bis 2 m zu diesen Geräten befindet.
2. Hochfrequenzstörungen (RFI): Wenn Sie weitere Geräte auf den Frequenzen 868 MHz, 915 MHz oder 917 MHz betreiben, kann es zu Empfangsausfällen kommen. Bitte versetzen Sie Sensorsender oder Basisstation so, dass das Problem nicht mehr auftritt.
3. Entfernung: Mit steigender Entfernung kommt es natürlicherweise zu Pfadverlusten. Die Reichweite des Geräts beträgt bis zu 150 m bei freier Sichtlinie (störfreie Umgebung und ohne Hindernisse). In einem realistischen Szenario erreichen Sie in der Regel jedoch maximal 30 m, wobei das Passieren von Hindernissen bereits einkalkuliert ist.
4. Hindernisse: Funksignale werden durch Metallbarrieren wie Aluminiumverkleidungen blockiert. Richten Sie den Multisender und die Basisstation bei einer metallischen Verkleidung so aus, dass durch das Fenster eine direkte Sichtlinie zwischen den Geräten besteht.

Die folgende Tabelle zeigt eine typische Verringerung der Signalstärke beim Durchdringen verschiedener Baustoffe:

Baustoff	Verringerung der Signalstärke um
Glas (unbehandelt)	10–20 %
Holz	10–30 %
Gipskarton/Trockenbauwände	20–40 %
Ziegelstein	30–50 %
Dämmfolie	60–70 %
Betonwand	80–90 %
Aluminiumverkleidung	100 %
Metallwand	100 %

Anmerkung: bezogen auf Funksignalreduzierung

### 3.4 BASISSTATION EINRICHTEN

Richten Sie die Basisstation und die Verbindung zum drahtlosen Multisensor sowie dem WLAN wie folgt ein:

#### 3.4.1 BASISSTATION EINSCHALTEN

1. Legen Sie die CR2032-Backup-Batterie ein.

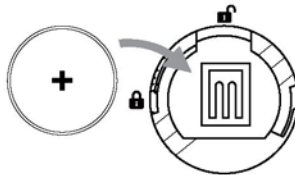

2. Schließen Sie den Netzanschluss der Basisstation mithilfe des mitgelieferten Netzteils an das Stromnetz an.

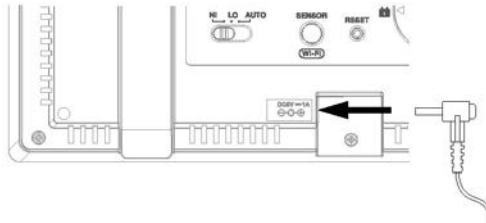

#### HINWEIS:

- Die Backup-Batterie sichert folgende Daten: Uhrzeit & Datum sowie Max/Min-Wetteraufzeichnungen, Regendaten sowie Wert/Status der Alarminstellungen.
- Der eingebaute Speicher hält Folgendes dauerhaft vor: WLAN-Einstellung, Hemisphäreneinstellung, Kalibrierwerte und Sensor-ID.
- Entnehmen Sie die Backup-Batterie, wenn das Gerät für längere Zeit nicht genutzt werden soll. Beachten Sie, dass auch wenn das Gerät nicht benutzt wird, das Vorhalten bestimmter Einstellungen im Speicher, wie Uhrzeit, Kalibrierung und aufgezeichnete Werte, zu einer Entleerung der Backup-Batterie führen kann.

### 3.4.2 DISPLAYANZEIGE NACH DEM EINSCHALTEN

1. Sobald die Basisstation eingeschaltet ist, leuchten alle LCD-Segmente auf.
2. Die Basisstation startet automatisch den AP-Modus („AP“ wird angezeigt). Um die WLAN-Verbindung herzustellen, befolgen Sie die Schritte in **Kapitel 5**.



Startbildschirm (mit verbundenem 7in1-Sensor)

#### HINWEIS:

Wenn beim Einschalten der Basisstation keine Anzeige erscheint, betätigen Sie mithilfe eines spitzen Gegenstands die **RESET**-Taste. Wenn dies keine Abhilfe schafft, nehmen Sie die Backup-Batterie heraus und ziehen Sie das Netzteil ab. Verbinden Sie daraufhin das Netzteil erneut, legen Sie die Backup-Batterie wieder ein und starten Sie die Basisstation neu.

### 3.4.3 DRAHTLOSEN 7IN1-MULTISENSOR SYNCHRONISIEREN

Unmittelbar nach dem Einschalten der Basisstation befindet sich das Gerät im Synchronisierungsmodus. In diesem Zeitraum kann der 7in1-Multisensor automatisch mit der Basisstation gekoppelt werden (angezeigt durch die blinkende Antenne ). Sie können den Synchronisierungsmodus auch manuell durch Drücken der **SENSOR / WI-FI**-Taste neu starten. Nach erfolgter Kopplung erscheinen die Signalstärkeanzeige des Sensors und die Wetteranzeige auf der Basisstation.

### 3.4.4 DATEN LÖSCHEN

Bei der Montage des drahtlosen 7in1-Multisensors können Einzelsensoren ausgelöst werden, was zu fehlerhaften Regenmengen- und Windmessungen führt. Nach der Montage kann der Benutzer alle fehlerhaften Daten aus der Basisstation löschen. Drücken Sie einmal die **RESET**-Taste, um die Basisstation neu zu starten.

## 4. FUNKTIONEN UND BEDIENUNG DER BASISSTATION

### 4.1 DISPLAYANZEIGEN

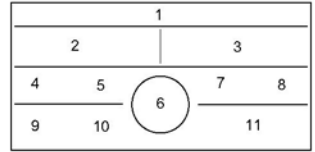

1. Mondphase, Uhrzeit & Datum, Sonnenaufgang/Sonnenuntergang, Mondaufgang/Monduntergang
2. Außentemperatur und -luftfeuchtigkeit
3. Innentemperatur und -luftfeuchtigkeit
4. Lichtintensität/Zeit bis Sonnenbrand
5. UV-Index und Expositionsniveau
6. Windgeschwindigkeit und -richtung
7. Luftdruck
8. Regenrate und Regenmenge
9. Sicht oder Luftqualität
10. Bewölkung oder Blitzschlag
11. Multifunktionales Verlaufsdiagramm
12. 10-Tage- oder 24-Stunden-Wettervorhersage

## 4.2 BEDIENTASTEN

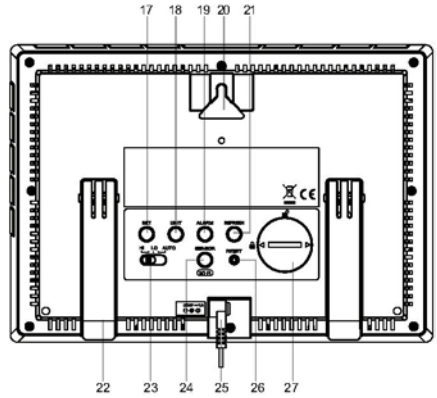
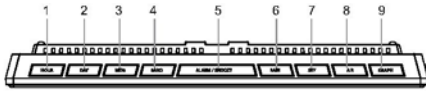



















Nr.	Taste/Name	Beschreibung
1	<b>HOUR</b>	Stündliche Vorhersage anzeigen.
2	<b>DAY</b>	Tagesvorhersage anzeigen.
3	<b>MEM</b>	Zwischen den maximalen und minimalen Wetterdaten des Tages oder seit dem letzten Zurücksetzen wechseln.
4	<b>BARO</b>	Zwischen relativer und absoluter Luftdruckmessung umschalten.
5	<b>ALARM / SNOOZE</b>	Alarmton abstellen.
6	<b>RAIN</b>	Zwischen Sichtweite und Luftqualität wechseln.
7	<b>SKY</b>	Zwischen Regenrate und Regenmenge wechseln
8	<b>AIR</b>	Zwischen Bewölkungsgrad und Blitzschlag wechseln.
9	<b>GRAPH</b>	Zwischen verschiedenen Verlaufsdiagrammen wechseln.
10	<b>Umgebungslicht-Detektor</b>	
11	<b>▲ / MOD</b>	Zwischen der vorhergesagten Höchst- und Tiefsttemperatur oder der vorhergesagten Durchschnittstemperatur und der Regenwahrscheinlichkeit wechseln. Einstellwert erhöhen.
12	<b>▼ / NDX</b>	Zwischen Außentemperatur, gefühlter Temperatur, Hitzeindex, Taupunkt und Windkühle wechseln.
13	<b>SUN</b>	Zwischen Sonnenlichtintensität und Zeit bis Sonnenbrand wechseln.
14	<b>WIND</b>	Zwischen durchschnittlicher Windgeschwindigkeit, Böen und Windstärke auf Beaufort-Skala wechseln.
15	<b>CH</b>	Zwischen Innen- und Kanalmessungen wechseln.
16	<b>Displayanzeigen</b>	
17	<b>SET</b>	Gedrückt halten, um Uhrzeit- und Datumseinstellung aufzurufen.
18	<b>UNIT</b>	Gedrückt halten, um die Einheiteneinstellung aufzurufen.
19	<b>ALARM</b>	Gedrückt halten, um die Alarimeinstellung aufzurufen.
20	<b>Aussparung für Wandmontage</b>	
21	<b>REFRESH</b>	Hochgeladene Daten und Zeitsynchronisation aktualisieren.
22	<b>Ständer</b>	
23	<b>Hintergrundbeleuchtung</b>	Modus für Hintergrundbeleuchtung auswählen (HI = hoch / LO = niedrig / Auto = automatisch).

24	<b>SENSOR / WI-FI</b>	Sensorsynchronisation (Pairing) starten. 6 s gedrückt halten, um in den AP-Modus zu gelangen und umgekehrt.
25	<b>Netzanschluss</b>	
26	<b>RESET</b>	Basisstation zurücksetzen. 6 s gedrückt halten, um Basisstation auf Werkseinstellungen zurückzusetzen.
27	<b>Batteriefach/-abdeckung</b>	

### 4.3 FUNKTIONEN DER BASISSTATION

#### 4.3.1 WETTERSYMBOLE



Je nach Wettervorhersage werden bis zu 19 verschiedene Wettersymbole angezeigt:

				
Sonnig	Klar*	Teilweise bewölkt	Teilweise bewölkt*	Bewölkt / Neblig
				
Bedeckt	Windig	Leichter Regen	Starker Regen	Teilweise bewölkt mit leichtem Regen
				
Teilweise bewölkt mit leichtem Regen (Nacht)	Teilweise bewölkt mit starkem Regen	Teilweise bewölkt mit starkem Regen*	Gewitter	Gewitterschauer
				
Regen/Stürmisch	Schnee	Schneeregen	Starker Schneeregen	* Wenn die Vorhersage in die Nachtstunden fällt.

#### 4.3.2 MEHRTÄGIGE WETTERVORHERSAGE FÜR JETZT UND DIE NÄCHSTEN 10 TAGE

Basierend auf dem Längen- und Breitengrad des Geräts in Ihrem ProWeatherLive-Konto (siehe PWL-Einrichtung) zeigt die Basisstation die Wettervorhersage für den jeweiligen Tag und die nächsten 10 Tage an.

Um zwischen den kommenden 5 Tagen und den folgenden 5 Tagen zu wechseln, halten Sie die **DAY**-Taste gedrückt

<b>DAY</b> -Taste drücken	
<b>DAY</b> -Taste gedrückt halten	

#### Mehrtägige Vorhersage

### 4.3.3 VORHERSAGE DER HÖCHST-/TIEFSTTEMPERATUREN

Standardmäßig zeigt die Basisstation die Höchst- (HI) und Tiefsttemperatur (LO) des aktuellen Tages an. Um die Höchst- und Tiefsttemperaturen des aktuellen Tages bis zu den nächsten 10 Tagen anzuzeigen, drücken Sie einfach die **DAY**-Taste, siehe unten.

<p><b>DAY</b>-Taste drücken, um Wert des Folgetages anzuzeigen</p>	
<p>Erneut drücken, um Wert des nächsten Tages anzuzeigen</p>	
<p>:</p>	<p>:</p>
<p>Erneut drücken, um Wert des nächsten Tages anzuzeigen</p>	
<p>Erneut drücken, um Wert des nächsten Tages anzuzeigen</p>	

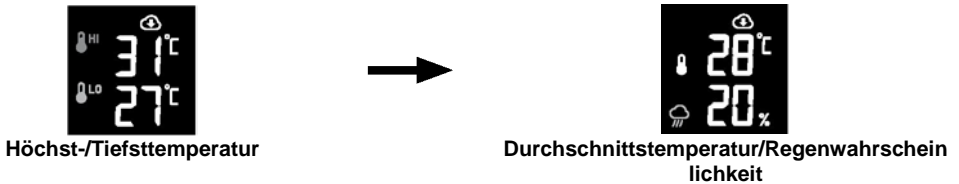

### 4.3.4 DURCHSCHNITTSTEMPERATUR MIT REGENWAHRSCHEINLICHKEIT FÜR HEUTE UND DIE NÄCHSTEN 10 TAGE

Durch Drücken der **▲ / MOD**-Taste kann zwischen den Modi Höchst-/Tiefsttemperatur und Durchschnittstemperatur sowie Regenwahrscheinlichkeit gewechselt werden.





Um die Durchschnittstemperatur und die Regenwahrscheinlichkeit vom aktuellen Tag bis zu den nächsten 10 Tagen anzuzeigen, drücken Sie einfach die **DAY**-Taste.

<p><b>DAY</b>-Taste drücken, um Wert des Folgetages anzuzeigen</p>	
<p>Erneut drücken, um Wert des nächsten Tages anzuzeigen</p>	
<p>:</p>	<p>:</p>

Erneut drücken, um Wert des nächsten Tages anzuzeigen	
Erneut drücken, um Wert des nächsten Tages anzuzeigen	

#### 4.3.5 WETTERVORHERSAGE FÜR AKTUELLE UHRZEIT UND DIE NÄCHSTEN 23 STUNDEN

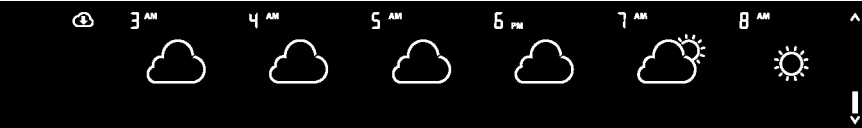

Die Basisstation zeigt auch die Wettervorhersage für die aktuelle Uhrzeit und die nächsten 23 Stunden an. Drücken Sie die **HOUR**-Taste, um zur 24-Stunden-Vorhersage zu wechseln. Um die Wettervorhersage für die nächsten 24 Stunden im 6-Stunden-Intervall anzuzeigen, halten Sie einfach die **HOUR**-Taste gedrückt.

<b>HOUR</b> -Taste gedrückt halten	
<b>HOUR</b> -Taste gedrückt halten	
<b>HOUR</b> -Taste gedrückt halten	
<b>HOUR</b> -Taste gedrückt halten	

Stündliche Vorhersage

#### 4.3.6 DURCHSCHNITTSTEMPERATUR UND REGENWAHRSCHEINLICHKEIT FÜR AKTUELLE UHRZEIT UND DIE NÄCHSTEN 23 STUNDEN

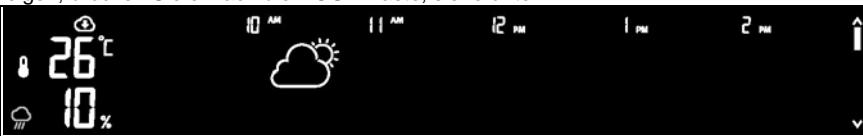
Die Basisstation zeigt standardmäßig die Durchschnittstemperatur und die Regenwahrscheinlichkeit der aktuellen Uhrzeit an. Um die Durchschnittstemperatur und die Regenwahrscheinlichkeit für die nächsten 23 Stunden anzuzeigen, drücken Sie einfach die **HOUR**-Taste, siehe unten.

<b>HOUR</b> -Taste drücken, um Wert der Folgestunde anzuzeigen	
<b>HOUR</b> -Taste drücken, um Wert der Folgestunde anzuzeigen	
:	:



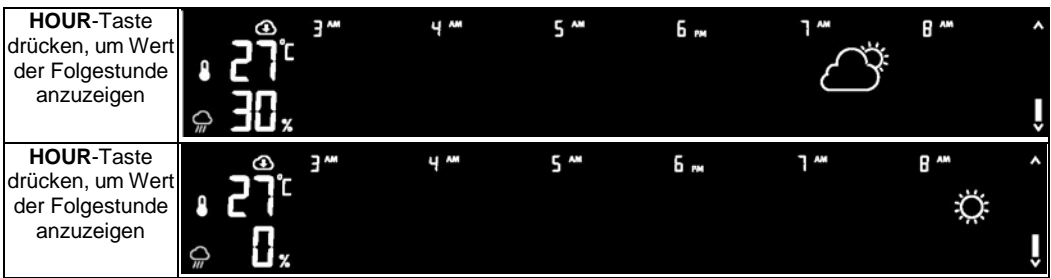

### HINWEIS:

- Dies ist ein Online-Wettervorhersagedienst. Achten Sie darauf, dass die Basisstation mit ProWeatherLive verbunden ist. Für die Einrichtung von WLAN und PWL siehe Kapitel 5 und 6.
- Geben Sie auf der ProWeatherLive-Seite „Edit devices“ den korrekten Standort für Ihr Gerät ein.
- Wenn die Aktualisierung normal verläuft, erscheint das Symbol . Der Wert wird einmal stündlich aktualisiert.
- Wenn die WLAN-Verbindung für mehr als 3 Stunden instabil bzw. unterbrochen ist, werden Wettervorhersage sowie Angaben zu Bewölkung und Sicht nicht angezeigt und das Symbol wird ausgeblendet.

### 4.3.7 LUFTDRUCK

Der atmosphärische Druck ist der Druck an einem beliebigen Ort der Erde, der durch das Gewicht der darüber befindlichen Luftsäule verursacht wird. Ein atmosphärischer Druck bezieht sich auf den durchschnittlichen Druck und nimmt mit zunehmender Höhe ab. Meteorologen verwenden Barometer zur Messung des atmosphärischen Drucks. Da der absolute atmosphärische Druck mit der Höhe abnimmt, korrigieren die Meteorologen den Druck relativ zu den Bedingungen auf Meereshöhe. So kann für den absoluten Druck (ABS) in 300 m Höhe 1000 hPa angezeigt werden, für den relativen Druck (REL) dagegen 1013 hPa.

Um den genauen REL-Druck für Ihren Standort zu erhalten, konsultieren Sie eine offizielle Wetterwarte in Ihrer Nähe oder besuchen Sie eine Wetter-Website im Internet, um die Barometerwerte in Echtzeit zu erhalten. Passen Sie dann den relativen Druck in der Kalibrierung (Kapitel 5.6) der Konfigurations-App an.

1. Relativ- und Absolut-Anzeige
2. Luftdruck



#### 4.3.7.1 ABSOLUTER ODER RELATIVER LUFTDRUCK

Drücken Sie im normalen Modus die **BARO**-Taste, um zwischen ABSOLUTEM und RELATIVEM Luftdruck zu wechseln.

### 4.3.8 AUSSENTEMPERATUR UND -LUFTFEUCHTIGKEIT

1. Temperatur-Index-Anzeige
2. Anzeige einer niedrigen Batterieladestands im Außensensor
3. Empfangsstärke des Außensensorsignals
4. Außentemperatur
5. Außentemperaturtrend
6. Außenluftfeuchtigkeit
7. Außenluftfeuchtigkeitstrend



### 4.3.9 AUSSENTEMPERATUR-INDEX

Drücken Sie im normalen Modus die **▼ / NDX**-Taste, um zwischen den Außenwerten für gefühlte Temperatur (FEELS LIKE), Hitzeindex (HEAT), Windkühle (WIND CHILL) und Taupunkt (DEW) zu wechseln.



#### 4.3.9.1 GEFÜHLTE TEMPERATUR

Die gefühlte Temperatur (FEELS LIKE) zeigt an, wie sich die Außentemperatur anfühlen wird. Es handelt sich um eine Mischberechnung aus Windkühlfaktor (18 °C oder darunter) und dem Hitzeindex (26 °C oder darüber). Bei Temperaturen im Bereich zwischen 18,1 °C und 25,9 °C, wo Wind und Luftfeuchtigkeit die Temperatur weniger stark beeinflussen, zeigt das Gerät die tatsächlich gemessene Außentemperatur als gefühlte Temperatur an.

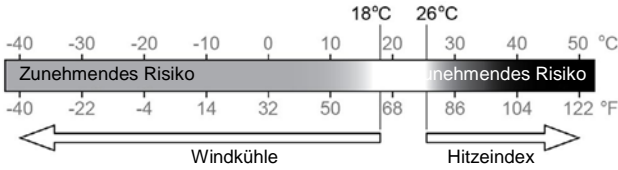

#### 4.3.9.2 HITZEINDEX

Der Hitzeindex wird anhand der Temperatur- und Luftfeuchtigkeitsdaten des drahtlosen 7in1-Multisensors ermittelt, wenn die Temperatur zwischen 26 °C und 50 °C liegt.

Hitzeindex-Bereich	Warnung	Erläuterung
27 °C bis 32 °C (80 °F bis 90 °F)	Vorsicht	Mögliche Hitzeerschöpfung
33 °C bis 40 °C (91 °F bis 105 °F)	Extreme Vorsicht	Mögliche Dehydrierung durch Hitze
41 °C bis 54 °C (106 °F bis 129 °F)	Gefahr	Wahrscheinliche Hitzeerschöpfung
≥ 55 °C (≥ 130 °F)	Extreme Gefahr	Starkes Risiko der Dehydrierung / Hitzschlag

#### 4.3.9.3 WINDKÜHLE

Der Windkühlfaktor ist eine Kombination aus den Temperatur- und Windgeschwindigkeitsdaten des drahtlosen 7in1-Multisensors. Der Windkühlfaktor ist bei Windwerten, bei denen die angewandte Formel gültig ist, immer niedriger als die Lufttemperatur (eine tatsächliche Lufttemperatur von mehr als 10 °C bei einer Windgeschwindigkeit von weniger als 9 km/h kann zu einem falsch angezeigten Windkühlfaktor führen).

#### 4.3.9.4 TAUPUNKT

- Der Taupunkt ist die Temperatur, unterhalb der der Wasserdampf in der Luft bei konstantem Luftdruck mit der gleichen Geschwindigkeit, mit der er verdunstet, zu flüssigem Wasser kondensiert. Das kondensierte Wasser wird als *Tau* bezeichnet, wenn es sich auf einer festen Oberfläche absetzt.
- Die Taupunkttemperatur wird anhand der Temperatur- und Feuchtigkeitsdaten des drahtlosen 7in1-Multisensors ermittelt.

#### 4.3.10 INNEN-/KANALTEMPERATUR UND -LUFTFEUCHTIGKEIT

In diesem Bereich können die Messwerte und der Status der Innenraumsensoren sowie der optionalen Thermo/Hygrometer und der Wassersensoren angezeigt werden.

### 4.3.10.1 ÜBERBLICK

1. Kanalnummer
2. Anzeige einer niedrigen Batterieladestands des Kanalsensors
3. Empfangsstärkenanzeige des Sensorsignals
4. Temperaturtrend des Innenraum-/Kanalsensors
5. Status des Wassersensors (für optionale Sensoren)
6. Symbol für automatische Schleife
7. Temperaturmessung des Innenraum-/Kanalsensors
8. Symbol für schwimmenden Poolsensor
9. Symbol für Bodenfeuchtesensor
10. Feuchtemessung des Innenraum-/Kanalsensors
11. Feuchtigkeitstrend des Innenraum-/Kanalsensors



### 4.3.10.2 INNENTEMPERATUR UND -LUFTFEUCHTIGKEIT

Die Innenraummessung ist der Standardmodus der Basisstation, der die Temperatur- und Luftfeuchtigkeitswerte des Innenraums anzeigt.



### 4.3.10.3 MEHRKANAL- UND SCROLLMODUS FÜR OPTIONALE SENSOREN

Sie können bis zu 7 zusätzliche Thermo-/Hygrometer hinzufügen (optional, siehe **Kapitel 3.2**). Drücken Sie die **CH**-Taste, um zwischen Innenraum und den Kanälen 1 bis 7 zu wechseln.



Für die Auto-Scroll-Funktion halten Sie einfach die **CH**-Taste 3 s lang gedrückt. Das Symbol  erscheint neben CH. Die Basisstation zeigt die Messwerte aller Sensoren abwechselnd für jeweils 3 s an. Dieser Modus zeigt die folgenden Informationen:

- Kanalnummer des aktuellen Sensors
- Temperatur- und Luftfeuchtigkeitswerte dieses Sensors
- Signalstärke dieses Sensors.
- Sensortyp-Symbol (für Wasser-, Pool- oder Bodenfeuchtesensor)

### 4.3.11 WASSERSENSOR (OPTIONALER LECKAGESENSOR)

Sie können bis zu 7 zusätzliche Wassersensoren hinzufügen (optional, siehe **Kapitel 3.2**)

Die Kanalnummer(n) der Wassersensoren, die zur Basisstation hinzugefügt wurden, werden zusammen mit dem Symbol „NO LEAKING“ angezeigt.



Wenn ein Wasseraustritt festgestellt wird, blinkt die Kanalnummer des Sensors, der den Austritt feststellt, zusammen mit dem Symbol „LEAKING“.



### HINWEIS:

Wenn ein niedriger Batterieladestand erkannt wird, blinkt die Kanalnummer des betroffenen Sensors einmal alle 4 s.

### 4.3.12 TRENDPFEILE

Die Trendpfeile zeigen die Änderungstrends bei Temperatur oder Luftfeuchtigkeit in den nächsten Minuten an.



Steigend



Stabil



Fallend

### 4.3.13 WIND

#### 4.3.13.1 WINDGESCHWINDIGKEIT UND -RICHTUNG

1. Alarmanzeige für hohe Windgeschwindigkeit
2. Böenanzeige
3. Windrichtungsanzeige in Echtzeit (16 Punkte)
4. Durchschnittliche Windgeschwindigkeit, Böengeschwindigkeit oder Beaufort-Skala

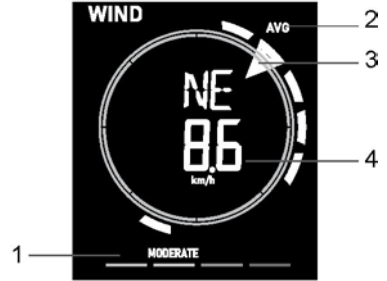

#### 4.3.13.2 WINDGESCHWINDIGKEIT, BÖEN UND BEAUFORT-SKALA ANZEIGEN

Drücken Sie die **WIND**-Taste, um zwischen durchschnittlicher Windgeschwindigkeit, Böen und Beaufort-Skala zu wechseln. Die Windstärke gibt einen schnellen Überblick über die Windverhältnisse und wird durch eine Reihe von Textsymbolen angezeigt

Stufe	LIGHT (LEICHT)	MODERATE (MÄSSIG)	STRONG (STARK)	STORM (STURM)
Geschwindigkeit	2–8 mph 3–13 km/h	9–25 mph 14–41 km/h	26–54 mph 42–87 km/h	≥ 55 mph ≥ 88 km/h

#### HINWEIS:

- Die Windgeschwindigkeit berechnet sich aus der durchschnittlichen Windgeschwindigkeit im Aktualisierungszeitraum von 12 s.
- Die Böenanzeige gibt die Spitzenwindgeschwindigkeit im Aktualisierungszeitraum von 12 s an.

#### 4.3.13.3 BEAUFORT-SKALA

Die Beaufort-Skala ist eine internationale Skala für Windgeschwindigkeiten, die von 0 (Windstille) bis 12 (Orkan) reicht.

Beaufort-Nummer	Beschreibung	Windgeschwindigkeit	Bedingungen an Land
0	Windstill	< 1 km/h	Ruhig. Rauch steigt senkrecht auf.
		< 1 mph	
		< 1 Knoten	
		< 0,3 m/s	
1	Leichter Zug	1,1–5 km/h	Rauchablenkung zeigt Windrichtung an. Blätter und Windfahnen unbewegt.
		1–3 mph	
		1–3 Knoten	
		0,3–1,5 m/s	
2	Leichte Brise	6–11 km/h	Wind auf der Haut spürbar. Blätter rascheln. Windfahnen beginnen sich zu bewegen.
		4–7 mph	
		4–6 Knoten	
		1,6–3,3 m/s	
3	Schwache Brise	12–19 km/h	Blätter und dünne Zweige bewegen sich, leichte Wimpel gestreckt.
		8–12 mph	
		7–10 Knoten	
		3,4–5,4 m/s	
4	Mäßige Brise	20–28 km/h	Staub und loses Papier fliegt. Kleine Äste beginnen sich zu bewegen.
		13–17 mph	
		11–16 Knoten	
		5,5–7,9 m/s	
5	Frische Brise	29–38 km/h	Größere Zweige bewegen sich. Kleine, belaubte Bäume beginnen sich zu wiegen.
		18–24 mph	
		17–21 Knoten	
		8,0–10,7 m/s	

6	Starker Wind	39–49 km/h	Starke Äste bewegen sich. Pfeifen an Drahtseilen. Nutzen von Regenschirmen wird schwierig. Leere Kunststoffbehälter kippen um.
		25–30 mph	
		22–27 Knoten	
		10,8–13,8 m/s	
7	Steifer Wind	50–61 km/h	Bäume bewegen sich. Widerstand beim Gehen gegen den Wind.
		31–38 mph	
		28–33 Knoten	
		13,9–17,1 m/s	
8	Stürmischer Wind	62–74 km/h	Zweige brechen von Bäumen. Autos geraten ins Schleudern. Beim Gehen erhebliche Behinderungen.
		39–46 mph	
		34–40 Knoten	
		17,2–20,7 m/s	
9	Sturm	75–88 km/h	Äste brechen von Bäumen ab, einige kleine Bäume stürzen um. Baustellenschilder/temporäre Schilder und Barrikaden werden umgeworfen.
		47–54 mph	
		41–47 Knoten	
		20,8–24,4 m/s	
10	Schwerer Sturm	89–102 km/h	Entwurzelte Bäume, größere Schäden an Häusern.
		55–63 mph	
		48–55 Knoten	
		24,5–28,4 m/s	
11	Orkanartiger Sturm	103–117 km/h	Großflächige Vegetations- und Gebäudeschäden.
		64–73 mph	
		56–63 Knoten	
		28,5–32,6 m/s	
12	Orkan	≥ 118 km/h	Schwere, weit verbreitete Schäden an Vegetation und an Gebäuden. Trümmer und ungesicherte Gegenstände werden herumgeschleudert.
		≥ 74 mph	
		≥ 64 Knoten	
		≥ 32,7 m/s	

#### 4.3.14 REGEN

Der Abschnitt **RAIN** zeigt die Regenmenge oder -rate an.

1. Zeitraum für Regenmenge/-rate
2. Regenmenge oder -rate
3. Regenraten-Stufe



##### 4.3.14.1 REGENANZEIGE-MODI

Drücken Sie die **RAIN**-Taste, um zwischen Folgendem umzuschalten:

- **DAY** (Tag) – die gesamte Regenmenge ab Mitternacht (Standard)
- **WEEK** (Woche) – die gesamte Regenmenge der aktuellen Woche
- **MONTH** (Monat) – die gesamte Regenmenge des aktuellen Kalendermonats
- **TOTAL** (gesamt) – die gesamte Regenmenge seit dem letzten Zurücksetzen
- **RATE** (Rate) – aktuelle Regenrate (basierend auf Regendaten der letzten 10 min)
- **HOURL** (Stunde) – die gesamte Regenmenge der letzten Stunde

##### 4.3.14.2 REGENRATEN-STUFEN

Stufe	1	2	3	4
<b>Beschreibung</b>	Leichter Regen	Mäßiger Regen	Starker Regen	Sehr starker Regen
<b>Bereich (mm/h)</b>	0,1–2,5	2,51–10,0	10,1–50,0	> 50,0

##### 4.3.14.3 GESAMTREGENMENGE ZURÜCKSETZEN

Halten Sie im normalen Modus die **RAIN**-Taste 2 s lang gedrückt, um alle Regenmengen-Daten zurückzusetzen.

## HINWEIS:

Während der Montage des 7in1-Multisensors können fehlerhafte Messwerte auftreten. Sobald die Montage abgeschlossen ist und das Gerät ordnungsgemäß funktioniert, sollten alle Daten gelöscht und mit den Messungen neu begonnen werden.



### 4.3.15 UV-INDEX UND EXPOSITIONSNIVEAU

Im Abschnitt **UVI** werden folgende Informationen angezeigt:

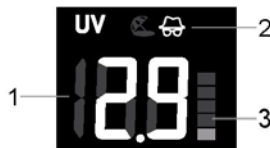
1. UV-Index
2. Empfohlener Schutz
3. UV-Expositionsniveau



#### 4.3.15.1 EXPOSITION IN BEZUG AUF UV-INDEX

Expositionsniveau	Niedrig		Mäßig			Hoch		Sehr hoch			Extrem	
UV-Index	1	2	3	4	5	6	7	8	9	10	11	12–16
Zeit bis Sonnenbrand	k. A.		45 min			30 min		15 min			10 min	
Empfohlener Schutz	k. A.		Mäßiges oder hohes UV-Niveau! Tragen Sie nach Möglichkeit eine Sonnenbrille, einen breitkrempigen Hut und langärmelige Kleidung.					Sehr hohes oder extremes UV-Niveau! Tragen Sie nach Möglichkeit eine Sonnenbrille, einen breitkrempigen Hut und langärmelige Kleidung. Halten Sie sich im Freien im Schatten auf.				

## HINWEIS:

- Die Angabe „Zeit bis Sonnenbrand“ beruht auf einem durchschnittlichen Hauttyp und dient lediglich als Anhaltspunkt für die UV-Stärke. Allgemein gilt: Je dunkler die Haut, desto länger oder stärker muss die Strahlungsexposition sein, um die Haut zu schädigen.
- Die Lichtstärkefunktion dient der Erkennung von Sonnenlicht.

### 4.3.16 LICHTSTÄRKE



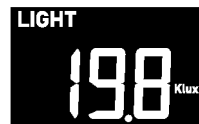

Der Abschnitt **LIGHT** zeigt die Stärke des Sonnenlichts an.



### 4.3.17 LUFTQUALITÄT

Im Abschnitt **AIR** wird die Sichtweite entsprechend dem in PWL eingegebenen Gerätestandort angezeigt. Wenn Sie über optionale PM2.5/10-, HCHO/VOC-, CO<sub>2</sub>- und/oder CO-Sensoren verfügen, können Sie die entsprechenden Daten ebenfalls in diesem Abschnitt anzeigen lassen. Drücken Sie hierzu die **AIR**-Taste. Die Messwerte werden in der folgenden Reihenfolge angezeigt: Sichtweite → HCHO → VOC → PM2.5/10 → CO<sub>2</sub> → CO.

Schritt	Modus	Anzeige
<b>AIR</b>	<b>Sichtweite</b> Die Sichtweite in der Luft wird in Kilometern bzw. Meilen angegeben und bezieht sich im Allgemeinen auf die Entfernung, in der ein Objekt oder ein Licht deutlich wahrgenommen werden kann. Sie hängt von der Transparenz der umgebenden Luft ab.  Wenn die WLAN-Verbindung für mehr als 3 Stunden instabil ist, wird die Sichtweite nicht angezeigt und das Symbol verschwindet.	

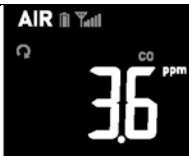
<b>AIR</b>	<b>HCHO (Formaldehyd)</b> Bei gekoppeltem optionalen HCHO/VOC-Sensor. Die Basisstation kann den HCHO-Wert anzeigen.	
<b>AIR</b>	<b>VOC (flüchtige organische Verbindungen)</b> Bei gekoppeltem optionalen HCHO/VOC-Sensor. Die Basisstation kann die VOC-Stufen 1 bis 5 anzeigen.	
<b>AIR</b>	<b>PM2.5/10 (Feinstaub)</b> Bei gekoppeltem optionalen PM2.5/10-Sensor. Die Basisstation kann Feinstaub (PM2.5/10) oder den entsprechenden Luftqualitätsindex (AQI) anzeigen.  Der PM2.5/10-Sensor zeigt standardmäßig PM2.5 an. Drücken Sie die <b>UNIT</b> -Taste, um die Messwerte in der folgenden Reihenfolge anzuzeigen: PM2.5 → PM10 → PM2.5 AQI → PM10 AQI.	
<b>AIR</b>	<b>CO<sub>2</sub></b> Bei gekoppeltem optionalen CO <sub>2</sub> -Sensor. Die Basisstation kann den CO <sub>2</sub> -Wert anzeigen.	
<b>AIR</b>	<b>CO</b> Bei gekoppeltem optionalen CO-Sensor. Die Basisstation kann den CO-Wert anzeigen.	

#### 4.3.17.1 AUTOMATISCHE ANZEIGESCHLEIFE FÜR LUFTQUALITÄT AKTIVIEREN

Um die automatische Anzeigeschleife in diesem Abschnitt zu aktivieren, halten Sie die **AIR**-Taste 2 s lang gedrückt. Das Symbol  erscheint und die Messwerte der verbundenen Sensoren werden im Abstand von 4 s abwechselnd angezeigt.

#### HINWEIS:

- PM2.5/10-, HCHO/VOC-, CO<sub>2</sub>- und CO-Sensor sind optionale Sensoren, die nicht im Lieferumfang enthalten sind.

#### 4.3.18 HIMMEL

Der Abschnitt **SKY** zeigt an, zu wie viel Prozentsatz der Himmel von Wolken bedeckt ist, abhängig von dem in PWL eingegebenen Gerätestandort. Wenn Sie über einen optionalen Blitzsensor verfügen, können Sie auch die zum jeweiligen Zeitpunkt erkannten Blitze anzeigen lassen.

##### 4.3.18.1 BEWÖLKUNG

Die Bewölkung (CLOUD COVER) ist ein wichtiger Faktor für das Verständnis und die Vorhersage des Wetters. Die Bewölkung beeinflusst nicht nur Sonnenstunden und Regenvorhersage, sondern wirkt sich auch auf die Temperatur in einer Region aus.

Wenn die WLAN-Verbindung für mehr als 3 Stunden instabil ist, wird die Bewölkung nicht angezeigt und das Symbol  erlischt.



### 4.3.18.2 BLITZERKENNUNG (OPTIONALER SENSOR)

Der Blitzsensor ist ein optionaler Sensor, der separat erworben und mit der Basisstation gekoppelt werden kann. Mit diesem Sensor können Blitzdaten in Echtzeit auf dem Display angezeigt werden (LIGHTNING).

Wenn ein Blitzschlag erkannt wird, blinkt das rote Licht am Sensor.

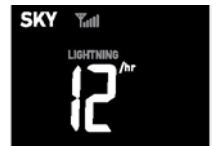

Blitzschläge in der letzten Stunde

Drücken Sie an der Basisstation die **SKY**-Taste, um die folgenden Blitzdaten anzuzeigen

- Zeitspanne seit dem letzten Blitzschlag und geschätzte Blitzentfernung
- Anzahl der Blitze pro Stunde
- Zurück zu Bewölkung

### 4.3.18.3 AUTOMATISCHE ANZEIGESCHLEIFE FÜR HIMMELSBEDINGUNGEN AKTIVIEREN

Um die automatische Anzeigeschleife in diesem Abschnitt zu aktivieren, halten Sie die **SKY**-Taste 2 s lang gedrückt. Das Symbol erscheint und Bewölkung, Blitzschläge pro Stunde und Zeitspanne seit dem letzten Blitzschlag/Entfernung werden angezeigt.



Zeitspanne seit dem letzten Blitzschlag und geschätzte Blitzentfernung

### HINWEIS:

Der Blitzsensor ist ein optionaler Sensor, der nicht im Lieferumfang enthalten ist.

### 4.3.19 VERLAUFSDIAGRAMM

Drücken Sie im normalen Modus die **GRAPH**-Taste, um das Verlaufsdigramm in der folgenden Reihenfolge anzuzeigen:

Schritt	Modus	Diagramm
GRAPH	Diagramm des Luftdrucks der letzten 24 Stunden.	
GRAPH	Diagramm der Regenmenge der letzten 12 Tage.	
GRAPH	Diagramm der Innentemperatur der letzten 24 Stunden.	
GRAPH	Diagramm der Außentemperatur der letzten 24 Stunden.	
GRAPH	Diagramm der Innenluftfeuchtigkeit der letzten 24 Stunden.	
GRAPH	Diagramm der Außenluftfeuchtigkeit der letzten 24 Stunden.	



### 4.3.20 MAX/MIN-WERTE ANZEIGEN

Die Basisstation kann MAX/MIN-Werte sowohl für einzelne Tage als auch seit dem letzten Zurücksetzen vorhalten. Drücken Sie im normalen Modus die **MEM**-Taste, um die Messwerte auf dem Display in der folgenden Reihenfolge anzuzeigen: Tages-MAX-Wert → Tages-MIN-Wert → MAX-Wert seit letztem Zurücksetzen → MIN-Wert seit letztem Zurücksetzen.

















			
Tages-MAX-Wert	Tages-MIN-Wert	MAX-Wert seit letztem Zurücksetzen	MIN-Wert seit letztem Zurücksetzen

### 4.3.20.1 MAX/MIN-WERTE ZURÜCKSETZEN



Halten Sie im MAX/MIN-Modus die **MEM**-Taste 2 s lang gedrückt, um alle aufgezeichneten Daten zu löschen.

### 4.3.21 MONDPHASEN

Die Mondphasenanzeige ist abhängig von Uhrzeit und Datum, die in der Basisstation eingestellt sind. Die folgende Tabelle zeigt die Mondphasensymbole für die Nord- und die Südhalbkugel. Bitte lesen Sie in **Kapitel 4.5.1** nach, wie Sie die Hemispähreneinstellungen für die Südhalbkugel vornehmen.

Nordhalbkugel	Mondphase	Südhalbkugel
	Neumond	
	Zunehmender Sichelmond	
	Erstes Viertel	
	Zunehmender Mond	
	Vollmond	
	Abnehmender Mond	
	Letztes Viertel	
	Abnehmender Sichelmond	

### 4.3.22 SONNENAUFGANG/-UNTERGANG SOWIE MONDAUFGANG/-UNTERGANG







Zeit des Sonnenaufgangs/-untergangs	Zeit des Mondaufgangs/-untergangs
	

Die Basisstation zeigt den Sonnenaufgang/Sonnenuntergang und den Mondaufgang/Monduntergang an Ihrem Standort in der oberen rechten Ecke des Displays an. Die Angaben sind abhängig von der Zeitzone sowie dem Breitengrad und dem Längengrad Ihres Geräts, die Sie in ProWeatherLive eingestellt haben. Im normalen Modus können Sie die **SET**-Taste drücken, um zwischen Sonnenaufgang/Sonnenuntergang mit Datum und Mondaufgang/Monduntergang mit Jahresanzeige zu wechseln.

#### 4.4 VERBINDUNGSSTATUS

##### 4.4.1 SIGNALEMPFANG DES DRAHTLOSEN SENSORS

1. Die Signalstärke des drahtlosen Sensors an der Basisstation wird wie folgt angezeigt:

	Kein Signal	Schwaches Signal	Gutes Signal
Drahtloser 7in1-Multisensor			
Thermo-/Hygrometer-Kanal oder anderer optionaler Sensor			

2. Wenn das Signal unterbrochen und innerhalb von 15 min nicht wiederhergestellt wird, verschwindet das Signalsymbol. Anstelle der Sensormesswerte wird „Er“ (Fehler) angezeigt, bis die Basisstation das Signal des Sensors bzw. der Sensoren wieder empfängt.

##### 4.4.2 ZEITSYNCHRONISATION

Nach dem Verbinden der Basisstation mit PWL kann die Uhrzeit von PWL abgerufen werden. Die Anzeige richtet sich dabei nach der in PWL gewählten Zeitzone.

Auf dem Display erscheint das Symbol **SYNC**.



Die Uhrzeit wird automatisch stündlich synchronisiert. Sie können auch die **REFRESH**-Taste drücken, um die Internet-Zeit innerhalb von 1 min manuell abzurufen.

##### 4.4.3 WLAN-VERBINDUNGSSTATUS

Das WLAN-Symbol auf dem Display der Basisstation zeigt den Verbindungsstatus der Basisstation mit dem WLAN-Router an.



Stabil: Die Basisstation ist mit dem WLAN-Router verbunden.



Blinkt: Die Basisstation versucht, eine Verbindung zum WLAN-Router herzustellen.

#### 4.5 WEITERE EINSTELLUNGEN

##### 4.5.1 ZEIT, DATUM UND ANDERE EINSTELLUNGEN

Halten Sie die **SET**-Taste 2 s lang gedrückt, um in den Einstellungsmodus zu gelangen. Drücken Sie die **▲ / MOD**-Taste oder die **▼ / NDX**-Taste, um den jeweiligen Wert einzustellen. Drücken Sie dann die **SET**-Taste, um mit dem nächsten Schritt der Einstellung fortzufahren. Bitte beachten Sie die folgenden Einstellungsverfahren.

Schritt	Modus	Einstellung
SET +2s	Zeitsynchronisation EIN/AUS	Drücken Sie die <b>▲ / MOD</b> -Taste oder die <b>▼ / NDX</b> -Taste, um die Zeitsynchronisation zu aktivieren oder zu deaktivieren. Wenn Sie die Uhrzeit manuell einstellen möchten, sollten Sie die Zeitsynchronisation ausschalten.
SET	Stunde	Drücken Sie die <b>▲ / MOD</b> -Taste oder die <b>▼ / NDX</b> -Taste, um die Stunde einzustellen.
SET	Minute	Drücken Sie die <b>▲ / MOD</b> -Taste oder die <b>▼ / NDX</b> -Taste, um die Minute einzustellen.
SET	12/24-Stunden-Format	Drücken Sie die <b>▲ / MOD</b> -Taste oder die <b>▼ / NDX</b> -Taste, um das 12- oder 24-Stunden-Format einzustellen.
SET	Jahr	Drücken Sie die <b>▲ / MOD</b> -Taste oder die <b>▼ / NDX</b> -Taste, um das Jahr einzustellen.
SET	Monat	Drücken Sie die <b>▲ / MOD</b> -Taste oder die <b>▼ / NDX</b> -Taste, um den Monat einzustellen.
SET	Tag	Drücken Sie die <b>▲ / MOD</b> -Taste oder die <b>▼ / NDX</b> -Taste, um den Tag einzustellen.
SET	MD/DM-Anzeigeformat	Drücken Sie die <b>▲ / MOD</b> -Taste oder die <b>▼ / NDX</b> -Taste, um das Anzeigeformat „Monat/Tag“ (MD) oder „Tag/Monat“ (DM) einzustellen.
SET	Sonne/Mond	Drücken Sie die <b>▲ / MOD</b> -Taste oder die <b>▼ / NDX</b> -Taste, um Sonnenaufgang/Sonnenuntergang oder Mondaufgang/Monduntergang einzustellen.
SET	Hemisphäre	Drücken Sie die <b>▲ / MOD</b> -Taste oder die <b>▼ / NDX</b> -Taste, um für die Mondphasenanzeige und die Ausrichtung des drahtlosen Multisensors zwischen Nord- und Südhalbkugel zu wechseln.

<b>SET</b>	Anzeigesprache für Wochentage	Drücken Sie die ▲ / MOD-Taste oder die ▼ / NDX-Taste, um die Anzeigesprache für den Wochentag einzustellen.
<b>SET</b>	Einstellungsmodus beenden	

 **HINWEIS:**

- Während der Einstellung können Sie in den normalen Modus zurückkehren, indem Sie die **SET**-Taste 2 s lang gedrückt halten.
- Halten Sie während der Einstellung die ▲ / MOD-Taste oder die ▼ / NDX-Taste gedrückt, um den Wert schnell einzustellen.

#### 4.5.2 MASSEINHEITEN

Halten Sie die **UNIT**-Taste 2 s lang gedrückt, um in den Einstellungsmodus zu gelangen. Drücken Sie die ▲ / MOD-Taste oder die ▼ / NDX-Taste, um die Einstellung vorzunehmen. Drücken Sie dann wieder die **UNIT**-Taste, um mit dem nächsten Schritt der Einstellung fortzufahren. Bitte beachten Sie die folgenden Einstellungsverfahren.

Schritt	Modus	Einstellung
<b>UNIT</b> +2s	Temperatur	Drücken Sie die ▲ / MOD-Taste oder die ▼ / NDX-Taste, um °C oder °F einzustellen.
<b>UNIT</b>	Lichtstärke	Drücken Sie die ▲ / MOD-Taste oder die ▼ / NDX-Taste, um klx, kfc oder W/m <sup>2</sup> einzustellen.
<b>UNIT</b>	Windgeschwindigkeit	Drücken Sie die ▲ / MOD-Taste oder die ▼ / NDX-Taste, um m/s, km/h, Knoten (knots) oder mph einzustellen.
<b>UNIT</b>	Luftdruck	Drücken Sie die ▲ / MOD-Taste oder die ▼ / NDX-Taste, um hPa, mmHg oder inHg einzustellen.
<b>UNIT</b>	Regen	Drücken Sie die ▲ / MOD-Taste oder die ▼ / NDX-Taste, um mm oder in einzustellen.
<b>UNIT</b>	Entfernung	Drücken Sie die ▲ / MOD-Taste oder die ▼ / NDX-Taste, um km oder Meilen (miles) einzustellen.
<b>UNIT</b>	HCHO	Drücken Sie die ▲ / MOD-Taste oder die ▼ / NDX-Taste, um ppb oder mg/m <sup>3</sup> einzustellen.
<b>UNIT</b>	CO <sub>2</sub>	Drücken Sie die ▲ / MOD-Taste oder die ▼ / NDX-Taste, um ppm oder mg/m <sup>3</sup> einzustellen.
<b>UNIT</b>	CO	Drücken Sie die ▲ / MOD-Taste oder die ▼ / NDX-Taste, um ppm oder mg/m <sup>3</sup> einzustellen.
<b>UNIT</b>	Einstellungsmodus beenden	

 **HINWEIS:**

- Während der Einstellung können Sie in den normalen Modus zurückkehren, indem Sie die **SET**-Taste 2 s lang gedrückt halten.
- Die PM2.5/10-, HCHO/VOC-, CO<sub>2</sub>- und CO-Sensoren sind optional und nicht im Lieferumfang enthalten.

#### 4.5.3 ALARMZEIT UND EISALARM EINSTELLEN

Halten Sie im normalen Zeitmodus die **ALARM**-Taste 2 s lang gedrückt, um in den Alarm-Einstellungsmodus zu gelangen.



Drücken Sie dann die **ALARM**-Taste, um mit dem nächsten Schritt der Einstellung fortzufahren. Bitte beachten Sie die folgenden Einstellungsverfahren.

Schritt	Modus	Einstellung
<b>ALARM</b> +2s	Alarmzeit	Drücken Sie die ▲ / MOD-Taste oder die ▼ / NDX-Taste, um die Alarmzeit einzustellen. Drücken Sie die <b>ALARM</b> -Taste, um den Alarm ein- oder auszuschalten. Drücken Sie die <b>ALARM</b> -Taste, um den Eisalarm ein- oder auszuschalten.
<b>ALARM</b>	Einstellungsmodus beenden	

 **HINWEIS:**

- Wenn Sie eine Alarmzeit aktivieren, wird das Symbol  im Zeitabschnitt angezeigt.
- Halten Sie während der Einstellung die ▼ / MOD-Taste oder die ▼ / NDX-Taste gedrückt, um den Wert schnell einzustellen.
- Die Alarmfunktion schaltet sich automatisch ein, wenn Sie die Alarmzeit einstellen.  
Während der Einstellung können Sie in den normalen Modus zurückkehren, indem Sie die **SET**-Taste 2 s lang gedrückt halten.

#### 4.5.3.1 ALARMZEIT/EISALARM ANZEIGEN UND AKTIVIEREN

1. Drücken Sie im normalen Modus die **ALARM**-Taste, um die Alarmzeit 5 s lang anzuzeigen.
2. Wenn die Alarmzeit angezeigt wird, drücken Sie erneut auf die **ALARM**-Taste, um die Alarmfunktion zu aktivieren. Drücken Sie alternativ zweimal die **ALARM**-Taste, um den Alarm mit Eisalarmfunktion zu aktivieren.



#### HINWEIS:

Sobald der Eisalarm aktiviert ist, ertönt der Alarm 30 min früher, wenn die Außentemperatur unter -3 °C liegt.

#### 4.5.3.2 ALARMBETRIEB

Wenn Sie eine Alarmzeit einstellen und die eingestellte Uhrzeit erreicht wird, ertönt der Alarm.

Er kann wie folgt gestoppt werden:

- Automatisches Stoppen nach einer Alarmdauer von 2 min, wenn kein Eingriff erfolgt. Der Alarm startet wieder am nächsten Tag.
- Durch Drücken der **ALARM / SNOOZE**-Taste wird der Schlummermodus aktiviert. Der Alarm startet nach 5 min erneut.
- Durch 2-sekündiges Gedrückthalten der **ALARM / SNOOZE**-Taste wird der Alarm gestoppt. Der Alarm startet wieder am nächsten Tag.



#### HINWEIS:

- Die Schlummerfunktion kann über 24 Stunden immer wieder genutzt werden.
- Während der Schlummerfunktion blinkt das Alarmsymbol .

#### 4.5.4 HINTERGRUNDBELEUCHTUNG

Die Hintergrundbeleuchtung der Basisstation kann mithilfe des **HI / LO / AUTO**-Schiebeschalters auf die passende Helligkeit eingestellt werden.

- Schieben Sie den Schalter in die Stellung **HI** (Hoch), um eine hellere Hintergrundbeleuchtung zu erhalten.
- Schieben Sie den Schalter in die Stellung **LO** (Niedrig), um eine dunklere Hintergrundbeleuchtung zu erhalten.
- Schieben Sie den Schalter in die Stellung **AUTO**, um eine automatische Anpassung der Hintergrundbeleuchtung an die Umgebungshelligkeit zu aktivieren.

## 5. PWL-KONTO ANLEGEN UND WLAN-VERBINDUNG DER BASISSTATION EINRICHTEN

Die Basisstation kann Wetterdaten über den WLAN-Router auf den ProWeatherLive(PWL)-Cloudserver hoch- bzw. von diesem herunterladen. Richten Sie Ihr Gerät wie im Folgenden beschrieben ein.



### HINWEIS:

ProWeatherLive(PWL)-Website und -App können ohne vorherige Ankündigung geändert werden.

### 5.1 PWL-KONTO ANLEGEN UND NEUES GERÄT IN PWL HINZUFÜGEN

1. Klicken Sie auf der Website <https://proweatherlive.net> auf **Create Your Account** und folgen Sie den Anweisungen, um Ihr Konto anzulegen.

2. Melden Sie sich bei ProWeatherLive an und klicken Sie dann im Dropdown-Menü auf **Edit Devices**.

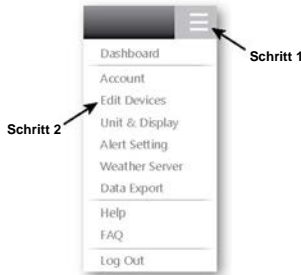

3. Klicken Sie auf der Seite „Edit Devices“ in der oberen rechten Ecke auf **+Add**, um ein neues Gerät hinzuzufügen. Es werden umgehend eine Stations-ID und ein Schlüssel generiert. Notieren Sie sich diese Angaben und klicken Sie dann auf **FINISH**, um den Stations-Tab zu erstellen.

4. Klicken Sie in der oberen rechten Ecke des Stations-Tabs auf **Edit**.

Q View	Updated :	Delete	Edit
Device name :		Time zone : Europe/Berlin ▾	
Device type :		Elevation : - m	
Device MAC : e.g. 00:00:00:00:00:00		Latitude :	
Station ID : PWL235678		Longitude :	
Station key : 112233		Privacy : Nobody ▾	

5. Geben Sie Gerätenamen, Geräte-MAC-Adresse, Höhe, Breitengrad, Längengrad und Ihre Zeitzone im Stations-Tab ein und klicken Sie dann auf **Confirm**, um die Einstellungen zu speichern.

		Cancel	Confirm
Device name : My home station		Time zone : Europe/Berlin ▾	
Device type :		Elevation : 10 m	
Device MAC : AA:11:BB:XX:YY:ZZ		Latitude : 52.5316	
Station ID : PWL235678		Longitude : 13.3817	
Station key : 112233		Privacy : Nobody ▾	

**HINWEIS:**

- Die MAC-Adresse des Geräts befindet sich auf der Rückseite der Basisstation.

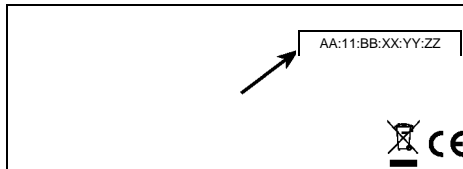

MAC-Adresse des Geräts

- Wettervorhersage und Anzeige der Wetterbedingungen basieren auf den eingegebenen Breiten- und Längengraden, die auch für die Berechnung von Sonnenaufgang/Sonnenuntergang sowie Mondaufgang/Monduntergang verwendet werden. Geben Sie ein negatives Vorzeichen ein, wenn es sich um Breitengrade südlicher Breite bzw. um Längengrade westlicher Länge handelt.

Beispiel:

33.8682 Süd ist -33.8682 und 74.3413 West ist -74.3413.

6. Bitte lesen Sie Kapitel 6 zur WSLink-App, um die Basisstation mit dem WLAN zu verbinden. Geben Sie im Bildschirm „Weather server“, wie in **Kapitel 6.5** gezeigt, die von ProWeatherLive zugewiesene Stations-ID und den Schlüssel ein.

The screenshot shows the 'Weather server' app interface. At the top, there is a back arrow and the title 'Weather server'. Below that is the 'ProWeatherLive' logo. The form contains the following fields:

- Station ID:** A text input field containing 'PWL2345678'.
- Station key:** A text input field containing '\*\*\*\*\*' with a small icon to its right.
- MAC:** A text input field containing 'AA:11:BB:XX:YY:ZZ'.
- Upload:** A toggle switch that is currently turned off.

At the bottom of the screen, there is a 'Save' button. A small note at the bottom reads: '\*You need to first register your device at ProWeatherLive (proweatherlive.net). Then enter the Station ID and key obtained and tap "Save".'

## 6. BASISSTATION MIT WLAN VERBINDEN

### 6.1 WSLINK KONFIGURATIONS-APP HERUNTERLADEN



WSLink

Um die Basisstation mit dem WLAN zu verbinden, müssen Sie die Konfigurations-App „WSLink“ über einen der folgenden Links herunterladen. Scannen Sie hierzu den jeweiligen QR-Code, um im App Store oder bei Google Play nach „WSLink“ zu suchen.



App Store



Google Play

Die WSLink-App wird benötigt, um die Basisstation mit WLAN und Internet zu verbinden, den Wetterserver einzurichten, die Sensorkalibrierung durchzuführen und die Firmware zu aktualisieren.



#### HINWEIS:

- Die WSLink-App dient nur zur Konfiguration. Sie wird nicht dazu verwendet, Ihre Wetterdaten aus der Ferne abzurufen.
- Die WSLink-App unterliegt Änderungen und Aktualisierungen.

### 6.2 BASISSTATION IM AP-MODUS

1. Wenn Sie die Basisstation zum ersten Mal einschalten, blinkt auf dem Display die Anzeige „AP“ und das Symbol . Dies zeigt an, dass sich die Basisstation im AP-Modus (Zugangspunktmodus) befindet und für die WLAN-Einstellungen bereit ist. Um den AP-Modus manuell aufzurufen, können Sie auch die **SENSOR / WI-FI**-Taste 6 s lang gedrückt halten.



AP-Modus der Basisstation

### 6.3 BASISSTATION ZU WSLINK HINZUFÜGEN

Öffnen Sie die WSLink-App und befolgen Sie die nachstehenden Schritte, um Ihre Basisstation zu WSLink hinzuzufügen.

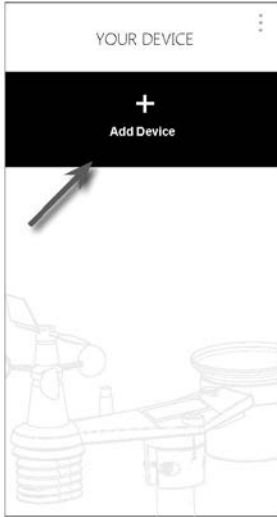

(a) Seite Your Device  
Tippen Sie auf „Add Device“.



(b) Wählen Sie Ihr Gerät aus.

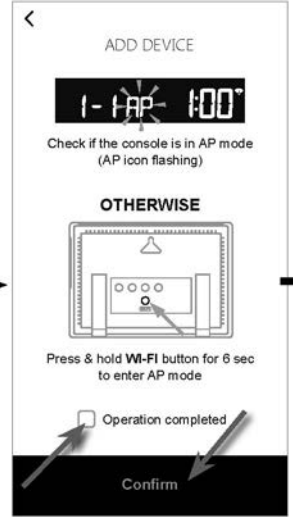

(c) Vergewissern Sie sich, dass sich die Basisstation im AP-Modus befindet. Markieren Sie das Kästchen „Operation completed“ und tippen Sie dann auf „Confirm“, um zur WLAN-Netzwerkseite Ihres Smartphones zu gelangen.



(e) Sobald die Basisstation zu WSLink hinzugefügt wurde, erscheint das Basisstationssymbol in Ihrer Geräteleiste. Tippen Sie das Symbol an, um die Einrichtung fortzusetzen.



(d) Wählen Sie den Namen des WLAN-Netzwerks der Basisstation (der Name beginnt immer mit PWS-), um Ihr Smartphone mit der Basisstation zu verbinden. Gehen Sie dann zurück zur WSLink-App.

**Kapitel 5.4**  
Richten Sie die neue Basisstation mit WSLink ein.

#### HINWEIS:

- Wenn Sie Ihr Smartphone zum ersten Mal mit dem WLAN-Netzwerk der Basisstation verbinden, müssen Sie die Meldung „no internet connection“ (Keine Internetverbindung) bestätigen, wenn Sie dazu aufgefordert werden.
- Wenn Ihr Smartphone keine Verbindung zur Basisstation herstellen kann, schalten Sie bitte die mobilen Daten bzw. das Netzwerk Ihres Smartphones aus und versuchen Sie es erneut.



## 6.4 NEUE BASISSTATION MIT WSLINK EINRICHTEN

Die App führt Sie mit folgenden Schritten durch die Einrichtung.

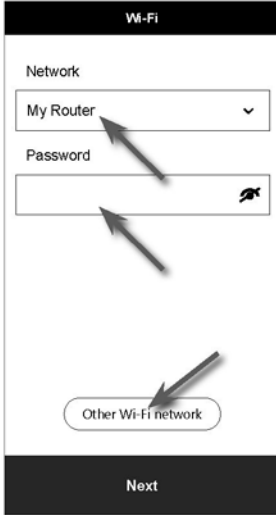

### (e) Seite Wi-Fi

**Network:** Wählen Sie das WLAN-Netzwerk (SSID des Routers) für die Verbindung aus.  
**Password:** Geben Sie das WLAN-Passwort ein.  
**Other Wi-Fi network:** Richten Sie ein verstecktes WLAN-Netzwerk ein.  
**Next:** Gehen Sie zur Seite „Edit Device“.

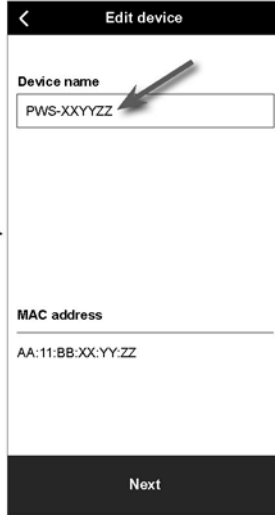

### (f) Seite Edit Device

**Device name:** Geben Sie einen Namen für Ihr Gerät ein.  
**Next:** Gehen Sie zur Seite „Weather server“.

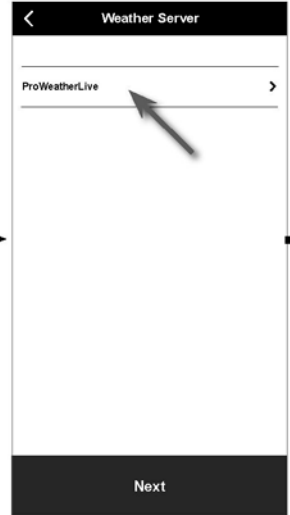

### (g) Seite Weather server

**ProWeatherLive:** Siehe Kapitel 6.5 (c).  
**Next:** Gehen Sie zur Seite „Settings“.

### (j) Ihre Basisstation löschen

Um das Gerät aus der App zu entfernen, wischen Sie das Basisstationssymbol nach links und tippen Sie auf den Mülleimer.



### (i) Seite Your Device

Die Einrichtung ist nun abgeschlossen. Sie können jederzeit auf das Basisstationssymbol tippen und den Anweisungen folgen, um die Basisstationseinstellungen vorzunehmen.



### (h) Seite Settings

Dies ist die Hauptseite der Basisstation. Hier können Sie verschiedene Einstellungsseiten aufrufen, um Ihre Basisstation einzurichten. Sobald Sie die Einrichtung abgeschlossen haben, tippen Sie auf „Confirm & Exit“, um den AP-Modus zu verlassen.

## 6.5 WETTERSERVER EINSTELLEN



(a) Seite **Settings**  
Tippen Sie auf der Einstellungsseite auf „Weather server“.



(b) Wählen Sie den Wetterserver.



(c) Laden Sie Wetterdaten auf ProWeatherLive hoch.

1. Legen Sie auf proweatherlive.net ein Konto und eine Wetterstation gemäß Kapitel 5.1 an.
2. Geben Sie die Stations-ID und den Stationschlüssel ein, die Sie von proweatherlive.net erhalten haben.
3. Aktivieren (oder deaktivieren) Sie den Upload.
4. Tippen Sie auf „Save“.

## 6.6 KALIBRIERUNG



(a) Seite **Settings**  
Tippen Sie auf der Einstellungsseite auf „Calibration“.

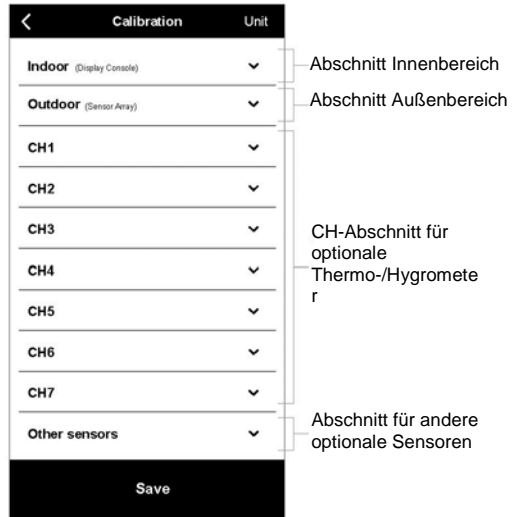

(b) Seite **Calibration**  
1. Tippen Sie auf den Abschnitt, der kalibriert werden soll.  
2. Tippen Sie auf „Unit“, um die Einheit zu ändern, bevor Sie den Kalibrierwert eingeben.  
3. Tippen Sie auf „Save“.

## 6.6.1 KALIBRIERUNGSPARAMETER

Abschnitt	Parameter	Art der Kalibrierung	Standardwert	Einstellbereich	Typische Kalibrierungsquelle
Indoor	Temperatur	Offset	0	±20 °C	Alkohol- oder Quecksilberthermometer
	Luftfeuchtigkeit	Offset	0	±20 %	Schleuderpsychrometer
	Absoluter Druck	Offset	0	±560 hPa (±16,54 inHg oder ±420 mmHg)	Kalibriertes Barometer in Laborqualität
	Relativer Druck	Offset	0		Lokaler Flughafen
Outdoor	Temperatur	Offset	0	±20 °C	Alkohol- oder Quecksilberthermometer
	Luftfeuchtigkeit	Offset	0	±20 %	Schleuderpsychrometer
	Windrichtung	Offset	0	±90°	GPS oder Kompass
	Windgeschwindigkeit	Gain	1	x 0,5–1,5	Kalibrierter Windmesser in Laborqualität
	Regen	Gain	1	x 0,5–1,5	Schauglas-Regenmesser mit Skala
	UVI	Gain	1	x 0,01–10,0	Kalibriertes UV-Messgerät in Laborqualität
	Licht	Gain	1	x 0,01–10,0	Kalibrierter Sonnenstrahlungssensor in Laborqualität
CH1–7 Thermo-/Hygrometer (optional)	Temperatur	Offset	0	±20 °C	Alkohol- oder Quecksilberthermometer
	Luftfeuchtigkeit	Offset	0	±20 %	Schleuderpsychrometer
Others sensors (optional)	PM2.5-Wert	Offset	0	±99 µg/m³	Kalibrierter PM2.5-Sensor in Laborqualität
	PM10-Wert	Offset	0	±99 µg/m³	Kalibrierter PM10-Sensor in Laborqualität
	HCHO-Wert	Offset	0	±500 ppb	Kalibrierter HCHO-Sensor in Laborqualität
	CO <sub>2</sub> -Wert	Offset	0	±500 ppm	Kalibrierter CO <sub>2</sub> -Sensor in Laborqualität
	CO-Wert	Offset	0	±200 ppm	Kalibrierter CO-Sensor in Laborqualität



### HINWEIS:

- Die meisten Parameter müssen nicht kalibriert werden, mit Ausnahme des relativen Drucks, der auf den Meereshöhewert kalibriert werden muss, um die Auswirkungen der Höhenlage zu berücksichtigen.
- Für Temperatur und Druck berechnet und konvertiert die App immer den Kalibrierwert in °C bzw. hPa.

## 6.7 FIRMWARE



(a) Seite **Settings**  
Tippen Sie auf der Einstellungsseite auf „Firmware“.



(b) Es wird Ihre aktuelle Firmware-Version angezeigt. Tippen Sie auf „Update“, wenn eine neue Firmware verfügbar ist (gekennzeichnet durch einen roten Punkt).



Nachdem die Firmware auf die Basisstation hochgeladen wurde, überprüfen Sie bitte den Status Ihres Geräts. Weitere Einzelheiten finden Sie in Kapitel 8.1.

## 6.8 STA-MODUS

Wenn Ihr Smartphone und Ihre Basisstation mit demselben WLAN-Netzwerk verbunden sind, können Sie direkt auf die Einstellungen der Basisstation zugreifen.



(a) Seite **Your Device**

Vergewissern Sie sich, dass Ihre Basisstation und Ihr Smartphone mit demselben Netzwerk verbunden sind, und tippen Sie dann auf das Symbol Ihrer Basisstation, um die Einstellungsseite aufzurufen.



(b) Seite **Settings** (unter STA-Modus)

Sie können durch Antippen verschiedene Einstellungsseiten aufrufen, außer „Wi-Fi“ und „Firmware“. Um die Einstellungen zu beenden, tippen Sie auf „Confirm & Exit“.

## 7. PROWEATHERLIVE(PWL)-LIVE-DATEN UND -BETRIEB

### 7.1 LIVE-DATEN ANZEIGEN

Melden Sie sich an Ihrem ProWeatherLive-Konto unter <https://proweatherlive.net> an.

Sobald Ihr Gerät verbunden ist, werden die Live-Wetterdaten Ihres Geräts auf der Dashboard-Seite angezeigt.

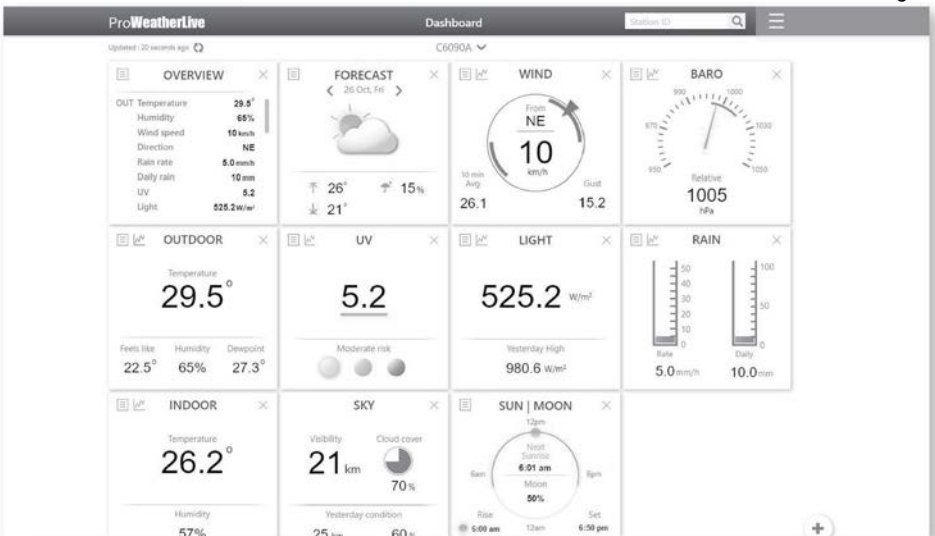

## HINWEIS:

Sollten Sie Fragen zum PWL-Betrieb haben, tippen Sie unter  auf „Help“.

In der WSLink-App können Sie auch das PWL-Symbol unter „Your Device“ antippen, um auf Live-Wetterdaten im ProWeatherLive-Dashboard zuzugreifen.

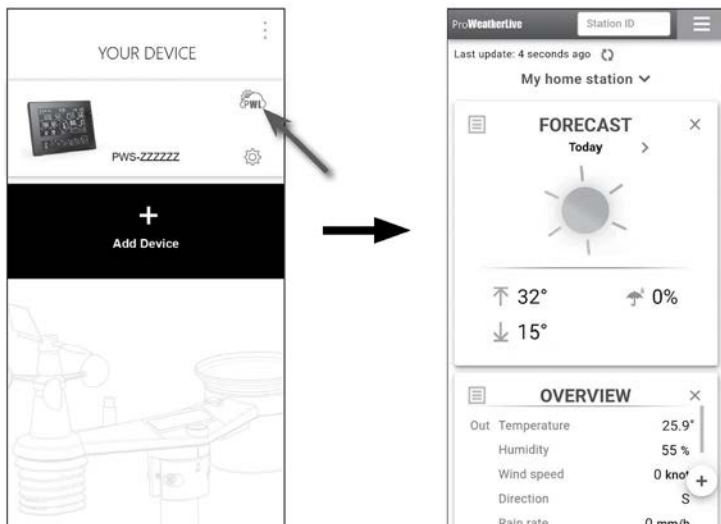

## 7.2 AUF ANDERE WETTERSERVER HOCHLADEN

Mit dem ProWeatherLive.net-Dienst können Sie Daten von jeder Wetterstation auf zwei weitere Wetterserver hochladen, wie zum Beispiel WeatherUnderground, WeatherCloud, PWSWeather oder AWEKAS. Weitere Informationen zur Einrichtung (z. B. Anlegen eines Kontos, Stations-ID und Schlüssel) finden Sie im Menü „HELP“ auf ProWeatherLive.net.

## 7.3 PROWEATHERLIVE-DASHBOARD-APPS

Zusätzlich zu ProWeatherLive.net sind ProWeatherLive-Apps für Android und iOS verfügbar. Suchen Sie im iOS App Store oder bei Google Play nach „proweatherlive“.

## 8. WARTUNG

### 8.1 FIRMWARE-UPDATE

Die Basisstation unterstützt OTA-Firmware-Updates. Die Firmware kann über die WSLink-App jederzeit (bei Bedarf) aktualisiert werden.

#### 8.1.1 FIRMWARE-UPDATE DURCHFÜHREN

1. Die neueste Firmware wird automatisch auf Ihr Smartphone heruntergeladen. Verbinden Sie einfach Ihre Basisstation mit WSLink, um nach neuen Versionen zu suchen (siehe Kapitel 6.7).
2. Folgen Sie den Schritten der App, um die OTA-Datei vom Smartphone auf die Basisstation zu übertragen.
3. Sobald die Datei übertragen ist, beginnt die Basisstation mit dem Update. Das Update dauert etwa 5 bis 10 min. Während des Updates wird der Fortschritt angezeigt (bei 100 ist das Update abgeschlossen).



4. Die Basisstation wird neu gestartet, sobald das Update abgeschlossen ist.

- Die Basisstation bleibt im **AP-Modus**, damit Sie die Firmware-Version und alle aktuellen Einstellungen überprüfen können. Um den AP-Modus zu verlassen, halten Sie die **SENSOR / WI-FI-Taste** 6 s lang gedrückt.



## WICHTIGER HINWEIS:

- Halten Sie während des Firmware-Updates die Stromversorgung aufrecht.
- Stellen Sie sicher, dass Ihre WLAN-Verbindung stabil ist.
- Bedienen Sie Basisstation und Smartphone nach dem Start des Updates erst dann wieder, wenn dieses abgeschlossen ist.
- Während des Firmware-Updates unterbricht die Basisstation das Hochladen von Daten auf den Wetterserver. Nach erfolgreichem Firmware-Update verbindet sie sich erneut mit Ihrem WLAN-Router und lädt wieder Daten hoch. Wenn die Basisstation sich nicht mit Ihrem Router verbinden kann, öffnen Sie die WSLink-App und richten Sie die Verbindung neu ein.
- Falls nach dem Firmware-Update die Einrichtungsdaten verloren gegangen sind, geben Sie diese erneut ein.
- Das Firmware-Update geht mit potenziellen Risiken einher, so dass kein 100%iger Erfolg garantiert werden kann. Wenn das Update fehlschlägt, halten Sie die **▲ / MOD-Taste** und die **▼ / NDX-Taste** 10 s lang gedrückt und wiederholen Sie dann den obigen Schritt, um das Update erneut durchzuführen.

## 8.2 BATTERIEWECHSEL

Wenn neben dem Antennensymbol des Sensors/der Sensoren die Anzeige oder angezeigt wird, bedeutet dies, dass der Batterieladestand des 7in1-Multisensors und/oder anderer optionaler Sensoren niedrig ist. Wechseln Sie in diesem Fall die Batterien gegen neue aus.



### 8.2.1 MULTISENSOR MANUELL NEU KOPPELN

Nach jedem Batteriewechsel am 7in1-Multisensor oder anderen zusätzlichen Sensoren muss eine manuelle Neusynchronisation erfolgen.

- Wechseln Sie alle Batterien im drahtlosen Multisensor gegen neue aus.
- Drücken Sie die **SENSOR / WI-FI-Taste** an der Basisstation, um in den Sensor-Synchronisationsmodus zu gelangen (angezeigt durch blinkendes Antennensymbol).

## 8.3 ZURÜCKSETZEN UND WERKSRESET

Drücken Sie zum Zurücksetzen und Neustarten der Basisstation einmal die **RESET-Taste** oder entnehmen Sie die Backup-Batterie und ziehen Sie dann das Netzteil ab.

Zum Zurücksetzen auf die Werkseinstellungen und Löschen aller Daten (Werksreset) halten Sie die **RESET-Taste** 6 s lang gedrückt.

## 8.4 WARTUNG DES 7IN1-MULTISENSORS



### WINDFAHNE ERSETZEN

Drehen Sie die Schraube der Windfahne heraus, nehmen Sie sie ab und setzen Sie eine neue auf.

### WINDSCHALEN ERSETZEN

- Schrauben Sie die obere Kappe ab und entfernen Sie sie.
- Nehmen Sie die Windschalen ab und ersetzen Sie sie durch neue.

### THERMO-/HYGROMETER REINIGEN

- Entfernen Sie die 2 Schrauben an der Unterseite des Strahlungsschutzes.
- Ziehen Sie den Strahlungsschutz vorsichtig heraus.
- Entfernen Sie vorsichtig jeglichen Schmutz oder Insekten vom Sensor (die Sensoren im Inneren dürfen nicht nass werden).
- Reinigen Sie den Strahlungsschutz mit Wasser, um Schmutz und Insekten zu entfernen.
- Bauen Sie alle Teile wieder ein, wenn sie sauber und vollständig getrocknet sind.

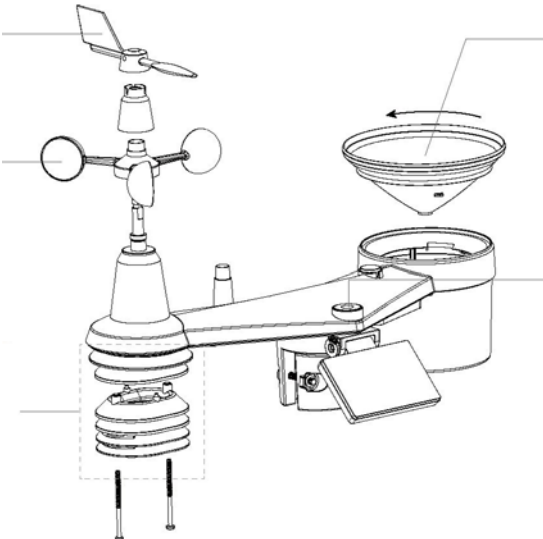

### REGENSAMMELBEHÄLTER REINIGEN

- Drehen Sie den Regensammelbehälter um 30° gegen den Uhrzeigersinn.
- Nehmen Sie den Regensammelbehälter vorsichtig heraus.
- Entfernen Sie alle Verunreinigungen und Insekten.
- Montieren Sie den Regensammelbehälter wieder, wenn er sauber und vollständig getrocknet ist.

### UV-SENSOR REINIGEN UND KALIBRIEREN

- Für eine präzise UV-Messung reinigen Sie die Linse der UV-Sensorabdeckung vorsichtig mit einem feuchten Mikrofaser Tuch.
- Der UV-Sensor unterliegt einer natürlichen Alterung. Er kann mit einem handelsüblichen UV-Messgerät kalibriert werden. Informationen zur Kalibrierung des UV-Sensors finden Sie im Kapitel „Kalibrierung“ weiter oben.

## 9. PROBLEMBEHEBUNG

Problem	Lösung
Verbindung mit dem drahtlosen 7in1-Multisensor instabil bzw. keine Verbindung möglich	<ol style="list-style-type: none"><li>1. Stellen Sie sicher, dass sich der Multisensor innerhalb des Übertragungsbereichs befindet.</li><li>2. Wenn immer noch keine Verbindung möglich ist, setzen Sie den Sensor zurück und koppeln Sie ihn erneut mit der Basisstation.</li></ol>
STA-Modus für Einrichtung nicht verwendbar	<ol style="list-style-type: none"><li>1. Stellen Sie sicher, dass die Basisstation und Ihr Smartphone mit demselben WLAN-Netzwerk verbunden sind.</li><li>2. Stellen Sie sicher, dass das Symbol für das WLAN-Signal auf der Basisstation dauerhaft eingeschaltet ist.</li><li>3. Stellen Sie sicher, dass die Standortfunktion Ihres Smartphones aktiviert ist.</li><li>4. Stellen Sie sicher, dass die neueste Version der App installiert ist.</li></ol>
Keine WLAN-Verbindung	<ol style="list-style-type: none"><li>1. Kontrollieren Sie das WLAN-Symbol auf dem Display, dieses sollte bei bestehender Verbindung immer zu sehen sein.</li><li>2. Vergewissern Sie sich auf der Seite SETUP der Basisstation, dass die WLAN-Einstellungen (Name des Routers, Sicherheitstyp, Passwort) korrekt sind.</li><li>3. Stellen Sie sicher, dass Sie sich mit dem 2,4-GHz-Band des WLAN-Routers verbinden (5 GHz wird nicht unterstützt).</li></ol>
Daten werden nicht an ProWeatherLive gemeldet	<ol style="list-style-type: none"><li>1. Stellen Sie sicher, dass die WLAN-Verbindung der Basisstation gut ist.</li><li>2. Vergewissern Sie sich auf der Seite SETUP der Basisstation, dass Ihre Stations-ID und Ihr Stationsschlüssel korrekt sind.</li></ol>
Regenmenge ist nicht korrekt	<ol style="list-style-type: none"><li>1. Vergewissern Sie sich, dass der Regensammelbehälter sauber ist, damit sich der Kippbecher ungestört umlegen kann.</li><li>2. Stellen Sie sicher, dass der Sensor stabil und waagrecht montiert ist, um ein korrektes Kippen zu gewährleisten.</li></ol>
Temperaturanzeige tagsüber zu hoch	<ol style="list-style-type: none"><li>1. Platzieren Sie den Sensor in einem offenen Bereich und mindestens 1,5 m über dem Boden.</li><li>2. Stellen Sie sicher, dass der Sensor nicht in der Nähe von Wärmequellen oder Strukturen wie Gebäuden, Gehwegen, Wänden oder Klimaanlage angebracht wird.</li></ol>
Kondenswasser bildet sich über Nacht unter dem UV-Sensor	Das Kondenswasser verschwindet, wenn die Temperatur in der Sonne ansteigt. Die Geräteleistung wird nicht beeinträchtigt.
Anzeige der Basisstation reagiert nicht oder Fehlfunktion	Gehen Sie zur Behebung wie folgt vor: <ol style="list-style-type: none"><li>1. Nehmen Sie die Backup-Batterie heraus.</li><li>2. Ziehen Sie das Netzteil ab.</li><li>3. Warten Sie 1 min. Stecken Sie dann das Netzteil wieder ein.</li></ol>

## 10. TECHNISCHE DATEN

### 10.1 BASISSTATION

#### Allgemeine Daten

Abmessungen (B x H x T)	217 x 152,5 x 23,5 mm (8,5 x 6 x 0,9 in)
Gewicht	551 g (mit Batterie)
Netzversorgung	DC-Netzteil 5 V, 1 A
Backup-Batterie	CR2032
Betriebstemperaturbereich	-5 °C bis +50 °C

#### WLAN-Kommunikation

Standard	802.11 b/g/n
Betriebsfrequenz:	2,4 GHz
Unterstützter Router-Sicherheitstyp	WPA/WPA2, WPA3, OPEN, WEP (WEP unterstützt nur hexadezimalen Passwort)

#### Einrichtungs-App

App-Name	WSLink
Download von	Google Play und App Store
Unterstützte Plattformen	Android-Smartphone oder iPhone

<b>Online-Plattform</b>	
Website	https://proweatherlive.net
App-Name	ProWeatherLive
App-Plattform	Google Play und App Store
<b>Zeitbezogene Funktionen</b>	
Zeitanzeige	HH : MM
Stunden-Format	12 Stunden AM/PM oder 24 Stunden
Datumsanzeige	TT/MM oder MM/TT
Zeitsynchronisierungsverfahren	Über PWL zur Synchronisierung mit der lokalen Zeit am Standort der Basisstation
Sprachen für Wochentaganzeige	EN / DE / FR / ES / IT / NL / RU
<b>Barometer (Hinweis: von Basisstation erfasste Daten)</b>	
Druckeinheit	hPa, inHg und mmHg
Messbereich	540–1100 hPa
Genauigkeit	700–1100 hPa $\pm 5$ hPa/540–696 hPa $\pm 8$ hPa 20,67–32,48 inHg $\pm 0,15$ inHg/15,95–20,55 inHg $\pm 0,24$ inHg 525–825 mmHg $\pm 3,8$ mmHg/405–522 mmHg $\pm 6$ mmHg typisch bei 25 °C (77 °F)
Auflösung	1 hPa/0,01 inHg/0,1 mmHg
Speicher-Modi	Verlaufsdaten der letzten 24 Stunden, täglich Max/Min
<b>Innentemperatur (Hinweis: von Basisstation erfasste Daten)</b>	
Temperatureinheit	°C und °F
Genauigkeit	$\leq 0$ °C $\pm 2$ °C ( $\leq 32$ °F $\pm 3,6$ °F) $> 0$ °C $\pm 1$ °C ( $> 32$ °F $\pm 1,8$ °F)
Auflösung	°C/°F (1 Dezimalstelle)
<b>Innenluftfeuchtigkeit (Hinweis: von Basisstation erfasste Daten)</b>	
Luftfeuchtigkeitseinheit	%
Genauigkeit	1–9 % rel. LF $\pm 8$ % rel. LF bei 25 °C (77 °F) 10–90 % rel. LF $\pm 5$ % rel. LF bei 25 °C (77 °F) 90–99 % rel. LF $\pm 8$ % rel. LF bei 25 °C (77 °F)
Auflösung	1%
Speicher-Modi	Verlaufsdaten der letzten 24 Stunden, Max/Min
<b>Außentemperatur (Hinweis: vom 7in1-Sensor erfasste Daten)</b>	
Temperatureinheit	°C und °F
Wetterindex-Modus	Gefühlte Temperatur, Windkühle, Hitzeindex und Taupunkt
Anzeigebereich gefühlte Temperatur	–65 °C bis +50 °C
Anzeigebereich Taupunkt	–20 °C bis +80 °C
Anzeigebereich Hitzeindex	26 °C bis 50 °C
Anzeigebereich Windkühle	–65 °C bis +18 °C (Windgeschwindigkeit $> 4,8$ km/h)
Genauigkeit	–40 bis –20 °C $\pm 1,0$ °C (–40 bis –4 °F $\pm 1,8$ °F) –19,9 bis 0 °C $\pm 0,7$ °C (–3,8 bis 32 °F $\pm 1,3$ °F) 0,1 bis 60 °C $\pm 0,4$ °C (–32,1 bis 140 °F $\pm 0,7$ °F)
Auflösung	°C/°F (1 Dezimalstelle)
<b>Außenluftfeuchtigkeit (Hinweis: vom 7in1-Sensor erfasste Daten)</b>	
Luftfeuchtigkeitseinheit	%



Genauigkeit	1–9 % rel. LF $\pm 5$ % rel. LF bei 25 °C (77 °F) 10–90 % rel. LF $\pm 3,5$ % rel. LF bei 25 °C (77 °F) 91–99 % rel. LF $\pm 5$ % rel. LF bei 25 °C (77 °F)
Auflösung	1%
<b>Windgeschwindigkeit und -richtung (Hinweis: vom 7in1-Sensor erfasste Daten)</b>	
Windgeschwindigkeitseinheit	mph, m/s, km/h und Knoten (knots)
Anzeigebereich Windgeschwindigkeit	0–112 mph, 50 m/s, 180 km/h, 97 Knoten (knots)
Auflösung	mph, m/s, km/h und Knoten (knots) (1 Dezimalstelle)
Genauigkeit	< 5 m/s: $\pm 0,8$ m/s; > 5m/s: $\pm 6$ % (maßgeblich ist der höhere Wert)
Anzeigemodus	Böe/Durchschnitt
Anzeigemodus Windrichtung	16 Richtungen
<b>Regen (Hinweis: vom 7in1-Sensor erfasste Daten)</b>	
Regenmengeneinheit	mm und in
Regenrateneinheit	mm/h und in/h
Genauigkeit	$\pm 7$ % oder 1 Intervall
Bereich	0–19.999 mm (0–787,3 in)
Auflösung	0,254 mm (3 Dezimalstellen in mm)
Regen-Anzeigemodus	Rate / Stündlich / Täglich / Wöchentlich / Monatlich / Gesamtregensmenge
<b>UV-Index (Hinweis: vom 7in1-Sensor erfasste Daten)</b>	
Anzeigebereich	0–16
Auflösung	1 Dezimalstelle
<b>LICHTSTÄRKE (Hinweis: vom 7in1-Sensor erfasste Daten)</b>	
Lichtstärkeeinheit	klx, kfc und W/m <sup>2</sup>
Anzeigebereich	0–200 klx
Auflösung	klx, kfc und W/m <sup>2</sup> (2 Dezimalstellen)
<b>10.2 DRAHTLOSER 7IN1-MULTISENSOR</b>	
Abmessungen (B x H x T)	390 x 231 x 165 mm (15,4 x 9,1 x 6,5 in) (ohne Stange und Ständer)
Gewicht	599 g (ohne Batterien, Stange und Ständer)
Backup-Stromversorgung	3x AA-Batterien 1,5 V (Empfehlung: nichtwiederaufladbare Lithium-Batterien verwenden)
Wetterdaten	Temperatur, Luftfeuchtigkeit, Windgeschwindigkeit, Windrichtung, Niederschlag, UV- und Lichtstärke
Funkreichweite	150 m
Funkfrequenz	868 MHz
Übertragungsintervall	- 12 s für UV-, Lichtstärke-, Windgeschwindigkeits- und Windrichtungsdaten - 24 s für Temperatur-, Luftfeuchtigkeits- und Regendaten
Betriebstemperaturbereich	–40 bis +60 °C
Betriebsluftfeuchtigkeitsbereich	1–99 % rel. LF, nicht kondensierend





Wi-Fi-vejrstation til 24-timers, 10-dages-vejrudsigt,  
med 7-i-1 professionel sensor

Model: W850

Brugervejledning



## INDHOLDSFORTEGNELSE

1. INDLEDNING .....	4
1.1 VEJLEDNING TIL HURTIG OPSTART.....	5
2. FØR INSTALLATION .....	5
2.1 AFPRØVNING .....	5
2.2 VALG AF STED .....	5
3. KOM GODT I GANG .....	6
3.1 TRÅDLØS 7-I-1-SENSOR.....	6
3.1.1 MONTER VINDFANEN.....	6
3.1.2 MONTER TRAGTEN TIL REGNMÅLEREN.....	7
3.1.3 INSTALLER BATTERIER .....	7
3.1.4 JUSTER SOLPANELET .....	8
3.1.5 MONTER MONTERINGSSTANGEN.....	9
3.1.6 RETNINGSJUSTERING .....	10
3.1.7 TRÅDLØS 7-I-1-SENSOR MOD SYD.....	10
3.2 SYNKRONISERING AF EKSTRA SENSOR(ER) (EKSTRAUDSTYR).....	11
3.3 ANBEFALING TIL DEN BEDSTE TRÅDLØSE KOMMUNIKATION .....	12
3.4 KONFIGURATION AF KONSOLLEN .....	13
3.4.1 TÆND FOR DISPLAYKONSOLLEN .....	13
3.4.2 KONFIGURATION AF DISPLAYKONSOL.....	14
3.4.3 SYNKRONISERING AF DEN TRÅDLØSE 7-I-1-SENSORGRUPPE .....	14
3.4.4 RYDNING AF DATA.....	14
4. DISPLAYKONSOLLENS FUNKTIONER OG BETJENING .....	15
4.1 SKÆRMVISNING.....	15
4.2 KNAPPER TIL DISPLAYKONSOL .....	16
4.3 KONSOLFUNKTIONER .....	17
4.3.1 IKONER FOR FORSKELLIGE VEJRUDSIGTER.....	17
4.3.2 FLERDAGES VEJRUDSIGT FOR NU OG DE NÆSTE 10 DAGE .....	17
4.3.3 HØJ/LAV TEMPERATUR .....	18
4.3.4 GENNEMSNITSTEMPERATUR MED MULIGHED FOR REGN I DAG OG DE NÆSTE 10 DAGE .....	18
4.3.5 VEJRUDSIGT FOR NU OG DE NÆSTE 23 TIMER .....	19
4.3.6 GENNEMSNITSTEMPERATUR OG MULIGHED FOR REGN I DAG OG DE NÆSTE 23 TIMER.....	19
4.3.7 BAROMETERTRYK .....	20
4.3.8 UDETEMPERATUR, LUFTUGTIGHED .....	20
4.3.9 INDEKS FOR UDETEMPERATUR .....	20
4.3.10 TEMPERATUR OG LUFTFUGTIGHED INDENDØRS/PÅ KANALER .....	21
4.3.11 VANDLÆKAGE (VALGFRI LÆKAGESENSOR) .....	22
4.3.12 UDVIKLINGSINDIKATOR.....	22
4.3.13 VIND .....	23
4.3.14 REGN.....	24
4.3.15 UV-INDEKS OG EKSPONERINGSNIVEAU .....	25
4.3.16 LYSINTENSITET .....	25
4.3.17 LUFTKVALITET .....	25
4.3.18 HIMLENS TILSTAND .....	26
4.3.19 GRAF OVER HISTORIK.....	27
4.3.20 VIS MAKS./MIN. REGISTRERINGER.....	28
4.3.21 MÅNEFASE .....	28
4.3.22 TIDSPUNKT FOR SOLOPGANG/SOLNEDGANG OG MÅNEOPGANG/MÅNENEDGANG.....	28
4.4 INDIKATOR FOR FORBINDELSSESSTATUS .....	29
4.4.1 MODTAGELSE AF SIGNALER FRA DEN TRÅDLØSE SENSOR .....	29
4.4.2 STATUS FOR TIDSSYNKRONISERING .....	29
4.4.3 STATUS FOR WI-FI-FORBINDELSE .....	29
4.5 ANDRE INDSTILLINGER.....	29
4.5.1 TID, DATO OG ANDRE INDSTILLINGER.....	29
4.5.2 INDSTILLING AF MÅLEENHED.....	30
4.5.3 INDSTILLING AF ALARMTID OG ADVARSEL OM IS .....	30
4.5.4 BAGGRUNDSLYS.....	31
5. OPRET PWL-KONTO OG KONFIGURER WI-FI-FORBINDELSE TIL KONSOLLEN.....	32
5.1 OPRET PWL-KONTO OG TILFØJ NY ENHED I PWL.....	32

6.	FORBIND KONSOLLEN TIL WI-FI .....	34
6.1	DOWNLOAD WSLINK-KONFIGURATIONSAPPEN .....	34
6.2	KONSOL I ACCESS POINT-TILSTAND .....	34
6.3	FØJ DIN KONSOL TIL WSLINK .....	35
6.4	KONFIGURATION AF NY KONSOL MED WSLINK .....	36
6.5	INDSTILLING AF VEJRSERVER .....	37
6.6	KALIBRERING .....	38
6.6.1	KALIBRERINGSPARAMETRE .....	38
6.7	FIRMWARE .....	39
6.8	STA-TILSTAND .....	39
7.	PROWEATHERLIVE (PWL) LIVE DATA OG BETJENING .....	40
7.1	SE LIVE DATA .....	40
7.2	UPLOAD TIL ANDRE VEJRSERVERE .....	41
7.3	PROWEATHERLIVE DASHBOARD-APPS .....	41
8.	VEDLIGEHOVELSE .....	41
8.1	FIRMWARE-OPDATERING .....	41
8.1.1	TRIN TIL OPDATERING AF FIRMWARE .....	41
8.2	UDSKIFTNING AF BATTERI .....	41
8.2.1	MANUEL GENPARRING AF SENSORGRUPPEN .....	41
8.3	NULSTILLING OG FABRIKSNULSTILLING .....	42
8.4	VEDLIGEHOVELSE AF TRÅDLØS 7-I-1-SENSORGRUPPE .....	42
9.	FEJLFINDING .....	42
10.	SPECIFIKATIONER .....	43
10.1	KONSOL .....	43
10.2	TRÅDLØS 7-I-1-SENSOR .....	45

## OM DENNE BRUGERVEJLEDNING

 Dette symbol repræsenterer en advarsel. For at sikre sikker brug skal du altid følge de anvisninger, der er beskrevet i denne dokumentation.



 Dette symbol efterfølges af et brugertip.

## FORHOLDSREGLER OG ADVARSLER



- Det anbefales kraftigt at beholde og læse "Brugermanualen". Producenten og leverandøren kan ikke påtage sig noget ansvar for eventuelle forkerte aflæsninger, mistede eksportdata og eventuelle konsekvenser, der opstår i tilfælde af en forkert aflæsning.
- De billeder, der vises i denne vejledning, kan afvige fra det faktiske display.
- Indholdet i denne vejledning må ikke gengives uden tilladelse fra producenten.
- Tekniske specifikationer og indholdet i brugervejledningen for dette produkt kan ændres uden varsel.
- Dette produkt må ikke anvendes til medicinske formål eller til offentlig information
- Enheden må ikke udsættes for voldsom tvang, stød, støv, temperatur eller fugtighed.
- Ventilationshullerne må ikke tildækkes med ting som f.eks. aviser, gardiner osv.
- Nedsænk ikke enheden i vand. Hvis du spilder væske på den, skal du straks tørre den med en blød, fnugfri klud.
- Enheden må ikke rengøres med slibende eller ætsende materialer.
- Der må ikke pilles ved enhedens indvendige komponenter. Dette vil medføre, at garantien bortfalder.
- Placering af dette produkt på visse typer træ kan medføre skader på overfladebehandlingen, som producenten ikke er ansvarlig for. Se møbelproducentens plejevejledning for at få oplysninger.
- Brug kun redskaber/tilbehør, der er specificeret af producenten.
- Dette produkt er ikke et legetøj. Det skal opbevares uden for børns rækkevidde.
- Konsollen er kun beregnet til indendørs brug.
- Anbring konsollen mindst 20 cm fra personer.
- Konsollens arbejdstemperatur: -5°C ~ 50°C
- Batteriet må ikke indtages. Fare for kemisk forbrænding.

- Dette produkt indeholder et mønt-/knapcellebatteri. Hvis mønt-/knapcellebatteriet sluges, kan det forårsage alvorlige indre forbrændinger på blot 2 timer og kan medføre døden.
- Hold nye og brugte batterier adskilt. Hvis batteridækslet ikke lukker sikkert, skal du holde op med at bruge produktet og holde det væk fra børn.
- Hvis du mener, at batterier kan være blevet slugt eller befinder sig i en del af kroppen, skal du straks søge lægehjælp.
- Apparatet er kun egnet til montering i en højde på  $\leq 2$  m.
- Dette produkt er kun beregnet til brug med den medfølgende adapter:  
 Producent: Dong Guan Shi Jie Hua Xu Electronics Factory  
 Model: HX075-0501000-AB, HX075-0501000-AG-001 eller HX075-0501000-AX
- Når du bortskaffer dette produkt, skal du sørge for, at det indsamles separat med henblik på særlig behandling.
- Apparatets AC/DC-adapter må ikke være blokeret ELLER skal være let tilgængelig, når det bruges.
- For at afbryde strømtilførslen fuldstændigt skal apparatets AC/DC-adapter frakobles elnettet.



## FORSIGTIG

- Fare for eksplosion, hvis batteriet udskiftes forkert. Udskift kun med samme eller tilsvarende type.
- Batteriet må ikke udsættes for høje eller lave ekstreme temperaturer, lavt lufttryk i stor højde under brug, opbevaring eller transport.
- Udskiftning af et batteri med en forkert type kan medføre eksplosion eller udslip af brændbar væske eller gas.
- Bortskaffelse af et batteri i ild eller en varm ovn eller mekanisk knusning eller skæring af et batteri kan medføre en eksplosion.
- Hvis et batteri opbevares i omgivelser med ekstremt høje temperaturer, kan det medføre eksplosion eller udslip af brændbar væske eller gas.
- Et batteri, der udsættes for et ekstremt lavt lufttryk, kan medføre en eksplosion eller udslip af brændbar væske eller gas.

## 1. INDLEDNING

Tak fordi du valgte denne Wi-Fi-vejrstation til 24-timers, 10-dages vejrudsigt. Dette system har mange avancerede funktioner til vejrobservationer, herunder ProWeatherLive (PWL) cloud service, som viser en online vejrudsigt og forholdene i dit område på din konsol samtidig med, at du modtager dine personlige vejrdata, som du når som helst kan uploade og se på PWL's hjemmeside eller i PWL-appen. Den professionelle trådløse 7-i-1-sensorgruppe integrerer temperatur-, fugtigheds-, vind-, regn-, UV- og lyssensorer, så de hele tiden kan overvåge de lokale vejrforhold og overføre disse data til din konsol via trådløs radiofrekvensteknologi. Dette system understøtter også op til 7 termohygrosensorer og andre avancerede valgfrie sensorer såsom lysensor, vandlækagesensorer og luftkvalitetssensorer, som omfatter PM2.5/10-, CO<sub>2</sub>-, HCHO-/VOC- og CO-sensorer, så du kan overvåge alle dine miljøforhold i ét system, én app.



## 1.1 VEJLEDNING TIL HURTIG OPSTART

Følgende vejledning til hurtig opstart indeholder de nødvendige trin til at installere og betjene vejrstationen og uploade til internettet sammen med henvisninger til de relevante afsnit.

Trin	Beskrivelse	Afsnit
1	Tænd for den trådløse 7-i-1-sensorgruppe	3.1.3
2	Tænd for displaykonsollen, og par med sensorgruppen	3.4
3	Indstil dato og klokkeslæt manuelt (denne del er unødvendig, hvis vejrstationen er forbundet til internettet, og tidssynkroniseringsfunktionen er slået til)	4.5.1
4	Nulstil regn til nul	4.3.14.3
5	Opret en konto, og registrer vejrstationen hos PWL	5
6	Forbind vejrstationen til Wi-Fi	6.1 til 6.5

## 2. FØR INSTALLATION

### 2.1 AFPRØVNING

Før vejrstationen installeres permanent, anbefaler vi brugeren at bruge vejrstationen på et sted, hvor den er let at komme til. Det giver dig mulighed for at blive fortrolig med vejrstationens funktioner og kalibreringsprocedurer for at sikre, at den fungerer korrekt, inden du installerer den permanent.

### 2.2 VALG AF STED

Før du installerer sensorgruppen, skal du være opmærksom på følgende:

1. Regnmåleren skal rengøres med et par måneders mellemrum
2. Undgå strålevarme, der reflekteres fra tilstødende bygninger og konstruktioner. Ideelt set bør sensorgruppen installeres 1,5 m (5') fra bygninger, konstruktioner, jord eller tage.
3. Vælg et åbent område i direkte sollys uden nogen hindringer for regn, vind og sollys.
4. Transmissionsområdet mellem sensorgruppen og displaykonsollen kan nå en afstand på 150 m (eller 450 fod) ved sigtelinje, forudsat at der ikke er forstyrrende forhindringer imellem eller i nærheden såsom træer, tårne eller højspændingsledninger. Kontroller kvaliteten af modtagelsessignalet for at sikre god modtagelse.
5. Husholdningsapparater som køleskab, belysning og lydæmpere kan udgøre elektromagnetisk interferens (EMI), mens radiofrekvensinterferens (RFI) fra enheder, der arbejder i samme frekvensområde, kan forårsage afbrydelser i signalet. Vælg en placering mindst 1-2 meter (3-5 fod) væk fra disse interferenskilder for at sikre den bedste modtagelse.

### 3. KOM GODT I GANG

#### 3.1 TRÅDLØS 7-I-1-SENSOR

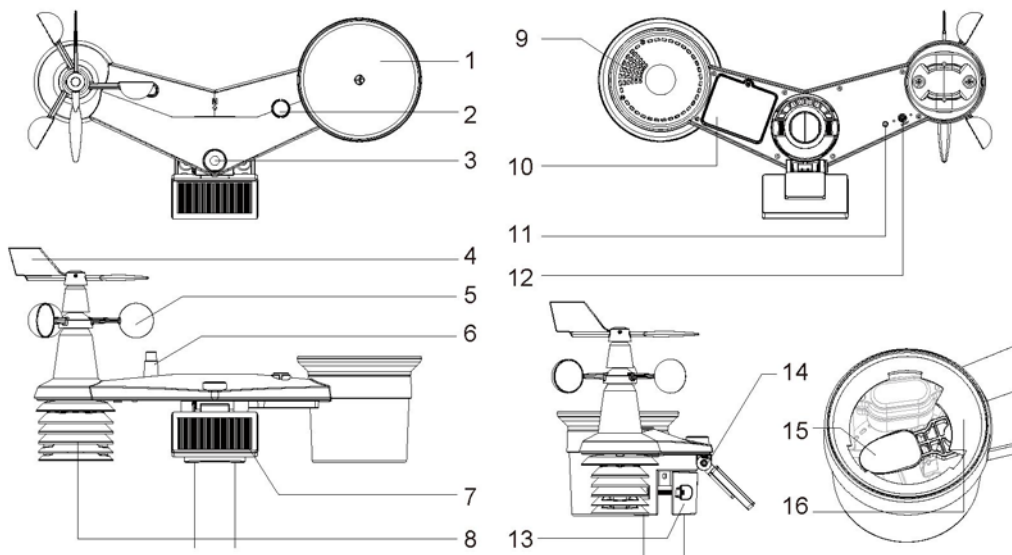

- |                     |   |                                     |
|---------------------|---|-------------------------------------|
| 1. Regnopsamler     | 7. Solpanel                             | 12. Knappen [ <b>RESET</b> ]        |
| 2. Balanceindikator | 8. Strålings skjold og termohygrosensor | 13. Monteringsklemme                |
| 3. UVI-/lyssensor   | 9. Drænhuller                           | 14. Justerbart hængsel til solpanel |
| 4. Vindfane         | 10. Batteridæksel                       | 15. Tippetkål                       |
| 5. Vindkopper       | 11. Rød LED-indikator                   | 16. Regnsensor                      |
| 6. Antenne          |   |                                     |

#### 3.1.1 MONTER VINDFANEN

Med henvisning til billedet nedenfor (a) lokaliseres og justeres det flade område på vindfanens aksel efter den flade overflade på vindfanen. Skub vindfanen på akslen. (b) Spænd stilleskruen med en præcisionskruetrækker.

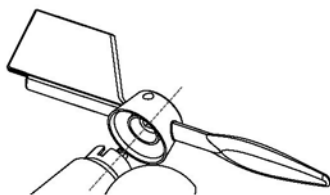

Trin 1

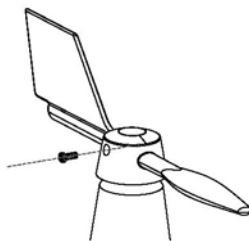

Trin 2



### 3.1.2 MONTER TRAGTEN TIL REGNMÅLEREN

Monter regnmålerens tragt, og drej den med uret for at låse den fast på sensorgruppen

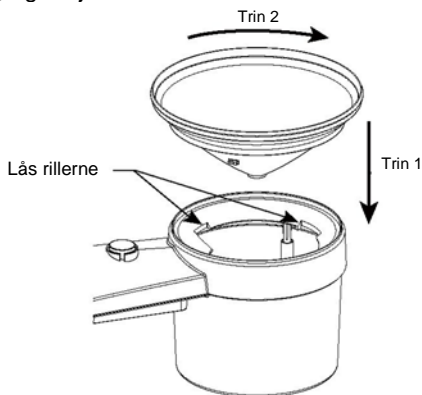

### 3.1.3 INSTALLER BATTERIER

Trin 1: Skru batteridækslet af i bunden af enheden.

Indsæt de 3 AA-batterier (ikke-genopladelige)

I henhold til den angivne +/- polaritet. Den røde LED-indikator i bunden af sensoren (modsat batterirummet) tænder og begynder at blinke cirka hvert 12. sekund.

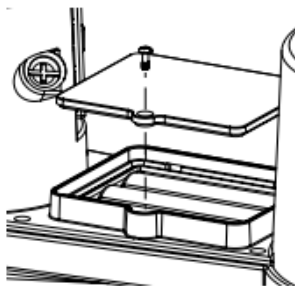

Trin 2: Sæt batteridækslet på igen, og spænd skruen.

Trin 5: Luk batteridækslet, og spænd skruen

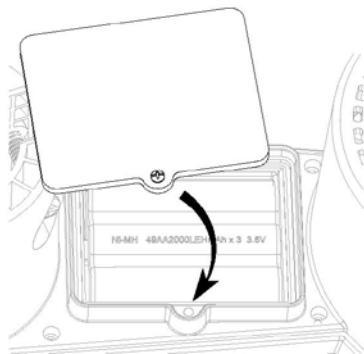

Trin 6: Fjern solpanelets beskyttelsesfilm.

De 3 AA batterier er udelukkende til back up for solpanelet. Normalt kan solpanelet drive udendørs sensoren, men i perioder med lidt sol og korte dage, kan det være nødvendigt med de 3 AA batterier som back up.



### 3.1.4 JUSTER SOLPANELET

Solpanelets hældningsvinkel kan justeres lodret fra 0° til 15°, 30°, 45° og 60° afhængigt af det område, du bor i. For optimal effekt året rundt skal du indstille den hældningsvinkel, der er tættest på din breddegrad.

F.eks.

Placering (breddegrad, længdegrad)	Solpanelets hældningsvinkel	
Hamborg (53.558, 9.7874)	60°	
Chicago (42.1146, -88.0464)	45°	
Houston (29.7711, -95.3552)	30°	
Bangkok (14.2752, 100.5684)	15°	
Sydney (-33.5738, 151.3053) *	30°	

\*Sensorer, der er installeret på den sydlige halvkugle, skal have deres solpaneler vendt mod nord.

Trin 1: Løsn skruen let, indtil tandhjulene på den modsatte side adskilles fra låsepositionen.

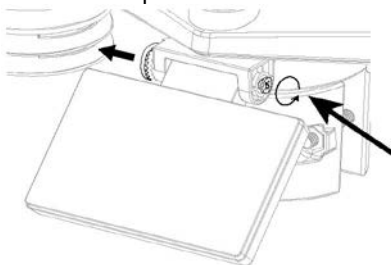

Trin 2: Juster solpanelets lodrette vinkel (0°, 15°, 30°, 45°, 60°) i forhold til din breddegrad.

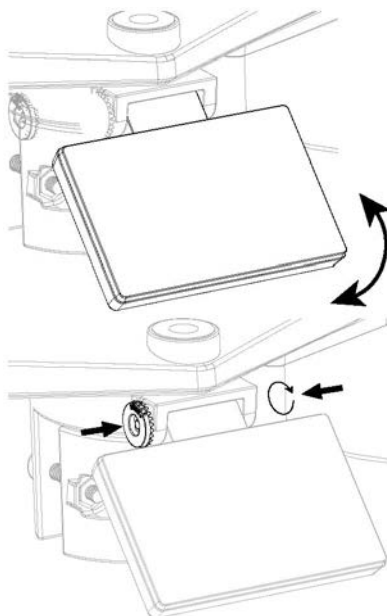

Trin 3: Skub tandhjulet ind, og stram skruen, indtil tandhjulet er låst fast.

### 3.1.5 MONTER MONTERINGSSTANGEN

1. Sæt de 2 gummipuder (medfølger) på indersiden af monteringsdelen
2. Indsæt de 2 skruer i sensorgruppens monteringsbase, og stram skruerne med hånden
3. Placer sensorgruppen over monteringsstangen, og ret sensorgruppen mod nord
4. Stram skruerne, så de passer til størrelsen på din monteringsstang

Tilføj gummipuden før  
montering på stangen

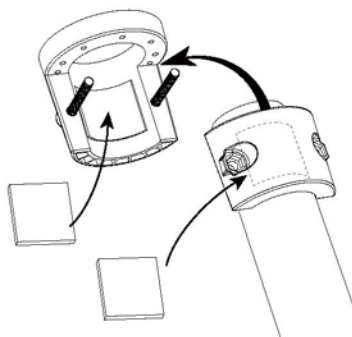

#### BEMÆRK:

- Alle metalgenstande kan tiltrække lynnedslag, også monteringsstangen til sensorgruppen. Monter aldrig sensorgruppen i stormvejr.
- Hvis du vil montere en sensorgruppe på et hus eller en bygning, skal du kontakte en autoriseret elektroingeniør for at sikre korrekt jordforbindelse. Direkte lynnedslag i en metalstang kan beskadige eller ødelægge dit hjem.
- Montering af sensoren på et højt sted kan medføre personskaade eller død. Udfør så mange kontroller og handlinger som muligt på jorden og i bygninger eller huse. Monter kun sensorgruppen på klare, tørre dage.

### 3.1.6 RETNINGSJUSTERING

 Monter den trådløse 7-i-1-sensor på et åbent sted uden forhindringer over og omkring sensoren for nøjagtig måling af regn og vind.

Find nordmarkøren (N) på toppen af 7-i-1-sensoren, og ret markøren ind, så den peger mod nord efter den endelige installation med et kompas eller en GPS. Spænd monteringsbeslaget omkring en stang med en diameter på 30 til 40 mm (medfølger ikke) med de to medfølgende skruer og møtrikker.

Brug vaterpasset på 7-i-1-sensoren til at sikre, at sensoren er helt i vater, så du kan måle nedbør, UV og lysintensitet korrekt.

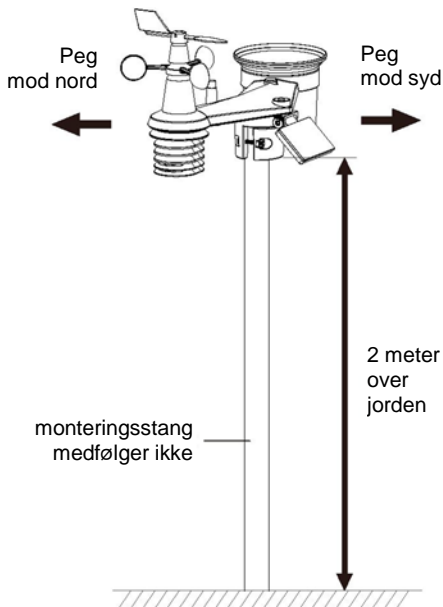

### 3.1.7 TRÅDLØS 7-I-1-SENSOR MOD SYD

Den udendørs 7-i-1-sensor er kalibreret til at pege mod nord for at opnå maksimal nøjagtighed. For at gøre det lettere for brugeren (f.eks. brugere på den sydlige halvkugle) er det muligt at bruge sensoren med vindfanen pegende mod syd.

1. Monter den trådløse 7-i-1-sensor med vindmålerens ende pegende mod syd. (Se **afsnit 3.1.4** for monteringsoplysninger)
2. Vælg "S" i trinnet Indstil halvkugle (se **afsnit 4.5.1** for konfigurationsoplysninger)
3. Følg konfigurationsproceduren for at bekræfte og afslutte.







#### **BEMÆRK:**

Hvis du ændrer halvkugleindstillingen, skifter månefasens retning automatisk på displayet.



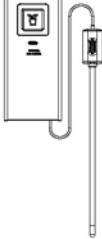

### 3.2 SYNKRONISERING AF EKSTRA SENSOR(ER) (EKSTRAUDSTYR)

Denne konsol kan vise data fra yderligere sensorer og uploade til ProWeatherLive (PWL) cloud-serveren, så brugeren kan se dataene på PWL's hjemmeside og app. Kontakt din lokale forhandler for at få oplysninger om forskellige sensorer.

Nogle af disse sensorer har flere kanaler. Før du sætter batterierne i, skal du indstille kanalnummeret, hvis kanalomskifteren er placeret bag på sensorerne (inde i batterirummet). For betjening henvises til de manualer, der følger med produkterne.

Model	Antal sensorer	Beskrivelse	Billede
C3130A	Op til 7 sensorer	Sensor til termohygrometer	
C3133A		Sensor med høj præcision til termohygrometer	
C3127A		Sensor til jordfugtighed og -temperatur	
C3107B		Pool-sensor	
C3128A		Vandlækagesensor	
C3129A	1 sensor	Lynsensor	

## Valgfri sensorer til luftkvalitet

Model	Antal sensorer	Beskrivelse	Billede
C3123A	1 sensor	PM2.5/10-sensor	
C3138A	1 sensor	CO2-sensor	
C3139A	1 sensor	HCHO- med VOC-sensor	
C3140A	1 sensor	CO-sensor	



### BEMÆRK:

Ved parring af luftkvalitetssensorer kan du tildele sensorene i en hvilken som helst kanal. Konsollen understøtter visning af én kanal for hver luftkvalitetssensor.

### 3.3 ANBEFALING TIL DEN BEDSTE TRÅDLØSE KOMMUNIKATION

Effektiv trådløs kommunikation er følsom over for støjinterferens i omgivelserne samt afstand og barrierer mellem sensortransmitteren og displaykonsollen.

1. Elektromagnetisk interferens (EMI) – disse kan genereres af maskiner, apparater, belysning, lydæmpere og computere osv. Hold derfor displaykonsollen 1 eller 2 meter væk fra disse genstande.
2. Radiofrekvensinterferens (RFI) – hvis du har andre enheder, der kører på 868/915/917 MHz, kan du opleve afbrydelser i kommunikationen. Flyt din transmitter eller displaykonsol for at undgå problemer med intermitterende signal.
3. Afstand. Strækningsdæmpning opstår naturligt med afstanden. Denne enhed er klassificeret til 150 m (450 fod) ved sigtelinje (i interferensfrie omgivelser og uden barrierer). Typisk vil du dog maksimalt få 30 m (100 fod) i din installation, hvilket inkluderer passage gennem barrierer.
4. Barrierer. Radiosignaler blokeres af metalbarrierer som f.eks. aluminiumsbeklædning. Juster sensorgruppen og displaykonsollen, så der er fri sigtelinje gennem vinduet, hvis du har metalbeklædning.

Tabellen nedenfor viser et typisk niveau for reduktion af signalstyrken, hver gang signalet passerer gennem disse byggematerialer

Materialer	Reduktion af signalstyrke
Glas (ubehandlet)	10 ~ 20%
Træ	10 ~ 30%
Gipsplader/gipsvæg	20 ~ 40%
Mursten	30 ~ 50%
Isolering med folie	60 ~ 70%
Betonvæg	80 ~ 90%
Aluminiumsbeklædning	100%
Metalvæg	100%

Bemærkninger: RF-signalreduktion til reference

### 3.4 KONFIGURATION AF KONSOLLEN

Følg proceduren for at konfigurere konsolforbindelsen med den trådløse sensorgruppe og Wi-Fi.

#### 3.4.1 TÆND FOR DISPLAYKONSOLLEN

1. Installer reservebatteriet CR2032

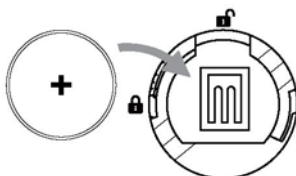

2. Tilslut skærmkonsollens strømstik til vekselstrøm med den medfølgende adapter.

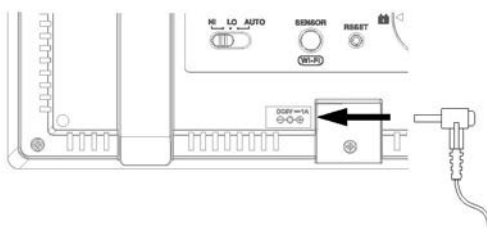

#### BEMÆRK:

- Reservebatteriet kan sikkerhedskopiere: Tid og dato og maks./min. vejrrregistreringer, nedbørsregistreringer og alarminstillingsværdier/-status.
- Den indbyggede hukommelse kan sikkerhedskopiere: Wi-Fi-indstilling, halvkugleindstilling, kalibreringsværdier og sensor-id.
- Fjern altid reservebatteriet, hvis enheden ikke skal bruges i et stykke tid. Husk, at selv når enheden ikke er i brug, vil visse indstillinger, f.eks. ur, alarminstillinger og registreringer i hukommelsen, stadig dræne reservebatteriet.

### 3.4.2 KONFIGURATION AF DISPLAYKONSOL

1. Når konsollen tændes, vises alle LCD-skærmens segmenter.
2. Konsollen starter automatisk AP-tilstand og viser "AP"-ikonet på skærmen. Følg **afsnit 5** for at konfigurere Wi-Fi-forbindelsen.



Opstartsskærm (med 7-i-1-sensor tilsluttet)



#### BEMÆRK:

Hvis der ikke vises noget display, når konsollen tændes, kan du trykke på [ **RESET** ] med en spids genstand. Hvis denne proces stadig ikke virker, kan du fjerne reservebatteriet og trække stikket ud af adapteren og derefter tænde konsollen igen.

### 3.4.3 SYNKRONISERING AF DEN TRÅDLØSE 7-I-1-SENSORGRUPPE

Umiddelbart efter konsollen er blevet tændt, mens den stadig er i synkroniseringstilstand, kan 7-i-1-sensoren automatisk parres med konsollen (som indikeret af den blinkende antenne ). Brugeren kan også genstarte synkroniseringstilstanden manuelt ved at trykke på [ **SENSOR / WI-FI** ]. Når de er parret, vises sensorens signalstyrkeindikator og vejrudsigten på konsollens display.

### 3.4.4 RYDNING AF DATA

Under installationen af den trådløse 7-i-1-sensor var det sandsynligt, at sensoren blev udløst, hvilket medførte fejlagtige regn- og vindmålinger. Efter installationen kan brugeren slette alle de fejlagtige data fra displaykonsollen. Tryk blot én gang på [ **RESET** ] for at genstarte konsollen.



## 4. DISPLAYKONSOLLENS FUNKTIONER OG BETJENING

### 4.1 SKÆRMVISNING

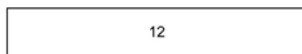
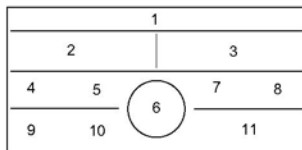

1. Månefase, tid og dato, solopgang / solnedgang, måneopgang / månenedgang
2. Udendørs temperatur og luftfugtighed
3. Indendørs temperatur og luftfugtighed
4. Lysintensitet/solskoldningstid
5. UV-indeks og eksponeringsniveau
6. Vindhastighed og -retning
7. Barometertryk
8. Regnmængde og nedbør
9. Sigtbarhed eller luftkvalitet
10. Skydække eller lyn
11. Historisk graf med flere funktioner
12. 10 dages eller 24 timers vejrudsigt

## 4.2 KNAPPER TIL DISPLAYKONSOL

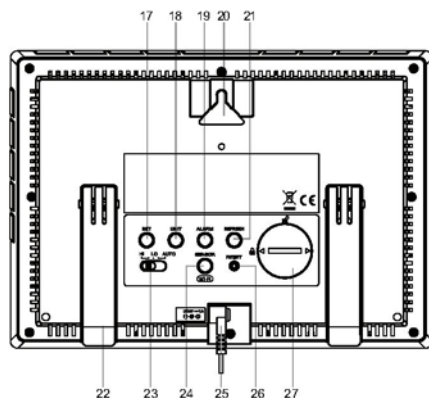
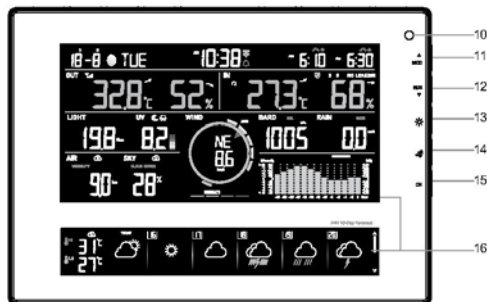
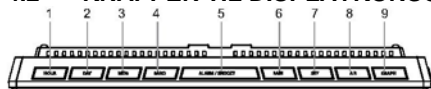

Nr.	Navn på knap/del	Beskrivelse
1	<b>HOURL (TIME)</b>	Se vejrudsigten for hver time.
2	<b>DAY (DAG)</b>	Se den daglige vejrudsigt.
3	<b>MEM</b>	Tryk for at vise/skifte mellem maks. og min. registreringer af vejrdata på skærmen dagligt eller siden sidste nulstilling.
4	<b>BARO</b>	Skift mellem relativ og absolut lufttryks aflæsning.
5	<b>ALARM / SNOOZE</b>	Tryk for at stoppe alarmen.
6	<b>RAIN (REGN)</b>	Tryk for at skifte mellem regnmængde og nedbør.
7	<b>SKY (HIMMEL)</b>	Tryk for at skifte mellem himlens sigtbarhed og luftkvalitet.
8	<b>AIR (LUFT)</b>	Tryk for at skifte mellem skydækkets procenttal og lynnedslag.
9	<b>GRAPH (GRAF)</b>	Tryk for at skifte til en anden historikgraf.
10	<b>Detektor for omgivende lys</b>	
11	<b>▲ / MOD</b>	Tryk for at skifte mellem forudsagt høj og lav temperatur eller forudsagt gennemsnitstemperatur og mulighed for regn. Øg værdien i indstillingen.
12	<b>▼ / NDX</b>	For at skifte mellem udetemperatur, føles som, varmeindeks, dugpunkt og vindafkøling.
13	<b>SUN (SOL)</b>	Tryk for at skifte mellem sollysets intensitet og solskindningstid.
14	<b>WIND (VIND)</b>	Tryk for at skifte mellem gennemsnitlig vindhastighed, vindstød og Beaufort-skala.
15	<b>CH</b>	Tryk for at skifte mellem indendørs aflæsning og kanalaflæsning.
16	<b>Skærm</b>	
17	<b>SET (INDSTIL)</b>	Hold nede for at indstille tid og dato.
18	<b>UNIT (ENHED)</b>	Hold nede for at åbne indstillingen for måleenheder.
19	<b>ALARM</b>	Hold nede for at indtaste alarm-/advarselsindstillingen.
20	<b>Hul til vægmontering</b>	
21	<b>REFRESH (OPDATER)</b>	Tryk for at opdatere uploaddata og tidssynkronisering.
22	<b>Bordholder</b>	
23	<b>Baggrundsbelysning</b>	Skub for at vælge baggrundsbelysning HI / LO / Auto mode.

24	<b>SENSOR / WI-FI</b>	Tryk for at starte sensorsynkronisering (parring). Tryk og hold nede i 6 sekunder for at gå i AP-tilstand, og omvendt.
25	<b>Strømskik</b>	
26	<b>RESET (NULSTIL)</b>	Tryk for at nulstille konsollen. Tryk og hold nede i 6 sekunder for at nulstille konsollen til fabriksindstillinger.
27	<b>Batteriholder</b>	

### 4.3 KONSOLFUNKTIONER

#### 4.3.1 IKONER FOR FORSKELLIGE VEJRUDSIGTER



Der er op til 19 forskellige vejr ikoner alt efter det forventede vejr:

				
Solrig	Klar himmel*	Delvist overskyet	Delvist overskyet*	Overskyet / tåget
				
Gråvejr	Blæsende	Let regn	Kraftig regn	Delvist overskyet med let regn
				
Delvist overskyet med let regn (nat)	Delvist overskyet med kraftig regn	Delvist overskyet med kraftig regn*	Tordenvejr	Tordenbyger
				* Kun når vejrudsigten falder om natten.
Stormfuld regn	Sne	Snefyldt regn	Kraftig snefyldt regn	

#### 4.3.2 FLERDAGES VEJRUDSIGT FOR NU OG DE NÆSTE 10 DAGE

Baseret på enhedens længde- og breddegrad i din ProWeatherLive-konto (se PWL-konfiguration) viser konsollen vejrudsigten for den aktuelle dag og de næste 10 dage.

For at skifte mellem de kommende 5 dage og de efterfølgende 5 dage skal du trykke på [ DAY ] og holde den nede

Tryk på knappen [DAY]	
	

Vejrudsigt for flere dage

### 4.3.3 HØJ/LAV TEMPERATUR

Som standard viser konsollen den høje (HI) og lave (LO) temperatur for den aktuelle dag. For at se HI- og LO-temperaturen fra i dag og de næste 10 dage skal du blot trykke på knappen [ DAY ] som vist nedenfor.

Tryk på knappen [DAY] for at se næste dags aflæsning	
Tryk igen for at se næste dags aflæsning	
:	:
Tryk igen for at se næste dags aflæsninger	
Tryk igen for at se næste dags aflæsning	

### 4.3.4 GENNEMSNITSTEMPERATUR MED MULIGHED FOR REGN I DAG OG DE NÆSTE 10 DAGE

I stedet for HI- og LO-temperaturen kan brugeren blot trykke på knappen [ ▲ / MOD ] for at skifte mellem tilstanden HI/LO-temperatur og gennemsnitstemperaturen (AVG) og mulighed for regn.

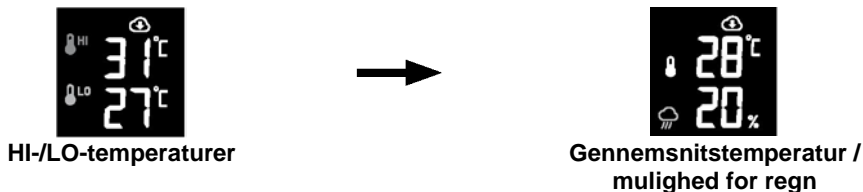

For at se gennemsnitstemperaturen og mulighed for regn fra i dag og de næste 10 dage skal du blot trykke på knappen [ DAY ].

Tryk på knappen [DAY] for at se næste dags aflæsning	
Tryk igen for at se næste dags aflæsning	
:	:

Tryk igen for at se næste dags aflæsning		16	17	18	19	20
Tryk igen for at se næste dags aflæsning		16	17	18	19	20

#### 4.3.5 VEJRUDSIGT FOR NU OG DE NÆSTE 23 TIMER

Konsollen viser også vejrudsigten for det aktuelle tidspunkt og de næste 23 timer. Tryk på [ HOUR ] for at skifte til vejrudsigten for de næste 24 timer. For at se vejrudsigten for alle 24 timer i et interval på 6 timer skal du blot trykke på knappen [ HOUR ] og holde den nede.

Tryk på knappen [ HOUR ], og hold den nede	
Tryk på knappen [ HOUR ], og hold den nede	
Tryk på knappen [ HOUR ], og hold den nede	
Tryk på knappen [ HOUR ], og hold den nede	

Vejrudsigt på timebasis

#### 4.3.6 GENNEMSNITSTEMPERATUR OG MULIGHED FOR REGN I DAG OG DE NÆSTE 23 TIMER

Som standard viser konsollen gennemsnitstemperaturen og muligheden for regn for den aktuelle time. For at se gennemsnitstemperaturen og muligheden for regn de næste 23 timer skal du blot trykke på knappen [ HOUR ] som vist nedenfor.

Tryk på knappen [ HOUR ] for at se de næste timers aflæsning	
Tryk på knappen [ HOUR ] for at se de næste timers aflæsning	
:	:

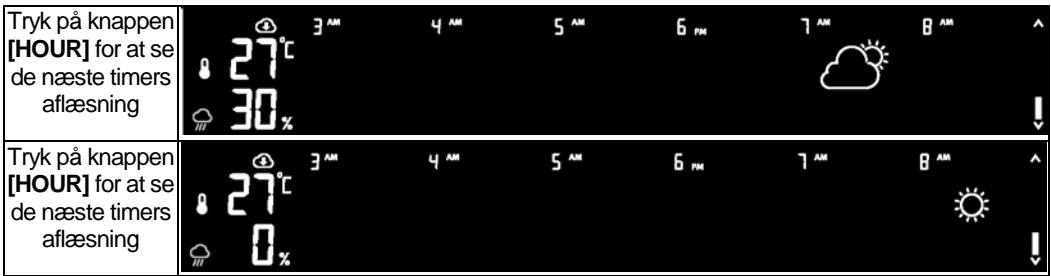

### BEMÆRK:

- Dette er en online vejrudsigtstjeneste. Hold konsollen forbundet til ProWeatherLive. Se afsnit 5 og 6 for Wi-Fi og PWL-konfiguration.
- Indtast den korrekte placering for din enhed på ProWeatherLives side "Rediger enhed".
- Hvis opdateringen er normal, vises ikonet , og opdateringsintervallet er en gang i timen.
- Hvis Wi-Fi-forbindelsen ikke er stabil i over 3 timer, vil vejrudsigten, skydækket og sigtbarheden ikke blive vist, og ikonet forsvinder.

### 4.3.7 BAROMETERTRYK

Det atmosfæriske tryk er det tryk, der på et hvilket som helst sted på jorden forårsages af vægten af luftsøjlen over det. Et atmosfærisk tryk refererer til det gennemsnitlige tryk og falder gradvist, når højden øges. Meteorologer bruger barometre til at måle det atmosfæriske tryk. Da det absolutte atmosfæriske tryk falder med højden, korrigerer meteorologerne trykket i forhold til forholdene ved havets overflade. Derfor kan det absolutte tryk vise 1000 hPa i 300 meters højde, men det relative tryk er 1013 hPa.

For at få det nøjagtige relative tryk for dit område skal du kontakte dit lokale officielle observatorium eller se en vejrside på internettet for barometerforhold i realtid og derefter justere det relative tryk i Kalibrering (afsnit 5.6) i konfigurationsappen.

1. Relativ eller absolut indikator
2. Aflæsning af barometertryk



#### 4.3.7.1 TILSTANDEN ABSOLUT ELLER RELATIVT BAROMETERTRYK

I normal tilstand skal du trykke på [ **BARO** ] for at skifte mellem ABSOLUT og RELATIVT barometertryk.

### 4.3.8 UDETEMPERATUR, LUFTUGTIGHED

1. Indikator for temperaturindeks
2. Indikator for lavt batteriniveau i udendørs sensor
3. Udendørs sensorsignalindikator, der viser signalets modtagelsesstyrke
4. Aflæsning af udetemperatur
5. Udvikling for udetemperatur
6. Aflæsning af udendørs luftfugtighed
7. Udvikling for udendørs luftfugtighed



### 4.3.9 INDEKS FOR UDETEMPERATUR

I normal tilstand trykkes på [ **▼ / NDX** ] for at skifte mellem føles som, varmeindeks, vindafkøling og dugpunkt udenfor.



#### 4.3.9.1 FØLES SOM

Temperaturen Føles som viser, hvordan udetemperaturen vil føles. Det er en blanding af vindkølingsfaktoren (18°C eller derunder) og varmeindekset (26°C eller derover). For temperaturer i området mellem 18,1°C og 25,9°C, hvor både vind og luftfugtighed har mindre betydning for temperaturen, vil enheden vise den faktiske målte udetemperatur som Føles som-temperaturen.

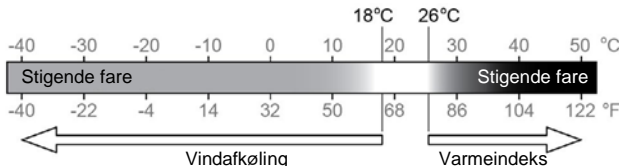

#### 4.3.9.2 VARMEINDEKS

Varmeindekset, som fastlægges af den trådløse 7-i-1-sensors temperatur- og fugtighedsdata, når temperaturen er mellem 26°C (79°F) og 50°C (120°F).

Varmeindeksområde	Advarsel	Forklaring
27°C til 32°C (80°F til 90°F)	Forsigtig	Mulighed for varmeudmattelse
33°C til 40°C (91°F til 105°F)	Ekstrem forsigtighed	Mulighed for dehydrering på grund af varme
41°C til 54°C (106°F til 129°F)	Fare	Varmeudmattelse sandsynlig
≥55°C (≥130°F)	Ekstrem fare	Stor risiko for dehydrering/solstik

#### 4.3.9.3 VINDAFKØLING

En kombination af den trådløse 7-i-1-sensors temperatur- og vindhastighedsdata fastlægger den aktuelle vindafkølingsfaktor. Vindafkølingstallet er altid lavere end lufttemperaturen for vindværdier, hvor den anvendte formel er gyldig (dvs. på grund af formlens begrænsninger kan en faktisk lufttemperatur på over 10°C med en vindhastighed på under 9 km/t forårsage en fejlagtig aflæsning af vindafkøling).

#### 4.3.9.4 DUGPUNKT

- Dugpunktet er den temperatur, hvorunder vanddamp i luft ved konstant barometertryk kondenserer til vand i væskefasen med samme hastighed, som det fordamper. Kondensvand kaldes *dug*, når det dannes på en fast overflade.
- Dugpunktstemperaturen fastlægges af temperatur- og fugtighedsdata fra den trådløse 7-i-1-sensor.

#### 4.3.10 TEMPERATUR OG LUFTFUGTIGHED INDENDØRS/PÅ KANALER

Dette afsnit viser aflæsning og status for indendørs, valgfri hygrosensor(er) og vandlækagesensor(er).

### 4.3.10.1 OVERSIGT

1. Kanalnummer (CH)
2. Indikator for lavt batteriniveau for CH-sensor
3. Ikon for sensorens signalstyrke
4. Udvikling for inde-/CH-sensorens temperatur
5. Status for vandlækagesensor (for valgfrie sensorer)
6. Ikon for automatisk loop
7. Aflæsning af inde-/CH-sensorens temperatur
8. Ikon for flydende pool-sensor
9. Ikon for jordfugtighedssensor
10. Aflæsning af inde-/CH-sensorens luftfugtighed
11. Udvikling for inde-/CH-sensorens luftfugtighed



### 4.3.10.2 INDENDØRS TEMPERATUR OG LUFTFUGTIGHED

Indendørs aflæsning er konsollens standardtilstand, som viser temperatur- og luftfugtighedsaflæsningen indendørs.



### 4.3.10.3 MULTIKANAL- OG RULLETLISTAND FOR VALGFRIE SENSORER

Du kan tilføje op til 7 ekstra termohygrometersensorer (ekstraudstyr, se **afsnit 3.2**). Tryk på [ CH ] for at skifte mellem indendørs og kanal 1 til 7.



For den automatiske rullefunktion skal du blot trykke på [ CH ] og holde den nede i 3 sekunder. Ikonet  vises ved siden af CH. Konsollen ruller med aflæsningerne fra alle sensorerne hvert 3. sekund.

Denne tilstand vises nedenfor:

- Kanalnummer for den aktuelle sensor
- Temperatur- og luftfugtighedsaflæsning fra denne sensor
- Signalstyrke for denne sensor.
- Ikon for sensortype (til vandbassin eller jordfugtighedssensor)

### 4.3.11 VANDLÆKAGE (VALGFRI LÆKAGESENSOR)

Du kan tilføje op til 7 ekstra vandlækagesensorer (ekstraudstyr, se **afsnit 3.2**)

Kanalnummeret for den/de tilsvarende vandlækagesensor(er), der er føjet til konsollen, vises med ikonet INGEN LÆKAGE.



Når der registreres en vandlækage, blinker kanalnummeret på den sensor, der registrerer lækagen, sammen med ikonet LÆKAGE.



### BEMÆRK:

Når der registreres lavt batteriniveau, blinker kanalnummeret på den sensor, der registrerer det lave batteriniveau, én gang hvert 4. sekund.

### 4.3.12 UDVIKLINGSINDIKATOR

Udviklingsindikatoren viser temperatur- og luftfugtighedsudviklingen for ændringer de næste par minutter.



Stigende



Stabil



Faldende



### 4.3.13 VIND

#### 4.3.13.1 OVERSIGT OVER VINDHASTIGHED OG -RETNING

1. Alarmindikator for høj vindhastighed
2. Indikator for vindstød
3. Indikator for vindretning i realtid (16 punkter)
4. Gennemsnitlig vindhastighed / vindstød eller Beaufort-skala

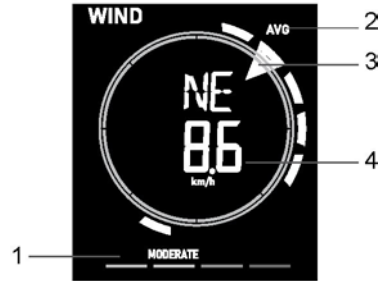

#### 4.3.13.2 VISNING AF VINDHASTIGHED, VINDSTØD OG BEAUFORT-SKALAEN

Tryk på [WIND] for at skifte mellem gennemsnitlig vindhastighed, vindstød og Beaufort-skala. Vindniveauet er en hurtig reference til vindforholdene og er angivet med en række tekstikoner

Niveau	LET	MODERAT	STÆRK	STORM
Hastighed	2-8 mph 3-13 km/t	9-25 mph 14-41 km/t	26-54 mph 42-87 km/t	≥ 55 mph ≥ 88 km/t



#### BEMÆRK:

- Vindhastighed defineres som den gennemsnitlige vindhastighed i opdateringsperioden på 12 sekunder
- Vindstød defineres som den højeste vindhastighed i opdateringsperioden på 12 sekunder

#### 4.3.13.3 TABEL OVER BEAUFORT-SKALAEN

Beaufort-skalaen er en international skala for vindhastigheder, der går fra 0 (vindstille) til 12 (orkanstyrke).

Beaufort-skalaen	Beskrivelse	Vindhastighed	Tilstand på land	
0	Vindstille	< 1 km/t	Vindstille. Røgen stiger lodret op.	
		< 1 mph		
		< 1 knob		
		< 0,3 m/s		
1	Næsten stille	1,1 ~ 5 km/t	Den drivende røg angiver vindretningen. Blade og vindfaner er stille.	
		1 ~ 3 mph		
		1 ~ 3 knob		
2	Svag vind	0,3 ~ 1,5 m/s	Vinden kan mærkes på bar hud. Bladene rasler. Vindfanerne begynder at bevæge sig.	
		6 ~ 11 km/t		
		4 ~ 7 mph		
3	Let vind	4 ~ 6 knob	Blade og små kviste i konstant bevægelse, lette flag udstrakt.	
		1,6 ~ 3,3 m/s		
		12 ~ 19 km/t		
4	Jævn vind	8 ~ 12 mph	Støv og løst papir løftes. Små grene begynder at bevæge sig.	
		7 ~ 10 knob		
		3,4 ~ 5,4 m/s		
5	Frisk vind	20 ~ 28 km/t	Grene af moderat størrelse bevæger sig. Små træer med blade begynder at svaje.	
		13 ~ 17 mph		
		11 ~ 16 knob		
		5,5 ~ 7,9 m/s		
		29 ~ 38 km/t		
		18 ~ 24 mph		
17 ~ 21 knob				
8,0 ~ 10,7 m/s				

6	Hård vind	39 ~ 49 km/t	Store grene i bevægelse. Der høres piben i luftledningerne. Det bliver svært at bruge paraply. Tomme plastikspande vælter.
		25 ~ 30 mph	
		22 ~ 27 knob	
		10,8 ~ 13,8 m/s	
7	Stiv kuling	50 ~ 61 km/t	Hele træer i bevægelse. Det kræver anstrengelse at gå mod vinden.
		31 ~ 38 mph	
		28 ~ 33 knob	
8	Hård kuling	13,9 ~ 17,1 m/s	Nogle kviste knækker af træerne. Biler laver udsving på vejen. Fremskridt til fods er alvorligt besværliggjort
		62 ~ 74 km/t	
		39 ~ 46 mph	
		34 ~ 40 knob	
9	Stormende kuling	17,2 ~ 20,7 m/s	Nogle grene knækker af træerne, og nogle små træer vælter. Byggeri / midlertidige skilte og barrikader blæser omkuld.
		75 ~ 88 km/t	
		47 ~ 54 mph	
		41 ~ 47 knob	
10	Storm	20,8 ~ 24,4 m/s	Træer knækker eller rykkes op med rode, bygningsskader er sandsynlige.
		89 ~ 102 km/t	
		55 ~ 63 mph	
		48 ~ 55 knob	
11	Stærk storm	24,5 ~ 28,4 m/s	Udbredte skader på vegetation og bygninger er sandsynlige.
		103 ~ 117 km/t	
		64 ~ 73 mph	
		56 ~ 63 knob	
12	Orkanstyrke	28,5 ~ 32,6 m/s	Alvorlige og udbredte skader på vegetation og bygninger. Affald og usikrede genstande slynges rundt.
		≥ 118 km/t	
		≥ 74 mph	
		≥ 64 knob	
		≥ 32,7m/s	

#### 4.3.14 REGN

Afsnittet **REGN** indeholder oplysninger om nedbør eller regnmængde.

1. Periode for nedbør og regnmængde
2. Aflæsning af nedbør eller regnmængde
3. Niveau for regnmængde



#### 4.3.14.1 TILSTANDEN FOR REGNVISNINGEN

Tryk på [ **RAIN** ] for at skifte mellem:

- **DAG** - samlet nedbør fra midnat (standard)
- **UGE** - samlet nedbør i den aktuelle uge
- **MÅNED** - samlet nedbør i den aktuelle kalendermåned
- **TOTAL** - samlet nedbør siden sidste nulstilling
- **MÆNGDE** - aktuel regnmængde (baseret på 10 minutters regndata)
- **TIME** - den samlede regnmængde i den seneste time

#### 4.3.14.2 DEFINITION AF REGNMÆNGDENIVEAU

Niveau	1	2	3	4
Beskrivelse	Let regn	Moderat regn	Kraftig regn	Voldsom regn
Interval (mm/t)	0,1~ 2,5	2,51 ~ 10,0	10,1 ~ 50,0	> 50,0

#### 4.3.14.3 NULSTILLING AF REGISTRERING AF SAMLET NEDBØR

I normal tilstand skal du trykke på knappen [ **RAIN** ] og holde den nede i 2 sekunder for at nulstille registreringen af nedbør.

### BEMÆRK:

Der kan forekomme fejlagtige aflæsninger under installationen af 7-i-1-sensorgruppen. Når installationen er færdig og fungerer korrekt, anbefales det at slette alle data og starte på en frisk.



#### 4.3.15 UV-INDEKS OG EKSPONERINGSNIVEAU

Afsnittet **UVI** viser nedenstående oplysninger:

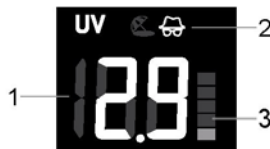
1. UV-indeks
2. Anbefalet beskyttelse
3. Niveau for UV-eksponering



##### 4.3.15.1 UV-INDEKS VS EKSPONERINGSTABEL

Eksponeringsniveau	Lav		Moderat			Høj		Meget høj			Ekstrem			
	1	2	3	4	5	6	7	8	9	10	11	12~16		
Solskoldningstid	Ikke relevant		45 minutter			30 minutter		15 minutter			10 minutter			
Anbefalet beskyttelse	Ikke relevant		Moderat eller højt UV-niveau! Det anbefales at bære solbriller, bredskygget hat og langærmet tøj.					Meget højt eller ekstremt UV-niveau! Det anbefales at bære solbriller, bredskygget hat og langærmet tøj. Hvis du er nødt til at opholde dig udendørs, skal du sørge for at søge skygge.					 	

### BEMÆRK:

- Solskoldningstiden er baseret på normal hudtype. Det er blot en reference for UV-styrke. Generelt gælder det, at jo mørkere ens hud er, jo længere tid (eller mere stråling) tager det at påvirke huden.
- Lysintensitetsfunktionen er til registrering af sollys.

#### 4.3.16 LYSINTENSITET





Afsnittet **LYS** viser sollysets intensitet.



#### 4.3.17 LUFTKVALITET

Afsnittet om luftkvalitet viser sigtbarhedsafstanden i henhold til enhedens placering, der er indtastet i PWL. Hvis du har PM2.5/10-, HCHO-/VOC-, CO2- og/eller CO-sensor(er) som ekstraudstyr, kan du også se de tilsvarende data i dette afsnit ved at trykke på [ AIR ] for at kontrollere aflæsningerne i følgende visningsrækkefølge: Sigthbarhed → HCHO- → VOC- → PM2.5/10- → CO2- → CO-sensorens aflæsning.

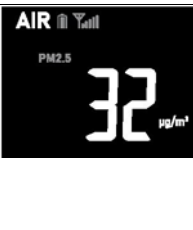
Trin	Tilstand	Visning
[ AIR ]	<b>Tilstanden sigtbarhed i luften</b> Sigtbarhed i luften måles i afstand (enten i km eller miles) og henviser generelt til den afstand, hvor et objekt eller lys tydeligt kan skelnes. Dette afhænger af gennemsigtigheden i den omgivende luft.  Hvis Wi-Fi-forbindelsen ikke er stabil i over 3 timer, vises sigtbarheden i luften ikke, og ikonet forsvinder.	

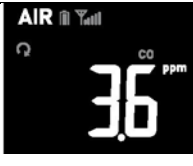
[ AIR ]	<b>HCHO-tilstand (formaldehyd)</b> Hvis du har parret den valgfrie HCHO-/VOC-sensor. Konsollen kan vise HCHO-af læsningen.	
[ AIR ]	<b>VOC-tilstand (flygtige organiske forbindelser)</b> Hvis du har parret den valgfrie HCHO-/VOC-sensor. Konsollen kan vise VOC-niveau 1 ~ 5.	
[ AIR ]	<b>PM2.5/10-tilstand</b> Hvis du har parret den valgfrie PM2.5/10-sensor. Konsollen kan vise PM2.5/10 eller relevant måling for luftkvalitet.  PM2.5/10-sensoren har standardvisning i PM2.5. Brugeren kan dog trykke på knappen [ UNIT ] for at ændre aflæsningerne i følgende visningsrækkefølge: PM2.5 → PM10 → PM2.5 → AQI (luftkvalitet) → PM10 AQI.	
[ AIR ]	<b>CO<sub>2</sub>-tilstand</b> Hvis du har parret den valgfrie CO <sub>2</sub> -sensor. Konsollen kan vise CO <sub>2</sub> -af læsning.	
[ AIR ]	<b>CO-tilstand</b> Hvis du har parret den valgfrie CO-sensor. Konsollen kan vise CO-af læsning.	

#### 4.3.17.1 AKTIVER AUTOMATISK LOOP I AFSNITTET LUFTKVALITET

For at aktivere funktionen automatisk loop i dette afsnit skal du blot trykke på knappen [AIR] og holde den nede i 2 sekunder. Ikonet  vil blive vist i nærheden af aflæsningen af den/de tilsluttede sensor(er) med 4 sekunders mellemrum.

#### BEMÆRK:

- PM2.5/10-, HCHO-/VOC-, CO<sub>2</sub>- og CO-sensorerne er ekstraudstyr, som ikke medfølger.

#### 4.3.18 HIMLENS TILSTAND

Afsnittet om himlens tilstand viser % af skydækket i henhold til enhedens placering i PWL. Hvis du har en valgfri lynsensor, kan du også se de registrerede lyn med det samme.

##### 4.3.18.1 TILSTANDEN SKYDÆKKE

Skydækket er en vigtig del af forståelsen for vejret og dets forudsigelse. Ikke alene påvirker skydækket himlens tilstand og giver forudsigelser om nedbør, det er også med til at regulere temperaturen i et område.

Hvis Wi-Fi-forbindelsen ikke er stabil i over 3 timer, vises skydækket ikke, og ikonet  forsvinder.



### 4.3.18.2 TILSTANDEN REGISTRERING AF LYN (EKSTRAUDSTYR)

Lynsensoren er ekstraudstyr, som brugeren kan købe separat og parre med vejrstationskonsollen. Det gør det muligt at se lyndata i realtid på displayet. Når der registreres et lynnedslag, blinker det røde lys på sensoren.

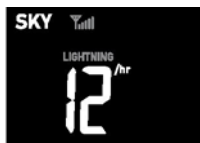

Antal nedslag den seneste time

Tryk på [ SKY ] på konsollen for at se følgende lynoplysninger

- Tidsperiode siden sidste lyn og anslået lynafstand
- Antal lyn i timen.
- Vend tilbage til skydække.

### 4.3.18.3 AKTIVER AUTOMATISK LOOP UNDER HIMLENS TILSTAND

For at aktivere funktionen automatisk loop i dette afsnit skal du blot trykke på knappen [SKY] og holde den nede i 2 sekunder. Ikonet  vises her og viser skydækket, lynnedslag pr. time og tid/afstand for sidste lyn.



Tidspunkt for sidste nedslag og anslået afstand

### BEMÆRK:

Lynsensoren er ekstraudstyr, som ikke medfølger.

### 4.3.19 GRAF OVER HISTORIK

I normal tilstand skal du trykke på knappen [ GRAPH ] for at se grafen over historikken i følgende visningsrækkefølge:

Trin	Tilstand	Graf
[ GRAPH ]	Graf over de seneste 24 timers barometertryk.	
[ GRAPH ]	Graf over de seneste 12 dages nedbør.	
[ GRAPH ]	Graf over de seneste 24 timers indendørstemperaturer.	
[ GRAPH ]	Graf over de seneste 24 timers udetemperaturer.	
[ GRAPH ]	Graf over indendørs luftfugtighed de seneste 24 timer.	
[ GRAPH ]	Graf over udendørs luftfugtighed de seneste 24 timer.	

#### 4.3.20 VIS MAKS./MIN. REGISTRERINGER

Konsollen kan registrere MAKS./MIN. vejrrregistreringer både dagligt og siden sidste nulstilling. I normal tilstand skal du trykke på [ MEM ] for at kontrollere registreringerne på aflæsningerne på skærmen i følgende visningsrækkefølge: daglige MAKS.-registreringer → daglige MIN.-registreringer → siden MAKS.-registreringer → siden MIN.-registreringer.

Daglig MAKS.-aflæsning	Daglig MIN.-aflæsning	MAKS.-aflæsning siden sidste nulstilling	MIN.-aflæsning siden sidste nulstilling

#### 4.3.20.1 SÅDAN RYDDES MAKS./MIN.-REGISTRERINGERNE

Tryk på knappen [ MEM ] i maks./min-tilstand, og hold den nede i 2 sekunder for at slette alle registreringer.

#### 4.3.21 MÅNEFASE

Månefasen fastlægges af konsollens klokkeslæt og dato. Følgende tabel forklarer ikonerne for månefaserne på den nordlige og sydlige halvkugle. Se afsnit

4.5.1 vedrørende konfiguration til den sydlige halvkugle.

Den nordlige halvkugle	Månefase	Den sydlige halvkugle
	Nymåne	
	Tiltagende halvmåne	
	Første fase	
	Tiltagende måne	
	Fuldmåne	
	Aftagende måne	
	Tredje fase	
	Aftagende halvmåne	

#### 4.3.22 TIDSPUNKT FOR SOLOPGANG/SOLNEDGANG OG MÅNEOPGANG/MÅNENEDGANG







Tidspunkt for solopgang/solnedgang	Tidspunkt for måneopgang/månenedgang

Konsollen viser tidspunktet for solopgang/solnedgang og måneopgang/månenedgang på din placering i øverste højre hjørne af displayet. Dette er baseret på tidszone, breddegrad og længdegrad for din enhed, som du har indstillet i ProWeatherLive. I normal tilstand kan du trykke på [ SET ] for at skifte mellem solopgang/solnedgang med datovisning og måneopgang/månenedgang med årsvisning.

## 4.4 INDIKATOR FOR FORBINDELSSESSTATUS

### 4.4.1 MODTAGELSE AF SIGNALER FRA DEN TRÅDLØSE SENSOR

1. Konsollen viser signalstyrken for den trådløse sensorgruppe i henhold til nedenstående tabel:

	Intet signal	Svagt signal	Godt signal
7-i-1 trådløs sensorgruppe			
Hygrotermisk kanal eller anden valgfri sensor			

2. Hvis signalet er blevet afbrudt og ikke genoprettes inden for 15 minutter, forsvinder signalikonet. Den tilsvarende aflæsning af sensoren/sensorene vil vise "Er". Indtil konsollen modtager signal fra sensoren/sensorene igen.

### 4.4.2 STATUS FOR TIDSSYNKRONISERING

Når konsollen har oprettet forbindelse til PWL, kan den hente klokkeslættet fra PWL i henhold til den valgte tidszone i PWL. Ikonet " **SYNC** " vises på LCD-skærmen.



Tiden synkroniseres automatisk hver time. Du kan også trykke på knappen [ **REFRESH** ] for at få internettiden manuelt inden for 1 minut.

### 4.4.3 STATUS FOR WI-FI-FORBINDELSE

Wi-Fi-ikonet på konsollens display viser konsollens forbindelsesstatus med Wi-Fi-routeren.



Stabilt: Konsollen er i forbindelse med Wi-Fi-routeren



Lyser: Konsollen forsøger at oprette forbindelse til Wi-Fi-routeren

## 4.5 ANDRE INDSTILLINGER

### 4.5.1 TID, DATO OG ANDRE INDSTILLINGER

Tryk på knappen [ **SET** ], og hold den nede i 2 sekunder for at åbne indstillinger. Tryk på [ **▲ / MOD** ] eller [ **▼ / NDX** ] for at justere, og tryk på [ **SET** ] for at fortsætte med næste trin i indstillingen. Se følgende indstillingsprocedurer.

Trin	Tilstand	Indstillingsprocedure
[ <b>SET</b> ] +2 sek.	Tidssynkronisering ON/OFF	Tryk på [ <b>▲ / MOD</b> ] eller [ <b>▼ / NDX</b> ] for at aktivere eller deaktivere tidssynkroniseringsfunktionen. Hvis du vil indstille tiden manuelt, skal du indstille Time Sync OFF.
[ <b>SET</b> ]	Time	Tryk på [ <b>▲ / MOD</b> ] eller [ <b>▼ / NDX</b> ] for at justere timetallet.
[ <b>SET</b> ]	Minut	Tryk på [ <b>▲ / MOD</b> ] eller [ <b>▼ / NDX</b> ] for at justere minuttallet.
[ <b>SET</b> ]	12/24-timeformat	Tryk på [ <b>▲ / MOD</b> ] eller [ <b>▼ / NDX</b> ] for at vælge 12- eller 24-timeformat.
[ <b>SET</b> ]	År	Tryk på [ <b>▲ / MOD</b> ] eller [ <b>▼ / NDX</b> ] for at justere årstallet.
[ <b>SET</b> ]	Måned	Tryk på [ <b>▲ / MOD</b> ] eller [ <b>▼ / NDX</b> ] for at justere måneden.
[ <b>SET</b> ]	Dag	Tryk på [ <b>▲ / MOD</b> ] eller [ <b>▼ / NDX</b> ] for at justere dagen.
[ <b>SET</b> ]	MD-/DM-visning sformat	Tryk på [ <b>▲ / MOD</b> ] eller [ <b>▼ / NDX</b> ] for at vælge visningsformatet "Måned / Dag" eller "Dag / Måned".
[ <b>SET</b> ]	Sol / Måne	Tryk på [ <b>▲ / MOD</b> ] eller [ <b>▼ / NDX</b> ] for at vise solopgang / solnedgang eller måneopgang / månedgang.
[ <b>SET</b> ]	Halvkugle	Tryk på [ <b>▲ / MOD</b> ] eller [ <b>▼ / NDX</b> ] for at vælge nordlig/sydlig halvkugle for månefase og retningen for den trådløse sensorgruppe.

[SET]	Sprog for ugedage	Tryk på [ ▲ / MOD ] eller [ ▼ / NDX ] for at vælge sprog til visning af ugedage.
[SET]	Afslut indstillingstilstand	

### BEMÆRK:

- Under indstillingen kan du vende tilbage til den normale tilstand ved at trykke på knappen [ SET ] og holde den nede i 2 sekunder.
- Under indstillingen skal du trykke på knappen [ ▲ / MOD ] eller [ ▼ / NDX ] og holde den nede for hurtig justering af værdien.

#### 4.5.2 INDSTILLING AF MÅLEENHED

Tryk på knappen [ UNIT ], og hold den nede i 2 sekunder for at åbne indstillinger. Tryk på [ ▲ / MOD ] eller [ ▼ / NDX ] for at justere, og tryk på [ UNIT ] for at fortsætte med næste trin i indstillingen. Se følgende indstillingsprocedurer.

Trin	Tilstand	Indstillingsprocedure
[UNIT] +2 sek.	Enheden for temperatur	Tryk på [ ▲ / MOD ] eller [ ▼ / NDX ] for at vælge °C eller °F
[UNIT]	Enheden for lys	Tryk på [ ▲ / MOD ] eller [ ▼ / NDX ] for at vælge Klux, Kfc eller W/m <sup>2</sup>
[UNIT]	Enheden for vindhastighed	Tryk på [ ▲ / MOD ] eller [ ▼ / NDX ] for at vælge m/s, km/t, knob eller mph
[UNIT]	Enheden for barometertryk	Tryk på [ ▲ / MOD ] eller [ ▼ / NDX ] for at vælge hPa, mmHg eller inHg
[UNIT]	Enheden for regn	Tryk på [ ▲ / MOD ] eller [ ▼ / NDX ] for at vælge mm eller in
[UNIT]	Enheden for afstand	Tryk på [ ▲ / MOD ] eller [ ▼ / NDX ] for at vælge km eller miles
[UNIT]	Enheden for HCHO	Tryk på [ ▲ / MOD ] eller [ ▼ / NDX ] for at vælge ppb eller mg/m <sup>3</sup>
[UNIT]	Enheden for CO <sub>2</sub>	Tryk på [ ▲ / MOD ] eller [ ▼ / NDX ] for at vælge ppm eller mg/m <sup>3</sup>
[UNIT]	CO	Tryk på [ ▲ / MOD ] eller [ ▼ / NDX ] for at vælge ppm eller mg/m <sup>3</sup>
[UNIT]	Afslut indstillingstilstand	

### BEMÆRK:

- Under indstillingen kan du vende tilbage til den normale tilstand ved at trykke på knappen [ UNIT ] og holde den nede i 2 sekunder.
- PM2.5/10-, HCHO-/VOC-, CO<sub>2</sub>- og CO-sensorerne er ekstraudstyr, som ikke medfølger.

#### 4.5.3 INDSTILLING AF ALARMTID OG ADVARSEL OM IS

I normal tilstand skal du trykke på knappen [ ALARM ] og holde den nede i 2 sekunder for at gå ind i indstillingen alarm/advarsel.



Tryk derefter på [ ALARM ] for at fortsætte med næste trin i indstillingen. Der henvises til følgende indstillingsprocedurer.

Trin	Tilstand	Indstillingsprocedure
[ALARM] +2 sek.	Tidsalarm	Tryk på [ ▲ / MOD ] eller [ ▼ / NDX ] for at justere tiden. Tryk på [ ALARM ] for at slå alarmen til/fra. Tryk på [ ALARM ] for at slå foralarmfunktionen for is til/fra.
[ALARM]	Afslut indstillingstilstand	

### BEMÆRK:

- Når du tænder for tidsalarmen, vises ikonet "🔔" under tid.
- Under indstillingen skal du trykke på knappen [ ▼ / MOD ] eller [ ▼ / NDX ] og holde den inde for hurtig justering af værdien.
- Alarmfunktionen/-funktionerne tændes automatisk, når du har indstillet alarmtidspunktet.
- Under indstillingen kan du vende tilbage til normal tilstand ved at trykke på knappen [ SET ] og holde den nede i 2 sekunder.



#### 4.5.3.1 VISNING OG AKTIVERING AF ALARMTID/TEMPERATURFORALARM

1. I normal tilstand skal du trykke på [ **ALARM** ] for at vise alarmtiden i 5 sekunder.
2. Når alarmtiden vises, skal du trykke på [ **ALARM** ] igen for at aktivere alarmfunktionen.  
Eller tryk to gange på [ **ALARM** ] for at aktivere alarmerne med foralarmfunktionen for is.

 	 	 
Alarm fra	Alarm til	Alarm med is-advarsel

#### **BEMÆRK:**

Når is-foradvarslen er aktiveret, vil alarmerne lyde 30 minutter tidligere, hvis den registrerer, at udetemperaturen er under -3°C.

#### 4.5.3.2 BETJENING AF ALARM

Hvis du indstiller tidsalarmerne og når det tidspunkt, du har indstillet, starter alarmlyden.

Her kan den stoppes ved at udføre følgende handling:

- Automatisk stop efter 2 minutters alarm uden handling, og alarmerne aktiveres igen næste dag.
- Ved at trykke på knappen [ **ALARM / SNOOZE** ] for at gå ind i snooze vil alarmerne lyde igen efter 5 minutter.
- Ved at trykke på knappen [ **ALARM / SNOOZE** ] og holde den nede i 2 sekunder stopper alarmerne og aktiveres igen næste dag.

#### **BEMÆRK:**

- Snooze kan bruges kontinuerligt i 24 timer.
- Under snooze blinker alarmikonet "⏰" hele tiden.

#### 4.5.4 BAGGRUNDSLYS

Lysstyrken for konsollens baggrundslYS kan justeres ved hjælp af skydekontakten

[ **BACKLIGHT** ] for at vælge en passende lysstyrke:

- Skyd til positionen [ **HI** ] for at få et lysere baggrundslYS.
- Skyd til positionen [ **LO** ] for at få et mere dæmpet baggrundslYS.
- Skyd til [ **AUTO** ] for automatisk justering af baggrundslYS til henhold til omgivelsernes lysniveau

## 5. OPRET PWL-KONTO OG KONFIGURER WI-FI-FORBINDELSE TIL KONSOLLEN

Konsollen kan uploade/downloadede vejrdata til ProWeatherLive (PWL) cloud server via Wi-Fi-routeren. Følg trinene nedenfor for at konfigurere din enhed.

### BEMÆRK:

ProWeatherLives (PWL) hjemmeside og APP kan ændres uden varsel.

### 5.1 OPRET PWL-KONTO OG TILFØJ NY ENHED I PWL

1. Klik på "Create Your Account" (opret din konto) under <https://proweatherlive.net>. Følg derefter anvisninger for at oprette din konto.

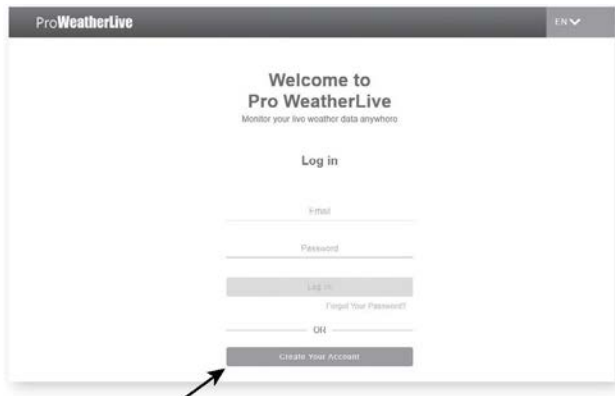

2. Log ind på ProWeatherLive, og klik derefter på "Edit Devices" (rediger enheder) i rullemenuen.



3. På siden "Edit Devices" (rediger enheder) skal du klikke på "+Add" (+Tilføj) i øverste højre hjørne for at oprette en ny enhed. Den genererer stations-id og -nøgle med det samme. Skriv begge dele ned, og klik derefter på "FINISH" (AFSLUT) for at oprette stationsfanen.



4. Klik på " **Edit** " (rediger) i øverste højre hjørne af stationsfanen.



5. Indtast "Device name" (enhedens navn), "Device MAC address" (enhedens MAC-adresse), "Elevation" (højde), "Latitude" (breddegrad), "Longitude" (længdegrad), og vælg din tidszone på fanen station. Klik derefter på " **Confirm** " (bekræft) for at gemme indstillingen.



### **BEMÆRK:**

- Enhedens MAC-adresse kan findes på bagsiden af konsollen.

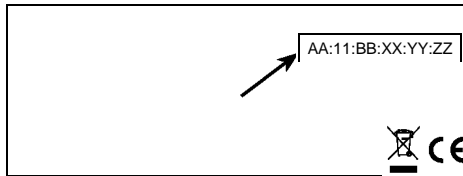

Enhedens MAC-adresse

- Vejrudsigten og vejrforholdene vil være baseret på de indtastede bredde- og længdegrader, som også bruges til at beregne solopgang, solnedgang, måneopgang og månedgang.

Indtast et negativt tegn for breddegrader eller længdegrader, når det er henholdsvis syd eller vest.

For eksempel:

33.8682 syd er "-33.8682"; 74.3413 vest er "-74.3413"

6. Se afsnit 6 om WSLink-appen for at forbinde konsollen til Wi-Fi. På skærmbilledet "Weather server" som vist i **afsnit 6.5** skal du indtaste det stations-id og den nøgle, som ProWeatherLive har tildelt.



## 6. FORBIND KONSOLLEN TIL WI-FI

### 6.1 DOWNLOAD WSLINK-KONFIGURATIONSAPPEN



WSLink

For at forbinde konsollen til Wi-Fi skal du downloade konfigurationsappen "WSLink" fra et af følgende links ved at scanne QR-koden eller søge efter "WSLink" i App Store eller Google Play.



App Store



Google Play

WSLink-appen er påkrævet, for at konsollen kan oprette forbindelse til Wi-Fi og internet, opsætte vejrserver, udføre sensorkalibrering og firmwareopdatering.

#### BEMÆRK:

- WSLink-appen er kun til konfiguration. Den bruges ikke til at kunne fjernaflæse dine vejrdata.
- WSLink-appen kan blive ændret og opdateret.

### 6.2 KONSOL I ACCESS POINT-TILSTAND

1. Når du tænder for konsollen første gang, vil LCD-skærmen vise blinkende "AP" og ikonet "📶" for at indikere, at den er gået i AP-tilstand (Access Point) og er klar til Wi-Fi-indstillinger. Brugeren kan også trykke på knappen [ **SENSOR / WI-FI** ] og holde den nede i 6 sekunder for at gå ind i AP-tilstand manuelt.



AP-tilstand for konsollen

### 6.3 FØJ DIN KONSOL TIL WSLINK

Åbn WSLink-appen, og følg nedenstående trin for at føje din konsol til WSLink.



(a) Din enheds side  
Tryk på ikonet "Add Device" (tilføj enhed).



(b) Vælg din enhed.

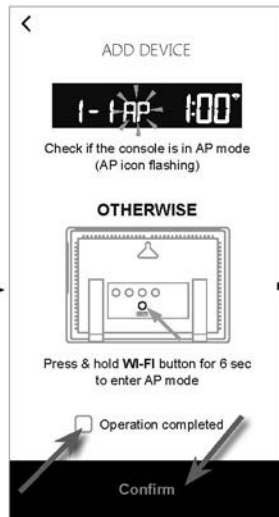

(c) Sørg for, at konsollen er i AP-tilstand, og marker afkrydsningsfeltet "Operation completed" (handling udført), og tryk derefter på "Confirm" (bekræft) for at gå til systemets Wi-Fi-netværksside på din smartphone.



(e) Når konsollen er føjet til WSLink, vises konsolikonet på din enhedsliste. Tryk på den for at fortsætte konfigurationen.



(d) Vælg konsollens Wi-Fi-netværksnavn (navnet begynder altid med PWS-) for at forbinde din smartphone til konsollen. Tryk derefter tilbage til WSLink-appen.

**Afsnit 5.4**  
Konfiguration af ny konsol med WSLink

#### **BEMÆRK:**

- Første gang en smartphone forbindes til konsollens Wi-Fi-netværk, skal du bekræfte en eventuel meddelelse om "ingen internetforbindelse", når du bliver bedt om det.

- Hvis din smartphone ikke kan oprette forbindelse til konsollen, skal du slukke for mobildata/netværk i din smartphone og prøve igen.

## 6.4 KONFIGURATION AF NY KONSOL MED WSLINK

Appen følger nedenstående trin for at guide dig gennem konfigurationen.

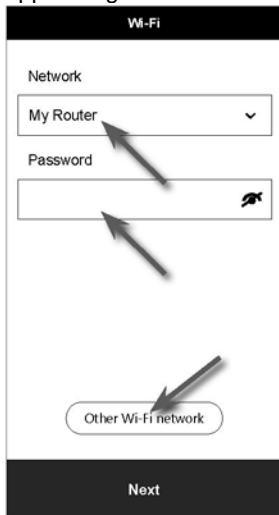

### (e) Wi-Fi-side

**Netværk:** vælg Wi-Fi-netværk (router SSID) til forbindelsen.

**Adgangskode:** indtast adgangskoden til Wi-Fi.

**Andet Wi-Fi-netværk:** konfiguration til skjult Wi-Fi-netværk.

**Næste:** gå til siden "Edit Device" (rediger enhed).

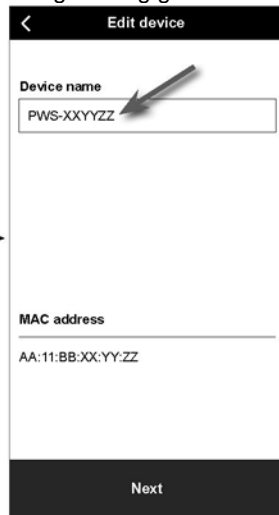

### (f) Siden for redigering af enhed

**Enhedens navn:** Opret et navn til din enhed.

**Næste:** Gå til siden "Weather server" (vejrserver).



### (g) Siden Vejrserver

**ProWeatherLive:** se afsnit 6.5 (c)

**Næste:** Gå til siden "Settings" (Indstillinger).

### (j) Slet din konsol

Hvis du vil fjerne enheden fra appen, skal du stryge konsolikonet til venstre og trykke på skraldespanden.



**(i) Din enheds side**

Din konfiguration er nu færdig. Du kan trykke på konsolikonet og følge proceduren for at foretage konsolindstillingerne når som helst, hvis det er nødvendigt.

**(h) Indstillingsside**

Dette er konsollens hovedside, og du kan gå ind på forskellige konfigurationssider for at konfigurere din konsol. Når du er færdig med konfigurationen, skal du trykke på "Confirm & Exit" (bekræft og afslut) for at afslutte AP-tilstand.

## 6.5 INDSTILLING AF VEJRSERVER

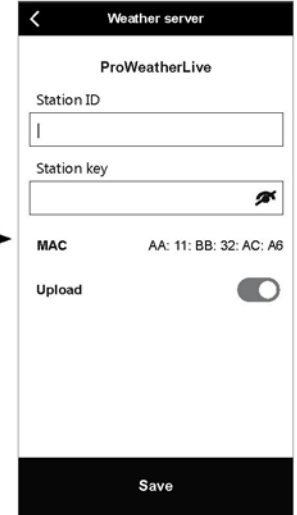

**(a) Indstillingsside**

På indstillingssiden skal du trykke på "Weather server" (vejrserver).

**(b) Vælg vejrservieren**

**(c) Upload dine vejrdata til ProWeatherLive**

1. Registrer en konto og en vejrstation på [proweatherlive.net](http://proweatherlive.net) i henhold til afsnit 5.1
2. Indtast stations-id og stationsnøgle fra [proweatherlive.net](http://proweatherlive.net)
3. Aktiver (eller deaktiver) upload.
4. Tryk på "Save" (gem).

## 6.6 KALIBRERING



### (a) Indstillingsside

På indstillingssiden skal du trykke på "Calibration" (kalibrering).

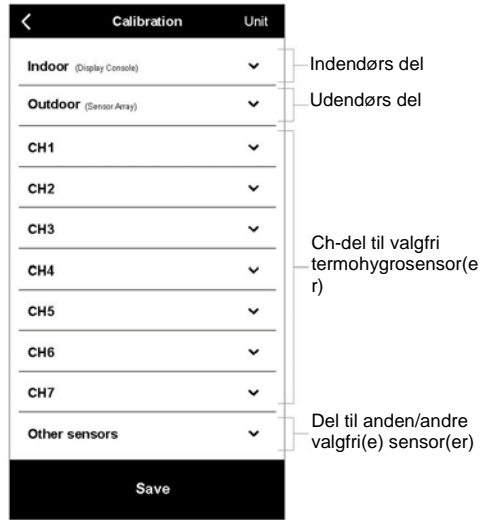

### (b) Kalibreringsside

1. Tryk på den del, der skal kalibreres.
2. Tryk på "Unit" (enhed) for at ændre enheden, hvis det er nødvendigt, før du indtaster kalibreringsværdien.
3. Tryk på "Save" (gem).

## 6.6.1 KALIBRERINGSPARAMETRE

Del	Parametre	Type kalibrering	Standard værdi	Indstillingsområde	Typisk kalibreringskilde
Indendørs	Temperatur	Offset	0	±20 °C	Sprit- eller kviksølvtermometer
	Luftfugtighed	Offset	0	±20 %	Slyngpsykrometer
	Absolut tryk	Offset	0	±560 hPa (±16,54 inHg eller ±420 mmHg)	Kalibreret barometer i laboratoriekvalitet
	Relativt tryk	Offset	0		Lokal lufthavn
Udendørs	Temperatur	Offset	0	±20 °C	Sprit- eller kviksølvtermometer
	Luftfugtighed	Offset	0	±20 %	Slyngpsykrometer
	Vindretning	Offset	0	±90°	GPS eller kompas
	Vindhastighed	Forstærkning	1	x 0,5 ~ 1,5	Kalibreret vindmåler i laboratoriekvalitet
	Regn	Forstærkning	1	x 0,5 ~ 1,5	Regnmåler med skueglas og måler
	UVI	Forstærkning	1	x 0,01 ~ 10,0	Kalibreret UV-måler i laboratoriekvalitet
	Lys	Forstærkning	1	x 0,01 ~ 10,0	Kalibreret solstrålingssensor i laboratoriekvalitet
CH1-7 Termohygro (ekstraudstyr)	Temperatur	Offset	0	±20 °C	Sprit- eller kviksølvtermometer
	Luftfugtighed	Offset	0	±20 %	Slyngpsykrometer
Andre sensorer (ekstraudstyr)	PM2.5-værdi	Offset	0	±99 µg/m <sup>3</sup>	Kalibreret PM2.5-sensor i laboratoriekvalitet
	PM10-værdi	Offset	0	±99 µg/m <sup>3</sup>	Kalibreret PM10-sensor i laboratoriekvalitet
	HCHO-værdi	Offset	0	±500 ppb	Kalibreret HCHO-sensor i laboratoriekvalitet
	CO2-værdi	Offset	0	±500 ppm	Kalibreret CO2-sensor i laboratoriekvalitet
	CO-værdi	Offset	0	±200 ppm	Kalibreret CO-sensor i laboratoriekvalitet



**BEMÆRK:**



- Kalibrering af de fleste parametre er ikke nødvendig med undtagelse af det relative tryk, som skal kalibreres til havniveau for at tage højde for højdeeffekter.
- For temperatur og tryk vil appen altid beregne og konvertere kalibreringsværdien i henholdsvis °C og hPa.

## 6.7 FIRMWARE

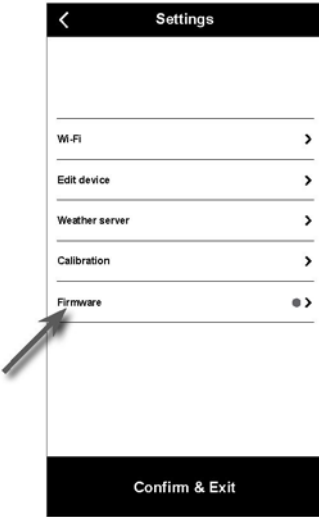

**(a) Indstillingsside**  
På indstillingssiden skal du trykke på "Firmware".



**(b) Din aktuelle firmwareversion vil blive vist. Tryk på "Update" (opdater), hvis der er ny firmware tilgængelig (angivet med en rød prik)**

Når firmwaren er uploadet til konsollen, skal du kontrollere status på din enhed. Se afsnit 8.1 for flere oplysninger.

## 6.8 STA-TILSTAND

Hvis din smartphone og konsol er tilsluttet det samme Wi-Fi-netværk, kan du få direkte adgang til konsollens indstillinger.



**(a) Din enheds side**  
Sørg for, at din konsol og smartphone er forbundet til det samme netværk, og tryk derefter på konsolikonet for at åbne indstillingssiden.



**(b) Indstillingssiden (under STA-tilstand)**  
Brugeren kan trykke for at åbne en anden konfigurationsside undtagen Wi-Fi og Firmware. Tryk på "Confirm & Exit" (bekræft og afslut) for at afslutte indstillingerne.

## 7. PROWEATHERLIVE (PWL) LIVE DATA OG BETJENING

### 7.1 SE LIVE DATA

Log ind på din ProWeatherLive-konto på <https://proweatherlive.net>

Når din enhed er tilsluttet, vil enhedens live vejrdata blive vist på dashboard-siden.

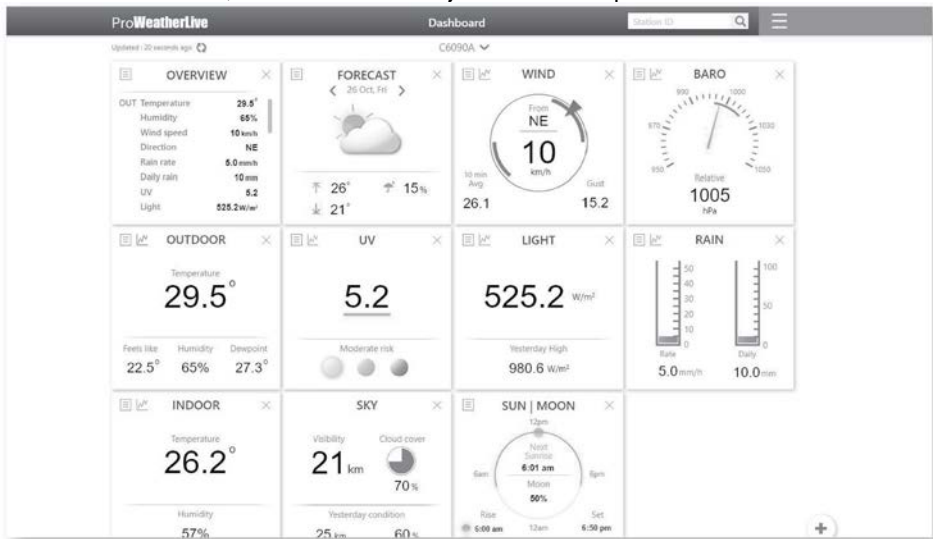

### BEMÆRK:

Tryk på "Help" (hjælp) på , hvis du har spørgsmål til PWL-betjeningen.

Med WSLink-appen kan brugeren også trykke på PWL-ikonet i "Your Device" (din enhed) for at få adgang til live vejrdata på ProWeatherLives dashboard.

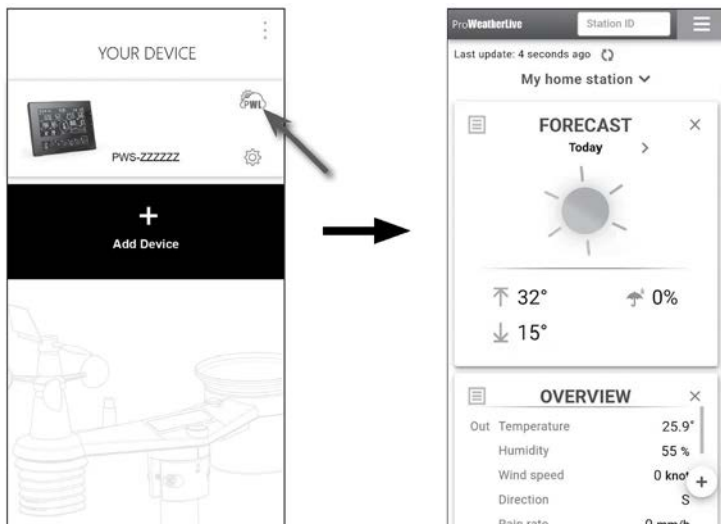

## 7.2 UPLOAD TIL ANDRE VEJRSERVERE

ProWeatherLive.net-tjenesten gør det muligt at uploade data fra hver vejrstation til 2 andre vejrservere, for eksempel WeatherUnderground, WeatherCloud, PWSWeather eller AWEKAS. For flere oplysninger om deres konfiguration (f.eks. oprettelse af konto, stations-id og -nøgle) henvises til menuen HELP (hjælp) på ProWeatherLive.net.

## 7.3 PROWEATHERLIVE DASHBOARD-APPS

ProWeatherLive-apps til Android og iOS er tilgængelige ud over ProWeatherLive.net. Søg efter "proweatherlive" i iOS App Store eller Google Play.

## 8. VEDLIGEHOLDELSE

### 8.1 FIRMWARE-OPDATERING

Konsollen understøtter OTA-firmwareopdatering. Dens firmware kan til enhver tid opdateres OTA (når det er nødvendigt) via WSLink-appen.

#### 8.1.1 TRIN TIL OPDATERING AF FIRMWARE



1. Den nyeste firmware downloades automatisk til din smartphone. Slut blot konsollen til WSLink for at kontrollere, om den er opdateret (se afsnit 67)
2. Følg appens trin for at overføre OTA-filen fra smartphone til konsol
3. Når filen er overført, vil konsollen begynde at opdatere.  
Opdateringstiden er omkring 5 ~ 10 minutter. Under opdateringen vises status (f.eks. er 100 færdig).
4. Konsollen genstarter, når opdateringen er færdig.
5. Konsollen forbliver i **AP-tilstand**, så du kan kontrollere firmwareversionen og alle de aktuelle indstillinger. Du skal blot trykke på knappen [ **SENSOR / WI-FI** ] og holde den nede i 6 sekunder for at afsluttet AP-tilstand.



#### VIGTIG BEMÆRKNING:

- Du skal holde strømmen tilsluttet under opdateringen af firmware.
- Sørg for, at din Wi-Fi-forbindelse er stabil.
- Når opdateringsprocessen starter, må du ikke betjene smartphonen eller konsollen, før opdateringen er færdig.
- Under firmwareopdateringen stopper konsollen med at uploade data til vejrserveren. Den genoptager forbindelsen til din Wi-Fi-router og uploader dataene igen efter firmwareopdateringen. Hvis konsollen ikke kan oprette forbindelse til routeren, skal du gå ind i WSLink-appen igen for at konfigurere.
- Hvis konfigurationsoplysningerne mangler efter firmwareopdateringen, skal du indtaste konfigurationsoplysningerne igen.
- Firmwareopdateringsprocessen er forbundet med en potentiel risiko, som ikke kan garantere 100% succes. Hvis opdateringen mislykkes, skal du blot trykke på knappen [ **▲ / MOD** ] og [ **▼ / NDX** ] og holde den nede i 10 sekunder og derefter gentage ovenstående trin for at opdatere igen.

### 8.2 UDSKIFTNING AF BATTERI

Når indikatoren for lavt batteriniveau  eller  vises i nærheden af sensorens/sensorenes antenneikon, indikerer det, at den udendørs 7-i-1-sensor og/eller andre valgfrie sensorer har lavt batteriniveau. Udskift med nye batterier.



#### 8.2.1 MANUEL GENPARRING AF SENSORGRUPPEN

Når du har skiftet batterierne i 7-i-1-vejrsensorgruppen eller andre sensorer, skal resynkroniseringen foretages manuelt.

1. Skift alle batterierne i den trådløse sensorgruppe til nye.

- Tryk på [ **SENSOR / WI-FI** ] på konsollen for at gå ind i sensorsynkroniseringstilstand (som indikeret af den blinkende antenne).

### 8.3 NULSTILLING OG FABRIKSNULSTILLING

For at nulstille konsollen og starte forfra skal du trykke på knappen [ **RESET** ] én gang eller fjerne reservebatteriet og derefter trække stikket ud til adapteren.

For at genoptage fabriksindstillingerne og fjerne alle data skal du trykke på knappen [ **RESET** ] og holde den nede i 6 sekunder.

### 8.4 VEDLIGEHOLDELSE AF TRÅDLØS 7-I-1-SENSORGRUPPE



#### UDSKIFT VINDFANEN

Skru vindfanen af, og tag den af for at udskifte den

#### UDSKIFT VINDKOPPEN

- Skru topdækslet af, og fjern det
- Fjern vindkopper for at udskifte den

#### RENGØRING AF HYGROTHERMO-SENSOREN

- Fjern de 2 skruer i bunden af strålings skjoldet.
- Træk forsigtigt skjoldet ud.
- Fjern forsigtigt snavs eller insekter på sensoren (lad ikke sensorerne blive våde indeni)
- Rengør skjoldet med vand for at fjerne snavs og insekter.
- Monter alle delene igen, når de er rene og helt tørre.

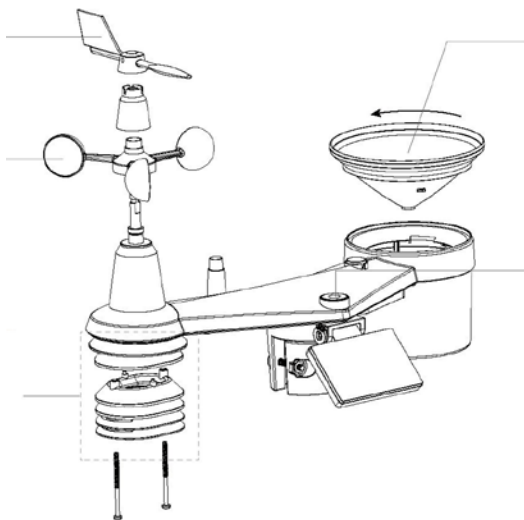

#### RENGØRING AF REGNOPSAMLEREN

- Drej regnopsamleren ved at dreje den 30° mod uret.
- Fjern forsigtigt regnopsamleren.
- Rengør den og fjern snavs og insekter.
- Monter opsamleren, når den er ren og helt tør.

#### RENGØRING AF UV-SENSOREN OG KALIBRERING

- For præcis UV-måling skal UV-sensorens dæksel rengøres forsigtigt med en fugtig mikrofiberklud.
- Med tiden vil UV-sensoren naturligt blive nedbrudt. UV-sensoren kan kalibreres med en almindelig UV-måler. Se afsnittet Kalibrering på forrige side for at få mere at vide om UV-sensorens kalibrering.

## 9. FEJLFINDING

Problemer	Løsning
Trådløs 7-i-1-sensorgruppe er uregelmæssig eller har ingen forbindelse	<ol style="list-style-type: none"> <li>Sørg for, at sensorgruppen befinder sig inden for transmissionsområdet</li> <li>Hvis den stadig ikke virker, skal du nulstille sensorparret med konsollen igen</li> </ol>
STA-tilstand kan ikke bruges til konfiguration	<ol style="list-style-type: none"> <li>Sørg for, at din konsol og smartphone er forbundet til det samme Wi-Fi-netværk.</li> <li>Sørg for, at konsollens Wi-Fi-signalikon altid er tændt.</li> <li>Sørg for, at placeringsfunktionen på din smartphone er aktiveret.</li> <li>Sørg for, at din APP er den nyeste version.</li> </ol>
Ingen Wi-Fi-forbindelse	<ol style="list-style-type: none"> <li>Kontroller Wi-Fi-ikonet på displayet. Det skal være tændt, hvis der er forbindelse.</li> <li>Sørg for, at Wi-Fi-indstillingerne (routerens navn, sikkerhedstype, adgangskode) er korrekte på siden for KONFIGURATION af konsollen.</li> <li>Sørg for at oprette forbindelse til 2,4G-båndet på Wi-Fi-routeren (5G understøttes ikke)</li> </ol>
Data rapporteres ikke til ProWeatherLive	<ol style="list-style-type: none"> <li>Sørg for, at konsollens Wi-Fi-forbindelse er god.</li> <li>På siden for konsollens KONFIGURATION skal du sikre dig, at dit stations-id og din stationsnøgle er korrekte.</li> </ol>
Nedbørsmængden er ikke korrekt	<ol style="list-style-type: none"> <li>Sørg for, at regnopsamleren er ren, så tippeskålen kan tippe problemfrit.</li> <li>Sørg for, at sensoren har en stabil og plan montering for at sikre korrekt tipning.</li> </ol>
For høj temperaturmåling om dagen	<ol style="list-style-type: none"> <li>Anbring sensoren i et åbent område og mindst 1,5 m over jorden.</li> <li>Sørg for, at sensoren er placeret væk fra varmegenererende kilder eller strukturer som bygninger, fortove, vægge eller klimaanlæg.</li> </ol>

Der kan opstå lidt kondens under UV-sensoren i løbet af natten	Dette vil forsvinde, når temperaturen stiger under solen, og vil ikke påvirke enhedens ydeevne.
Konsollens display reagerer ikke eller fungerer ikke korrekt	Følg nedenstående trin for at løse problemet: 1. Fjern reservebatteriet. 2. Træk DC-strømsstikket ud. 3. Sæt strømstikket i igen efter 1 minut.

## 10. SPECIFIKATIONER

### 10.1 KONSOL

#### Generel specifikation

Mål (B x H x D)	217 x 152,5 x 23,5mm (8,5 x 6 x 0,9 in)
Vægt	551 g (med batteri)
Hovedstrøm	DC 5V, 1A adapter
Reservebatteri	CR2032
Driftstemperaturområde	-5°C ~ 50°C

#### Specifikation for Wi-Fi-kommunikation

Standard	802,11 b/g/n
Driftsfrekvens:	2,4GHz
Understøttet routersikkerhedstype	WPA/WPA2, WPA3, OPEN, WEP (WEP understøtter kun heksadecimal adgangskode)

#### Konfiguration af app

Appens navn	WSLink
Platform til download af app	Google Play og Apple Store
Støtteplatform	Android-smartphone eller iPhone

#### Online platform

Hjemmeside	<a href="https://proweatherlive.net">https://proweatherlive.net</a>
Appens navn	ProWeatherLive
App-platform	Google Play og Apple Store

#### Specifikation af tidsrelaterede funktioner

Tidsvisning	TT: MM
Timeformat	12 timer AM / PM eller 24 timer
Visning af dato	DD / MM eller MM / DD
Tidssynkroniseringsmetode	Gennem PWL for at få den lokale tid for konsollens placering
Sprog for ugedage	EN / DE / FR / ES / IT / NL / RU

#### Barometer (Bemærk: Data registreret af konsollen)

Barometer-enhed	hPa, inHg og mmHg
Måleområde	540 ~ 1100 hPa
Nøjagtighed	(700 ~ 1100 hPa ± 5 hPa) / (540 ~ 696 hPa ± 8 hPa) (20,67 ~ 32,48 inHg ± 0,15 inHg) / (15,95 ~ 20,55 inHg ± 0,24 inHg) (525 ~ 825 mmHg ± 3,8 mmHg) / (405 ~ 522 mmHg ± 6 mmHg) Typisk ved 25 °C (77 °F)
Løsning	1 hPa / 0,01 inHg / 0,1 mmHg
Hukommelsestilstande	Historiske data for de seneste 24 timer, daglig Maks. / Min.

#### Indendørs temperatur (Bemærk: Data registreret af konsollen)

Enhed for temperatur	°C og °F
Nøjagtighed	≤0°C ± 2°C (≤32°F ± 3,6°F) >0 °C ± 1°C (>32°F ± 1,8°F)
Løsning	°C / °F (1 decimal)

#### **Indendørs luftfugtighed (Bemærk: Data registreret af konsollen)**

Enhed for luftfugtighed	%
Nøjagtighed	1 ~ 9% relativ luftfugtighed ± 8% relativ luftfugtighed @ 25°C (77°F) 10 ~ 90% relativ luftfugtighed ± 5% relativ luftfugtighed @ 25°C (77°F) 90 ~ 99% relativ luftfugtighed ± 8% relativ luftfugtighed @ 25°C (77°F)
Løsning	1%
Hukommelsestilstande	Historiske data for de seneste 24 timer, Maks. / Min.

#### **Udetemperatur (Bemærk: Data registreret af 7-i-1-sensor)**

Enhed for temperatur	°C og °F
Tilstanden for vejrindeks	Føles som, vindafkøling, varmeindeks og dugpunkt
Visningsområde for Føles som	-65 ~ 50°C
Visningsområde for dugpunkt	-20 ~ 80°C
Visningsområde for varmeindeks	26 ~ 50°C
Visningsområde for vindafkøling	-65 ~ 18 °C (vindhastighed >4,8 km/t)
Nøjagtighed	-40~-20°C ±1,0°C (-40~-4°F ± 1,8°F) -19,9~0°C ±0,7°C (-3,8~32°F ± 1,3°F) 0,1~60°C ±0,4°C (-32,1~140°F ± 0,7°F)
Løsning	°C / °F (1 decimal)

#### **Udendørs luftfugtighed (Bemærk: Data registreret af 7-i-1-sensor)**

Enhed for luftfugtighed	%
Nøjagtighed	1 ~ 9% relativ luftfugtighed ± 5% relativ luftfugtighed @ 25°C (77°F) 10 ~ 90% relativ luftfugtighed ± 3,5% relativ luftfugtighed @ 25°C (77°F) 91 ~ 99% relativ luftfugtighed ± 5% relativ luftfugtighed @ 25°C (77°F)
Løsning	1%

#### **Vindhastighed og -retning (Bemærk: Data registreret af 7-i-1-sensor)**

Enhed for vindhastighed	mph, m/s, km/h og knob
Visningsområde for vindhastighed	0 ~ 112 mph, 50 m/s, 180 km/t, 97 knob
Løsning	mph, m/s, km/h og knob (1 decimal)
Nøjagtighed i hastighed	< 5 m/s: +/- 0,8 m/s; > 5 m/s: +/- 6% (alt efter hvad der er størst)
Visningstilstand	Vindstød / Gennemsnit
Visningstilstand for vindretning	16 retninger

#### **Regn (Bemærk: Data registreret af 7-i-1-sensor)**

Enhed for nedbør	mm og in
Enhed for regnmængde	mm/t og in/t
Nøjagtighed	± 7% eller 1 spids
Område	0 ~ 19999 mm (0 ~ 787,3 in)
Løsning	0,254 mm (3 decimaler i mm)
Visningstilstand for regn	Mængde / Pr. time / Dagligt / Ugentligt / Månedligt / Samlet

	regnmængde
<b>UV-indeks (Bemærk: Data registreret af 7-i-1-sensor)</b>	
Visningsområde	0 ~ 16
Løsning	1 decimal
<b>LYSINTENSITET (Bemærk: Data registreret af 7-i-1-sensor)</b>	
Enhed for lysintensitet	Klux, Kfc og W/m <sup>2</sup>
Visningsområde	0 ~ 200 Klux
Løsning	Klux, Kfc og W/m <sup>2</sup> (2 decimaler)

## 10.2 TRÅDLØS 7-I-1-SENSOR

Mål (B x H x D)	390 x 231 x 165 mm (15,4 x 9,1 x 6,5 in) (inkluderer ikke stang og stativ)
Vægt	599 g (ekskl. batterier, stang og stativ)
Nødstrøm	3 x AA-batterier, 1,5 V (Ikke-genopladelige litiumbatterier anbefales)
Vejrdata	Temperatur, luftfugtighed, vindhastighed, vindretning, nedbør, UV og lysintensitet
RF-transmissionsområde	150 m
RF-frekvens	868Mhz
Transmissionsinterval	- 12 sekunder for data om UV, lysintensitet, vindhastighed og vindretning - 24 sekunder for data om temperatur, luftfugtighed og regn
Driftstemperaturområde	-40 ~ 60°C (-40 ~ 140°F)
Område for driftsluftfugtighed	1 ~99% relativ luftfugtighed ikke-kondenserende

