

Metal Detector



Manual | Brugsanvisning | Instruktionsbok | Ohjeet

Size 75 - 90 cm

Art. no. 890-051
EAN 5705858711164

Imported by / Importeret af
NSH NORDIC A/S
Virkefeltet 4
Danmark
8740 Braedstrup

Made in PRC

Metal Detector

Metal Detector - beginners

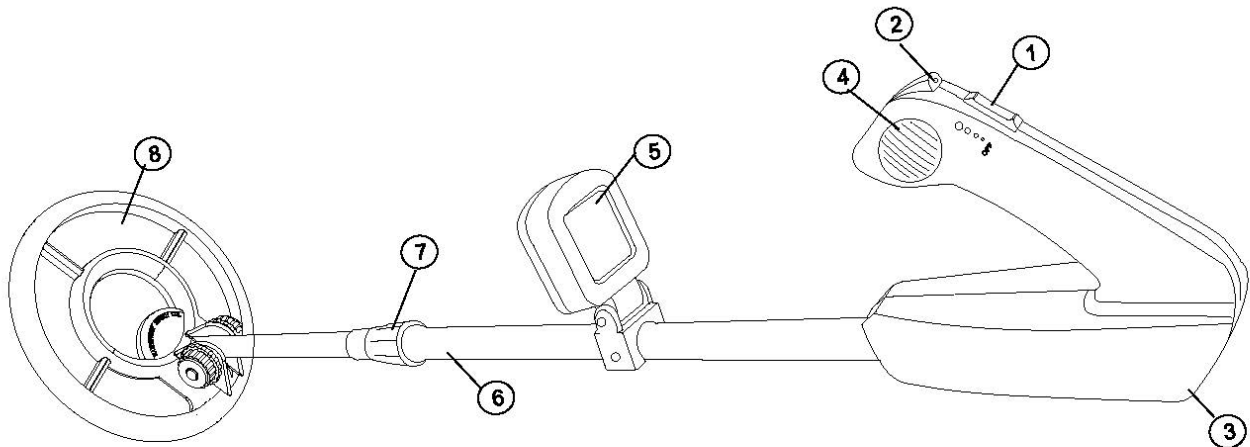

1. Power Switch
2. Green/Red LED
3. Battery Cover
4. Buzzer
5. LCD
6. Stem
7. Stem Lock Nut
8. Search Coil

The metal detector comes to you about to use. The only adjustments required are the length of the stem and the angle of the search coil.

Adjusting the stem

1. Turn the stem's locknut clockwise until it loosens.
2. Adjust the length of the stem so that you can walk comfortable with the search coil at optimal distance of around 1/2 to 2 inches above the ground.
3. Retighten the stem's lock nut counter-clockwise to lock it in place.

Adjusting the search coil

1. Loosen the knobs at the search coil and rotate the coil angle until it is parallel with the ground.

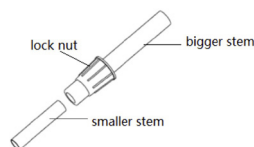

Metal Detector

2. Tighten the knobs so that it is just enough to keep the search coil from rotating or wobbling.

Installation of battery



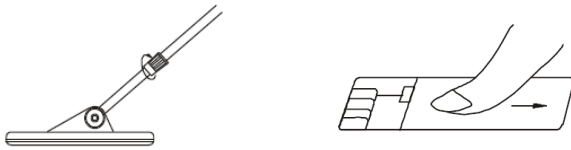

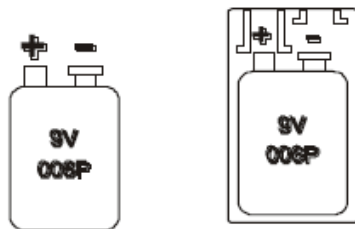

1. Loosen the screw with a screwdriver, then remove the battery compartment cover.



2. Identify the polarities of a 9 volt battery and the polarities marked inside the compartment. Insert the battery into the compartment in the same direction as indicated by the marks.



Operation

1. Erect the LCD .
2. Push the power switch  to turn on the detector. At this time, green LED lights. This means the detector is ready for operation. Meanwhile LCD displays. 
- Slide down the power switch to turn off the detector.
3. Hold the detector in a comfortable position with the search coil in parallel with a flat surface where there is no metal objects.
4. Place a sample of coin on the ground, sweep the coil in side to side motion to find the sample.
5. During searching, LCD displays.  When the detector finds a metallic object, red LED lights, beep sounds will be heard and LCD displays 
6. When LCD displays,  replace the battery.

Metal Detector

Hints for searching

1. The detector comes with motion detection mode. For finding metal targets, you have to move the coil or move the metal sample above the coil.
2. Sweep the search coil in a side-to-side motion.
3. Take your time. You may miss a target if you walk too fast. Never sweep the search coil as if it were a pendulum.

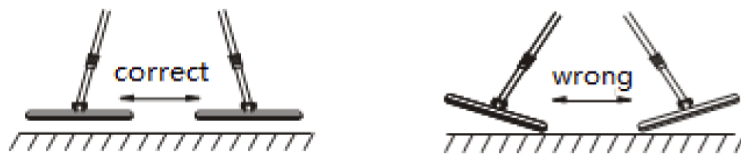
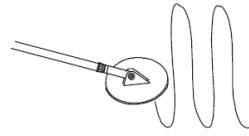

Rules to be observed

1. Always get permission before searching any site.
2. Respect the rights and property of others.
3. Observe all national, state, and local laws while treasure hunting.
4. Never destroy historical or archaeological treasures. If you are not sure about an object you have found, contact a museum or historical society in your area. Leave the land and vegetations as it was. Fill in any holes you dig.

Care and maintenance

1. The search coil pad is waterproof and can be submerged in either fresh or salt water. However, do not let water enter into the handle part. After using the search coil in salt water, rinse it with fresh water to prevent corrosion of the metal parts.
2. Never attempt to recharge the non-rechargeable battery.
3. Remove exhausted battery to avoid leaking.
4. Handle the detector gently and carefully. Dropping it can damage circuit board and cases and can cause the detector to work improperly.

Metaldetektor

Metaldetektor - begyndere

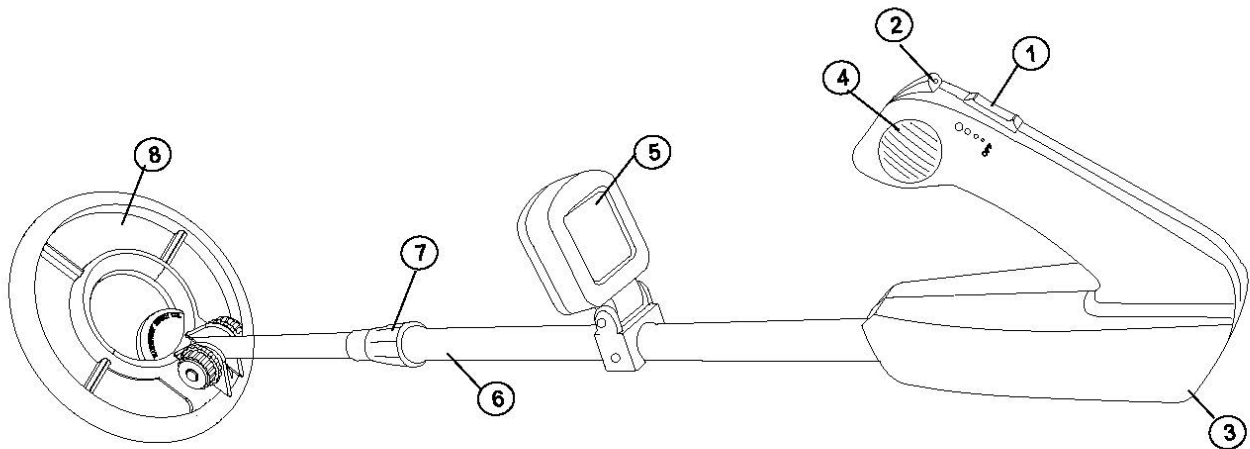

1. Strømafbryder (tænd / sluk)
2. Grøn/Rød Led lampe
3. Batteridæksel
4. Buzzer / detektor lyd
5. Display (LCD)
6. Skaft
7. Låsemøtrik til skaft
8. Søge krans

Metaldetektoren leveres klar til brug. Det eneste du skal gøre er at justere længden på skaftet og vinklen på søgekransen.

Justering af skaft:

1. Drej låsemøtrikken på skaftet med uret, indtil den løsner sig.
2. Juster længden af skaftet, så du kan gå komfortabel med søgekransen i optimal afstand mellem 1 til 5 centimeter over jorden.
3. Stram låsemøtrikken mod uret igen.

Justering af søgekrans:

1. Løsn knapperne/fingerskruerne til søgekransen, og juster kransen, indtil den er parallel med jorden.

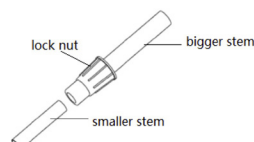

2. Stram fingerskruerne igen.

Metaldetektor

Isætning af batteri:



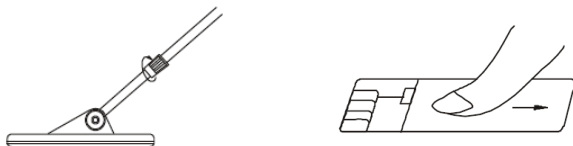

1. Løsn skruen med en skruetrækker, og fjern derefter dækslet til batterirummet.

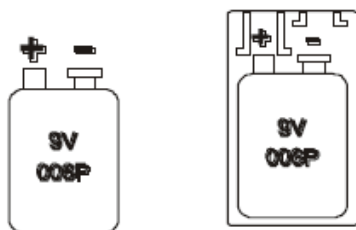

2. Kontroller polariteterne på medfølgende 9 volt batteri og polariteterne på dækslet som trykkes fast på batteriet. Sæt batteriet ind i rummet, sæt dækslet på og stram skruen igen.



Betjening / anvendelse af metaldetektoren:

1. Fold displayet ud/ned. (5 .)
2. Skub tænd/sluk knappen frem (1) for at aktivere metaldetektoren. Det grønne lys tænder, hvilket betyder, at detektoren er klar til brug. I displayet vises. 
Træk tænd/sluk knappen tilbage, for at slukke for detektoren.
3. Hold detektoren i en behagelig position med søgekransen parallelt med jorden / en plan overflade. Dette på et sted, hvor der ikke forefindes metalgenstande.
4. Placer f.eks. en mønt på den plane overflade. Sving søgekransen fra side til side for at finde mønten.
5. Under søgningen viser displayet.  Når detektoren finder en metallisk genstand, lyser LED-lyset rødt og en biplyd høres. På displayet vises .
6. Når Displayet viser,  skal du udskifte Batteriet.

Tip til søgning:

1. Detektoren leveres klar i bevægelses detekteringstilstand. For at finde metalmål skal du flytte søgekransen eller flytte metalprøven over søgekransen.

Metaldetektor

2. Før søgekransen i en side-til-side bevægelse.

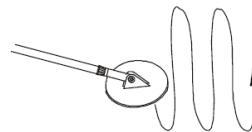

3. Tag dig god tid. Du risikerer at gå glip af et mål, hvis du går for hurtigt. Brug aldrig søgekransen, som om det var et pendul. (udsving omkring 7 centimeter)

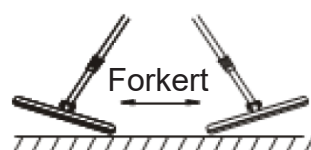
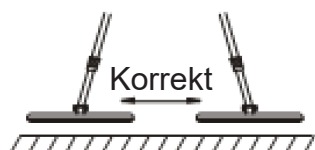

Regler, der skal overholdes:

1. Sørg altid for tilladelse, før du søger på et sted / i et område.
2. Respekter andres rettigheder og ejendom.
3. Overhold lokale som nationale regler og love ved skattejagt.
4. Ødelæg aldrig historiske eller arkæologiske objekter. Hvis du er usikker på et objekt, du har fundet. Kontakt da et museum eller lignende historisk institution i dit område. Efterlad området og vegetationen, som det var. Fyld eventuelle huller, du har gravet.

Pleje og vedligeholdelse:

1. Søgekransen er vandtæt og kan nedsænkes i enten frisk eller saltvand. Lad dog ikke vand trænge ind i håndtagsdelen. Efter brug af søgekransen i saltvand skylles den med rent vand for at forhindre korrosion af metaldelene.
2. Forsøg aldrig at genoplade det ikke-genopladelige Batteri.
3. Fjern opbrugt batteri for at undgå utætheder og korrosion.
4. Håndter metaldetektorer med forsigtighed. Hvis du taberen detektoren kan det beskadige de elektroniske dele og herved få detektoren til at virke ukorrekt.

Metalldetektor

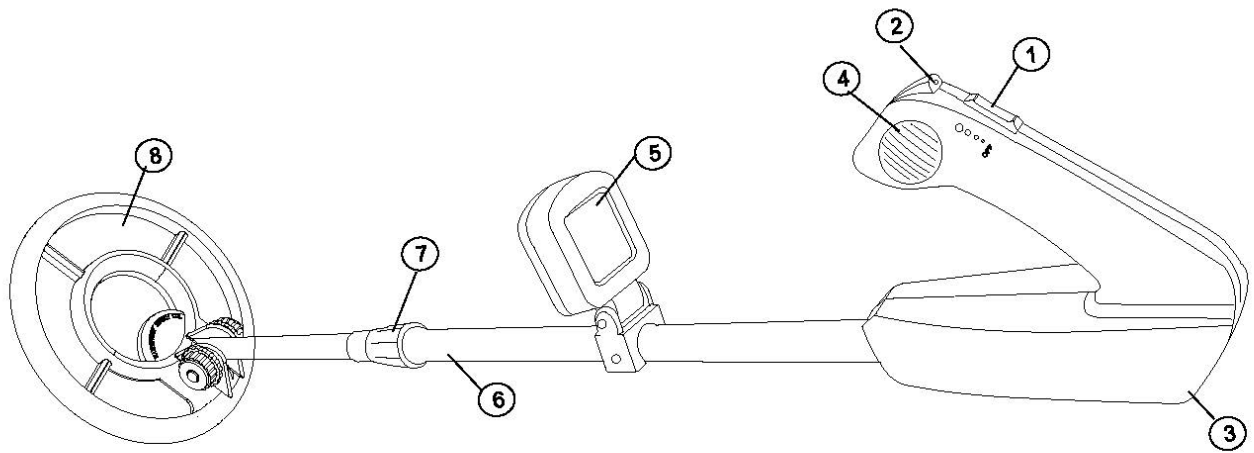

1. Strömbrytare (på/av)
2. Grön/röd LED-lampa
3. Batterilucka
4. Buzzer/detektorljud
5. Display (LCD)
6. Skaft
7. Låsmutter till skaft
8. Sökspole

Metalldetektorn levereras redo att användas. Det enda du ska göra är att justera längden på skaftet och vinkeln på sökspolen.

Justering av skaft:

1. Vrid låsmuttern på skaftet medurs tills den lossnar.
2. Justera längden på skaftet så du kan gå bekvämt med sökspolen i optimalt avstånd mellan 1 och 5 centimeter över marken.
3. Spänn låsmuttern moturs igen.

Justering av sökspole:

1. Lossa knapparna/fingerskruvarna till sökspolen och justera spolen tills den är parallell med marken.

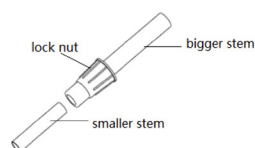

2. Spänn fingerskruvarna igen.

Metalldetektor

Isättning av batterier:



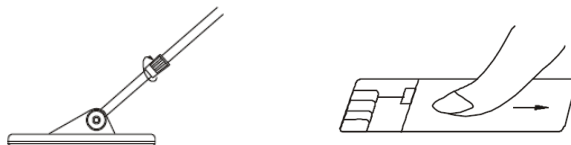

1. Lossa skruven med en skruvmejsel och ta därefter ur luckan till batteriutrymmet.

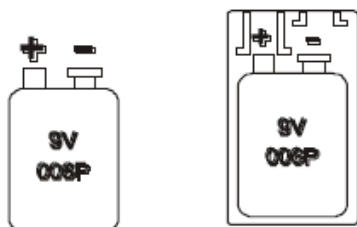

2. Kontrollera polariteten på medföljande 9-voltbatteri och polariteten på luckan som trycks fast på batteriet. Sätt i batterierna i utrymmet, sätt på luckan och spänn skruven igen.



Användning av metalldetektor

1. Fäll ut displayen (5).
2. Tryck strömbrytaren framåt (1) för att aktivera metalldetektorn. Den gröna lampan tänds, vilket betyder att detektorn är redo att användas. I displayen visas.  Tryck strömbrytaren bakåt för att stänga av detektorn.
3. Håll detektorn i en behaglig position med sökspolen parallellt med marken/en platt yta. Detta på ett ställe där det inte finns metallobjekt.
4. Placera t.ex. ett mynt på den plana ytan. Sväng sökspolen från sida till sida för att hitta myntet.
5. Under sökningen visar displayen.  När detektorn hittar ett metallobjekt lyser LED-lampan rött och ett pip ljud hörs. På displayen visas. 
6. När displayen visar  ska du byta batteri.

Tips till sökning:

1. Detektorn levereras redo att användas i rörelsesdetekteringstillstånd. För att hitta metallobjekt ska du flytta sökspolen eller flytta metallobjektet över sökspolen.
2. För sökspolen från sida till sida.

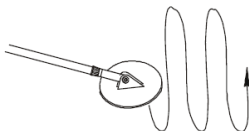

Metalldetektor

3. Ta god tid på dig. Du riskerar att missa objekt om du går för snabbt. Använd aldrig sökspolen som om en pendel (svängningar omkring 7 centimeter).



Regler som ska följas:

1. Se alltid till att få tillåtelse innan du söker på en plats/i ett område.
2. Respektera andras rättigheter och egendom.
3. Följ lokala och nationella regler och lagar vid skattjakt.
4. Förstör aldrig historiska eller arkeologiska objekt. Om du är osäker på ett objekt du har hittat, kontakta ett museum eller liknande historisk institution i ditt område.
5. Lämna området och naturen som den var. Fyll i eventuella hål du har grävt.

Skötsel och underhåll:

1. Sökspolen är vattentät och kan sänkas ner i antingen färsk- eller saltvatten. Låt dock aldrig vatten tränga in i handtagsdelen. Efter användning av sökspolen i saltvatten, sköljs den av med rent vatten för att förhindra korrosion av metalldelarna.
2. Försök aldrig att ladda det icke-laddningsbara batteriet.
3. Ta ur tomma batterier för att undvika otätheter och korrosion.
4. Hantera metalldetektorn med försiktighet. Om du tappar detektorn kan det skada de elektroniska delarna och därmed få detektorn till att inte fungera korrekt.

OBS: Användning av en metalldetektor kräver tillstånd från länsstyrelsen.

Metallinpaljastin

Metallinpaljastin - aloittelijoille.

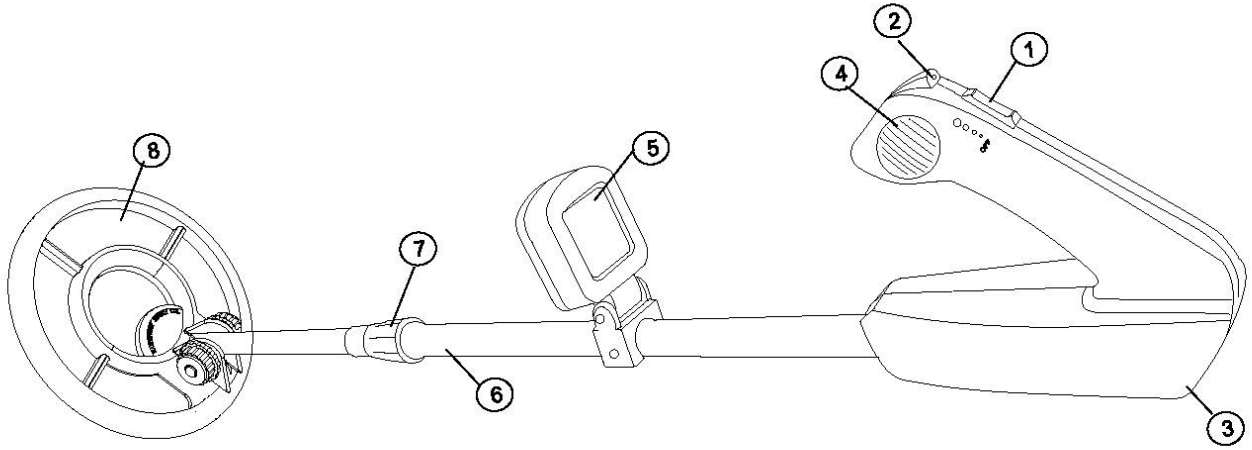

1. Virtakytkin (päälle / pois)
2. Vihreä/ punainen Led-lamppu
3. Paristolokeron suoja
4. Summeri / ilmaisimen ääni
5. Näyttö (LCD)
6. Varsi
7. Lukitusmutteri varelle
8. Kela

Metallinpaljastin on käyttövalmis. Sinun tarvitsee ainoastaan säätää varren pituutta ja kelan kulmaa.

Varren säätö:

1. Käännä varren lukitusmutteria myötäpäivään, kunnes se löystyy.
2. Säädä varren pituutta, että voit kävellä mukavasti kelan kanssa optimaalisella etäisyydellä maanpinnan yläpuolella (1-5 cm).
3. Kiristä lukitusmutteria vastapäivään.

Kelan säätö:

1. Löysää kelan painikkeita/sormiruuveja ja säädä kela, kunnes se on kohdakkain maanpinnan kanssa..

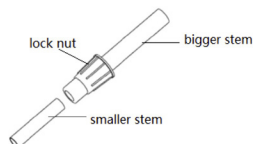

2. Kiristä sormiruuvit uudelleen.

Metallinpaljastin

Paristojen asettaminen:



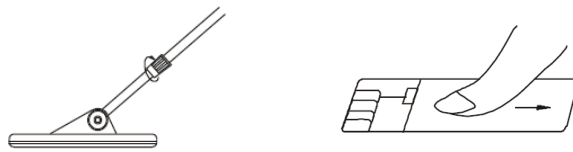

1. Löysää ruuvi ruuvimeisselillä ja irrota paristolokeron kansi.

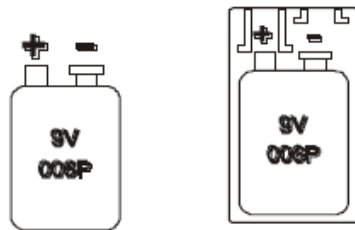

2. Tarkista mukana toimitetun 9 voltin pariston navat ja kannen navat, jotka painetaan tiukasti paristoon. Aseta paristo lokeroon ja aseta kansi paikalleen ja kiristä ruuvi uudelleen.



Metallinpaljastimen käyttö:

1. Avaa näyttö (5 .)
2. Paina virtapainiketta eteenpäin (1) aktivoiaksesi metallinpaljastimen. Vihreä valo syttyy, mikä tarkoittaa, että ilmaisim on käyttövalmis. Näytössä näkyy,  vedä virtapainike takaisin sulkeaksesi ilmaisimen.
3. Pidä ilmaisim mukavassa asennossa kela yhden suuntaisesti maanpinnan kanssa. Paikassa, jossa ei ole metalliesineitä.
4. Aseta esimerkiksi kolikko tasaiselle pinnalle. Liikuta kelaa sivulta toiselle löytääksesi kolikon.
5. Haun aikana näytössä näkyy.  Kun ilmaisim löytää metalliesineen, punainen LED-valo palaa ja piippaus äänimerkki kuuluu. Näytössä näkyy 
6. Kun näytössä näkyy,  vaihda paristo.

Metallinpaljastin

Hakuvinkkejä:

1. Ilmaisin toimitetaan valmiina liiketunnistustilassa. Löytääksesi metalli kohteita siirrä kelaä tai metallinäyte kelan yläpuolelle.
2. Liikuta kelaä sivulta sivulle liikkein.
3. Älä kiirehdi. Saatat menettää kohteen, jos etenet liian nopeasti. Älä koskaan käytä kelaä kuin heiluria (vaihtelut noin 7 cm)

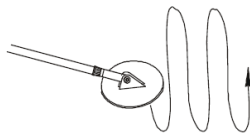

Noudatettavat säännöt:

1. Pyydä aina lupa, ennen kuin aloitat etsinnän alueelta.
2. Kunnioita muiden oikeuksia ja omaisuutta.
3. Noudata paikallisia kansallisia sääntöjä ja lakeja aarteenetsinnässä
4. Älä koskaan tuhoa historiallisia tai arkeologisia esineitä. Jos olet epävarma esineestä, jonka olet löytänyt, ota yhteys museoon tai vastaavaan historialliseen instituutioon alueellasi. Jätä alue ja kasvillisuus sellaiseksi kuin se oli. Täytä kaikki kaivamasi kuopat.

Hoito ja huolto:

1. Kela on vedenpitävä ja voidaan upottaa joko makeaan tai suolaveteen. Älä kuitenkaan päästä vettä kahvaosaan. Jos olet käyttänyt kelaä suolavedessä, huuhtelee se puhtaalla vedellä metalliosien korroosion estämiseksi.
2. Älä koskaan yritä ladata uudelleen ei-uudelleen ladattavaa paristoa.
3. Poista käytetty paristo vuotojen ja korroosion välttämiseksi.
4. Käsittele metallinpaljastinta varoen. Jos pudotat ilmaisimen, se voi vaurioittaa osia ja aiheuttaa ilmaisimen toimintahäiriön.

Metal Detector

Metal Detector

Metal Detector

