

Metal Detector



Manual | Brugsanvisning | Instruktionsbok | Ohjeet

Size 100 - 120 cm

Imported by / Importeret af
NSH NORDIC A/S
Virkefeltet 4
Danmark
8740 Braedstrup

Art. no. 890-052
EAN 5705858711171

Made in PRC

Metal Detector

Metal Detector - Advanced

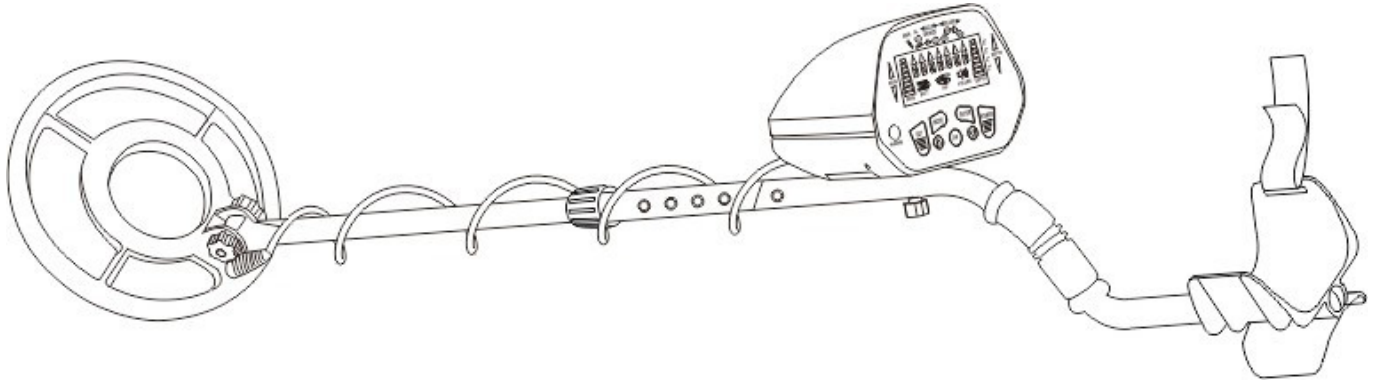

With your metal detector, you can hunt for coins, relics, jewelry, gold, and silver just about anywhere. The detector is versatile and easy to use.

The detector's features include:

LCD Display—shows the probable type of metal with an arrow, the depth of the target, DISC range, the level of SENS with segment, the operating mode, and battery indication.

Three Tone Audio Discrimination—sounds distinctive tones for different types of metal.

DISC—ignores junk metal and finds valuable items by setting the discrimination range.

P/P—pinpoints the accurate location of the target detected.

Headphone Jack (3.5mm)—lets you connect headphones (not supplied) and operate without trouble.

Power—requires two 9V alkaline batteries

Waterproof Search coil—lets you use the detector even if you must put it under water.

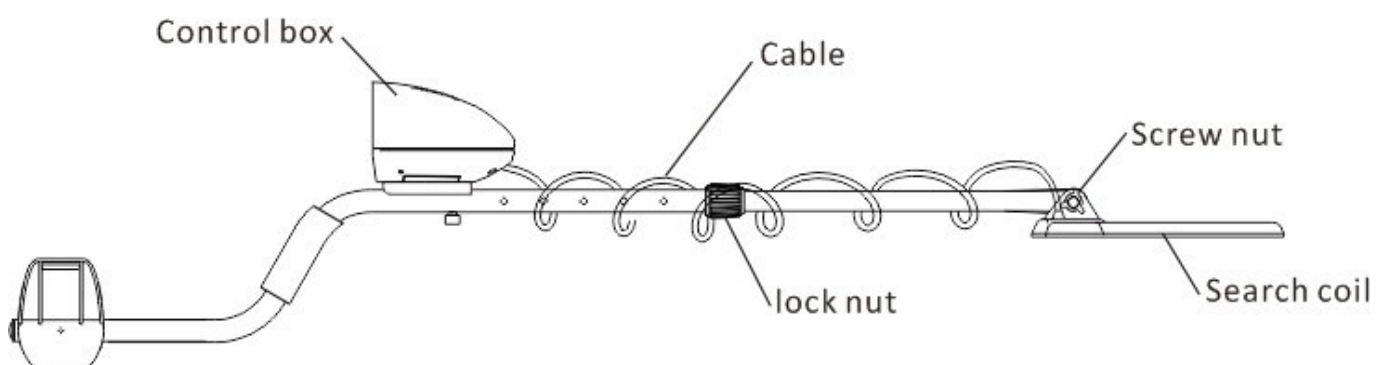

PREPARATION

ASSEMBLING THE DETECTOR

Assembling your detector is easy and requires no special tools. Just follow these steps.

1. Insert the latch on the top of the handle into the assembly hole on the bottom of the control box. Then slightly push the control box in the direction of IN marked on the handle to fix the latch in place. Secure the control box with fixing screw properly.

Metal Detector

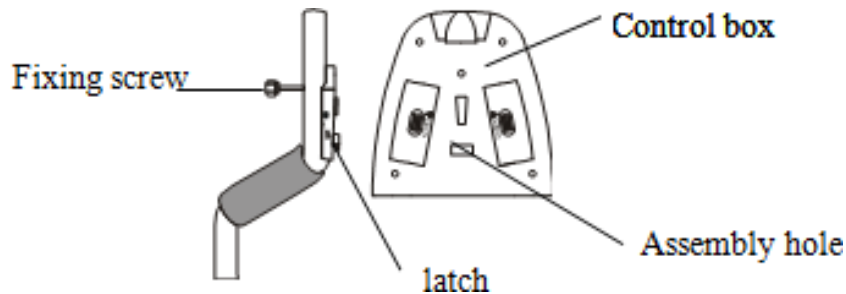

2. Unscrew the fixing knob on the search coil and remove the knob connector. Place the washers into the groove of the lower stem. Then insert the stem and align the holes on the search coil bracket and the stem. Push the connector through the holes and tighten the knob

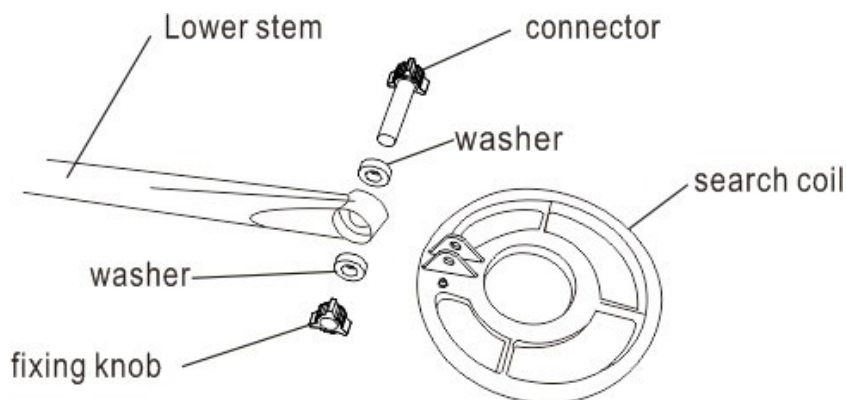

3. Press the silver button in the middle stem, and slide the stem into the upper stem.
4. Press the silver button in the lower stem, and slide the stem into the middle stem.
5. Wind the search coil cable around the stem. Leave enough slack in the cable. Insert the search coil cable plug into the five pin jack on the front control box's housing.
6. Turn the stem's lock nut on the middle stem clockwise until it loosens. Adjust the stem to a length that you feel comfortable when you stand upright with the detector in your hand, and the search coil is level with the ground with your arm relaxed at your side. Then counter-clockwise rotate to tighten the lock nut

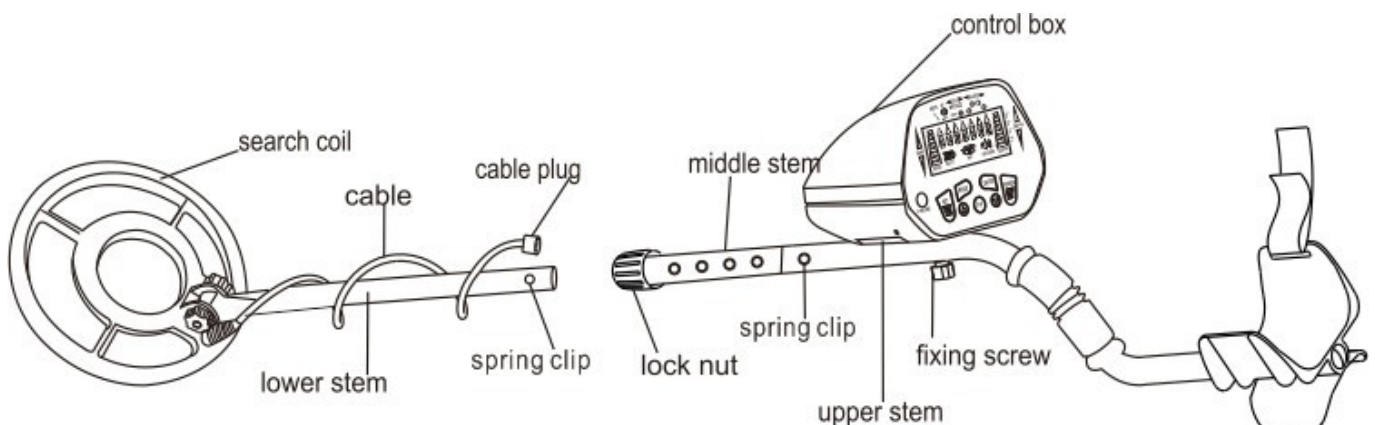

Metal Detector

Caution!

- The search coil's plug fits into the connector only one way. Do not force the plug or you could damage it.
- Do not over tighten the search coil or use tools such as pliers to tighten it.

INSTALLING BATTERIES

1. Turn off the power before installing the batteries.
2. Slide the left and right battery covers off in the direction of the arrow.
3. Place two 9V batteries into the battery compartment matching the polarity symbols (+ and -) marked inside.

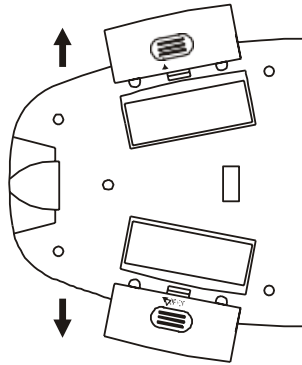

Cautions!

- Use only fresh alkaline batteries of required size.
- Do not mix the old and new batteries or different types of batteries.
- Dispose of old batteries promptly and properly. Never bury or burn them.
- If you don't plan to use the unit for a week or more time, remove the batteries. Batteries can leak chemicals that can destroy electronic parts.

USING HEADPHONES

1. Insert the headphones' 3.5mm plug into the PHONE jack. At this time the internal speaker disconnects.
2. Set the VOLUME to the desired level.

Listening Safely

- To protect your hearing, set the volume to the lowest setting before you begin listening, adjust the volume to a comfortable level.
- Do not wear headphones while operating your detector near high-traffic areas. Pay attention to traffic safety.

Metal Detector

FUNCTIONS AND INDICATIONS

1. A QUICK LOOK AT THE DETECTOR

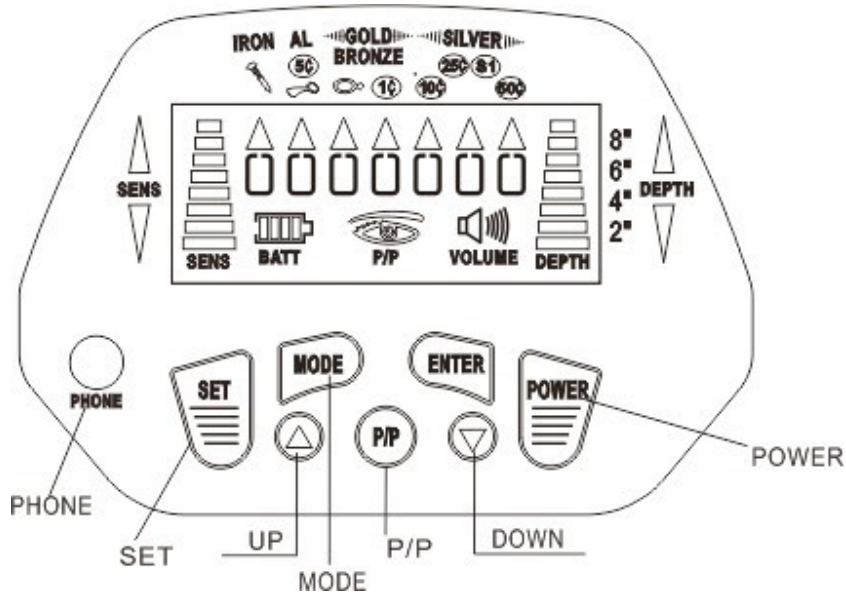

2. DISPLAYS

The LCD displays the detection mode, sensitivity level, battery condition, volume level and the depth of target.

When the detector finds an object, an arrow appears below the target icon. Also displays the depth of the target.

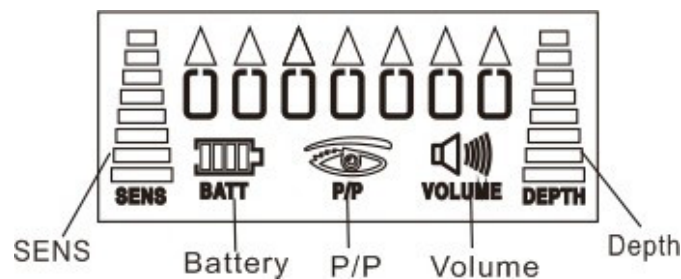

TARGET DENOMINATION

IRON NAIL—indicates that the target is probably iron or nail. Some oxidized iron might register somewhere within the SILVER range.

AL/ 5¢/ PULL TAB —indicates that the target is probably 5¢, aluminum can, pull tab, or a nickel.

GOLD Range

—indicates that the target is probably a gold ring. Some bronze objects might register within this range.

1¢—indicates that the target might be a coin of 1¢ or zinc penny or a copper coin. Some large rough gold items or bronze objects might register within this category.

Metal Detector

SILVER Range

10¢--indicates that the target is probably 10¢ coin.

25¢/\$1--indicates that the target is probably silver coin, 25¢ or \$1. Some large aluminum coin might register within this category.

50¢---indicates that the target is probably 50¢ or a silver coin.

TONES

There are three tones for different kinds of metal type. This makes it easier to identify the metal being detected.

When the detector finds iron, nail, bottle caps, it sounds a low tone. A medium tone is for 5¢, 1¢, 10¢, some gold rings, aluminum pull tabs, zinc or copper items. A high tone is for 25¢, 50¢, 1\$ or silver items.

| IRON | GOLD BRONZE | SILVER |
|----------|----------------|-----------|
| LOW TONE | MEDIUM TONE | HIGH TONE |

OPERATION

1. Press POWER button to turn on the detector. Press POWER again to power off. LCD displays all symbols.
2. SETTING SENSITIVITY
Press SET, sensitivity level bar flashes. Then press UP button to higher the sensitivity or press DOWN button to lower it. After that, press ENTER to confirm the setting.
3. SETTING VOLUME
Press SET three times, the volume icon flashes. Press UP button or DOWN button to higher or lower the volume level. Then press ENTER to confirm the setting.
4. SETTING THE OPERATION MODE
The detector comes with three operating modes of ALL METAL, DISC, PINPOINT.
 - a. **ALL METAL**—Used for detecting all types of metal.
Press SET twice, then ENTER to get ALL METAL. In this mode, the unit can detect all kinds of metal.
 - b. **DISC**—Used for target discrimination. You can set the target range or eliminate the target you don't want by pressing SET and MODE buttons. Press SET twice, the blank frame flashes, press UP or DOWN to choose the target you don't want. Then press MODE. You can choose several targets to be eliminated. After that, press ENTER to confirm the selected target to be eliminated. To pick up the eliminated items, simply press MODE before pressing ENTER. Or repress SET twice and UP or DOWN to move the flashing frame to the target you want to pick. Then press MODE and ENTER.
Note! A crossed frame is for item eliminated.

Metal Detector

5. PINPOINT

After you find a metal object, you can use P/P to pinpoint the target. Hold down P/P button. LCD will display P/P and an icon of eye. Slowly move the search coil above the sound area. The detector sounds and the depth indicator on the LCD displays the probable depth of the target. Then release the button. Sweep the search coil again, keeping the same distance of search coil, sound disappears. Hold down P/P again, closer the search coil to the sound area, the detector sounds again. Repeat the above steps until the detector displays the stronger signal where the location of the target is.

TESTING AND USING THE DETECTOR

To learn how the detector reacts to different metals, you should test it before you use it the first time. You can test the detector indoors and outdoors.

Indoor Testing and Use

1. Press POWER to power on the detector.
2. Follow the instructions described in OPERATION to set SENSITIVITY, VOLUME and operation mode.
3. Place the detector on a wooden or plastic table, then remove any watches, rings, or metal jewelry you are wearing.
4. Adjust the search coil so the flat part points towards the ceiling.

Note!

Never test the detector on a floor inside a building. Most buildings have metal of some kind in the floor, which might interfere with the objects you're testing or mask the signal completely.



5. Slowly sweep a sample of the material you want the detector to find (such as a gold ring or a coin) 2-3 inches or more above the face of the search coil. When the detector detects any metal, it sounds a tone and an arrow appears below the target icon. Also LCD displays the depth of the target.

Note!

If you are using a coin, the detector will detect it more easily if you hold it so a flat side is parallel with the flat side of the search coil. A sweep with the side of coin over search coil might cause false indication and unstable display of arrow.

Metal Detector

Outdoor Testing and Use

1. Press POWER to power on the detector.
2. Follow the instructions described in OPERATION to set SENSITIVITY, VOLUME and operation mode.
3. Find an area on the ground outside where there is no metal.
4. Place a sample of the material you want the detector to find (such as a gold ring or a coin) on the ground.

Note!

If you are using valuable metal such as gold to test the detector, mark the area where you place the item, to help you find it later. Do not place it in tall grass or weeds). Hold the search coil level to the ground about 1~2 inches above the surface, slowly move the search coil over the area where you placed the sample, sweeping the search coil in a side-to-side motion.

Search coil Sweeping Hints:

- Never sweep the search coil as if it were a pendulum. Raising the search coil while sweeping or at the end of a sweep will cause false readings.



- Sweep slowly hurrying will cause you to miss targets.
- It's better you sweep the search coil from side to side in an arc line of 3 inches motion and keep the search coil parallel with the ground.

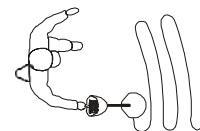

The detector can detect the metal type with blank frame below the target name. And an arrow displays below the target if it is found. Meanwhile the detector rejects or does not respond to other metal types with cross mark in the frame  displaying below the target name.

When the detector finds any metal, it sounds a tone. A low tone is for iron, nail, bottle caps. A medium tone is for 5¢, 1¢, 10¢, some gold rings, aluminum pull tabs, zinc or copper items. A high tone is for 25¢, 50¢, 1\$ or silver items.

If the detector does not detect the item, make sure that the target mode is set correctly for the type of metal you're searching for. Also make sure that you're moving the search coil correctly.

Metal Detector

Notes!

- The detector responds with a signal when it detects most valuable metal objects. If a signal does not repeat after you sweep the search coil over the target a few times, the target is probably junk metal.
- False signals can be caused by trashy ground, electrical interference, or large irregular piece of junk metal.
- False signals are usually broken or non-repeatable.
- In order to detect the target deeply buried, you can adjust the SENS to a high position. But not to set the level of SENS to Max position, or the detector will receive interference and false signal from broadcast antenna and other electronic lines. The detector will have unstable arrow and irregular tone indications.

Application Hints Pinpointing The Target

Accurately pinpointing a target makes digging it up easier. But it takes practice. We suggest you practice finding sample on your own property before you search other locations.

Follow these steps to pinpoint a target.

1. When the detector detects a buried target, continue sweeping the search coil over the target in a narrowing side-to-side motion.
2. Make a visual note of exact spot on the ground where the detector beeps.
3. Stop the search coil directly over this point on the ground. Then move the search coil straight forward away from you and straight back towards you a couple of times.
4. Repeat steps 1~3 at a right angle to the original search line, Make a mark of "X".
The target will be directly below the "X" at the point of the beep response.

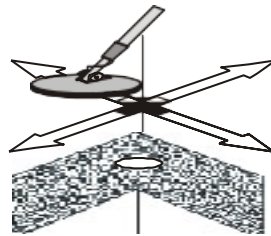

Factors That Affect The Detecting

It's difficult to have an accurate detecting result. Sometimes the detecting may be restricted by some factors.

- The angle of the target buried in the soil.
- The depth of the target.
- The level of oxidization of the target.
- The Size of the target.
- Electro-magnetic and electrical interference surrounding the target.

If you detect patiently and correctly and practice more times, you'll get satisfactory result.

Metal Detector

CARE AND MAINTENANCE

Your GC-1028 metal detector is an example of superior design and craftsmanship. The following suggestions will help you care for your metal detector so you can enjoy it for years.



Handle the detector gently and carefully. Dropping it can damage circuit boards and cases and can cause the detector to work improperly.



Use the detector only in normal temperature environments. Temperature extremes can shorten the life of electronic devices, damage the cases of the detector.



Keep the detector away from dust and dirt, which can cause premature wear of parts.



Wipe the detector with a damp cloth occasionally to keep it looking new. Do not use harsh chemicals, cleaning solvents, or strong detergents to clean the detector.



Metaldetektor

Metal Detektor - Avanceret

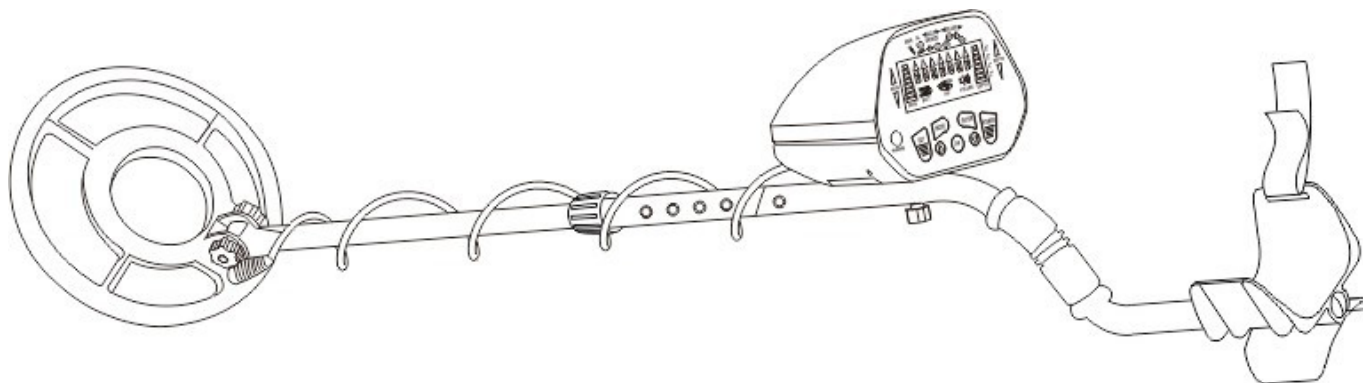

Med din metaldetektor, kan du søge efter mønter, relikvier, smykker, guld og sølv næsten overalt. Metaldetektoren er alsidig og nem at bruge.

Detektorens funktioner omfatter:

LCD-displayet: viser den sandsynlige type metal med en pil, dybden af målet, DISC-området, niveauet af SENS med søjlediagram, driftstilstand og batteriindikation.

Tre Tone Audio Diskrimination/sortering: der lyder forskellige karakteristiske toner til forskellige typer metal.

DISC: ignorerer junk metal, såsom søm, kapsler m.m. og finder værdifulde genstande ved at indstille DISC søgeområdet.

P/P: angiver den nøjagtige placering af det registrerede mål.

Hovedtelefonstik (3,5 mm)– giver dig mulighed for at tilslutte hovedtelefoner (medfølger ikke) og derved søge uden generende støj.

Strøm: kræver to 9V alkaliske batterier

Vandtæt Søgekrans: lader dig bruge detektoren, selvom du skal søge under vand

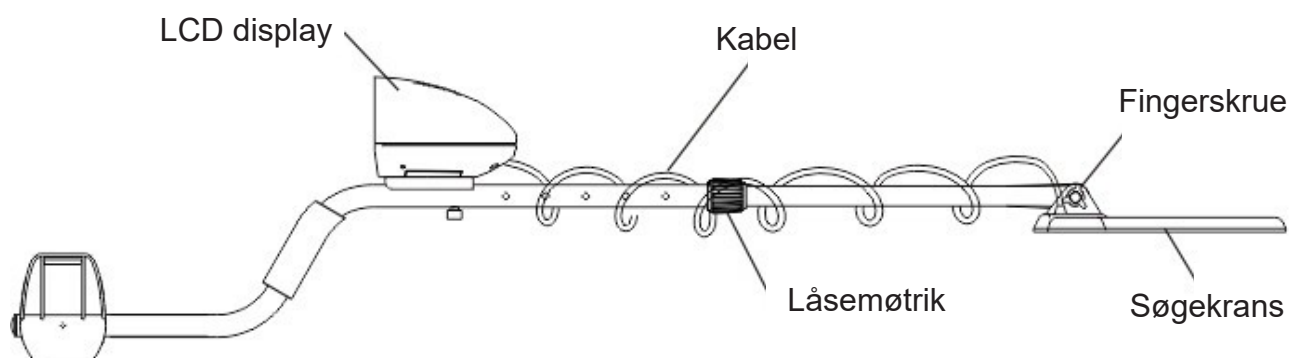

SAMLING AF DETEKTOREN

Det er nemt at samle detektoren, og det kræver ingen specialværktøj.

Bare følg disse trin.

1. Påsæt displayet på den øverste del af håndtaget. På bagsiden af displayet er der 2 riller som passer i beslaget på håndtaget. Skub forsigtigt displayet retning af IN mærket på håndtaget. Fastgør derefter displayet med fingerskruen.

Metaldetektor

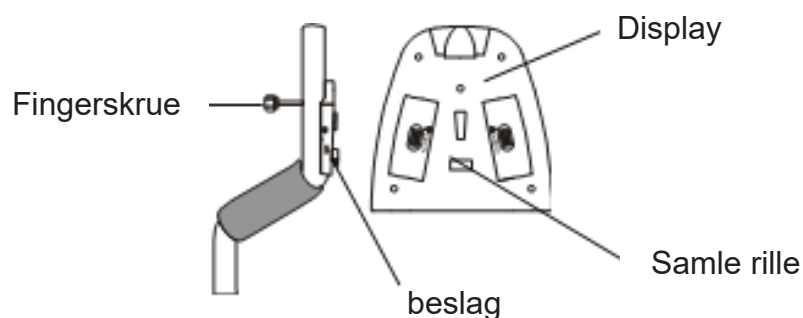

2. Skru fingerskruen af søgekransen og træk den gennemgående plast bolt ud af søgekransen. Placer de 2 skiver i fordybningen på den nederste del af skaftet. Sæt derefter skaftet ind mellem beslaget på søgekransen, før plast bolten igennem skaftet og påsæt fingerskruen på modsatte side.

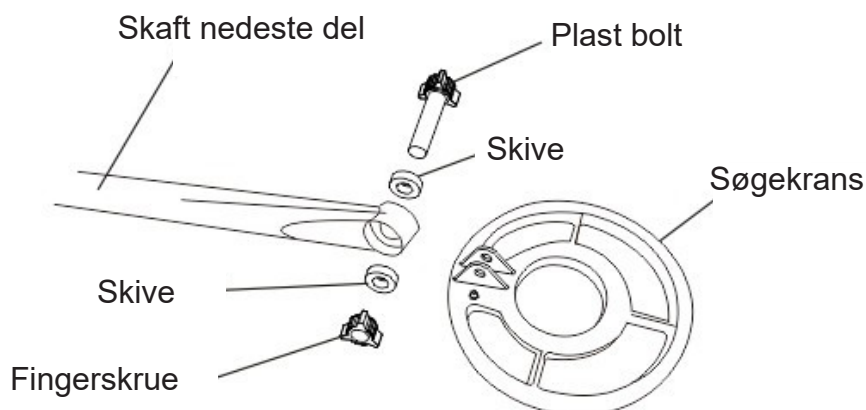

3. Tryk på sølvknappen på den midterste del af skaftet, og skub skaftet ind i den øverste del af skaftet.
4. Tryk på sølvknappen i den nederste del af skaftet, og skub skaftet ind i den midterste del af skaftet.
5. Sno kablet fra søgekransen rundt om skaftet. Efterlad lidt slæk på kablet. Isæt kabelstikket i bunden af displayet.
6. Drej låsemøtrikken på midten af skaftet med uret indtil denne løsnes. Tryk på sølvknappen og juster skaftet til en længde, som du føler passer godt til dig. Du skal stå oprejst med detektoren i hånden, og søgekransen skal være i niveau med jorden, samt med armen afslappet ved din side. Derefter drejes låsemøtrikken mod uret for at stramme og fastlåse indstillingen.

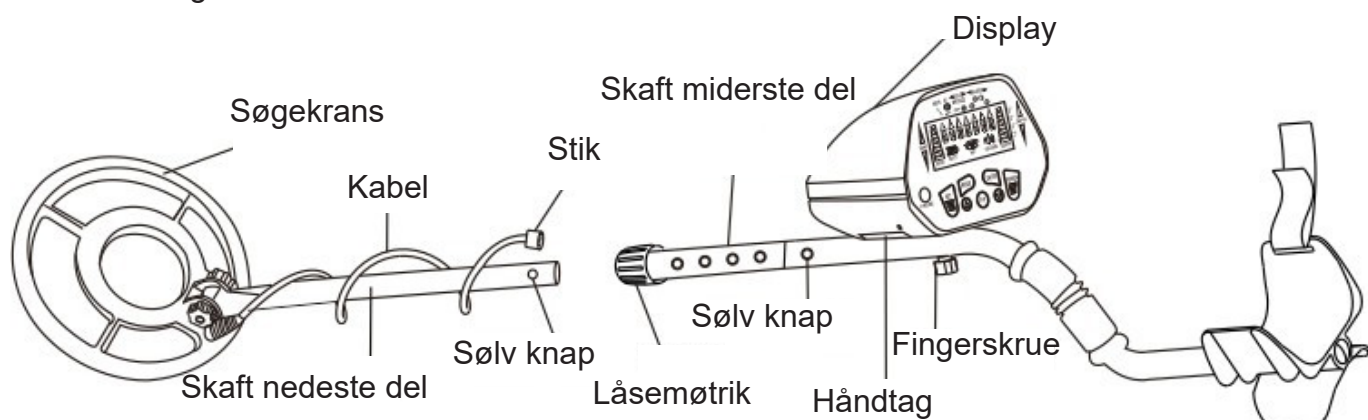

Metaldektektor

Bemærk!

- Vær forsigtig, når du isætter stikket fra søgekransen i displayet. Tving ikke stikket i eller brug vold, du risikerer herved, at beskadige stikket.
- Stram ikke bolt eller fingerskrue i søgekransen for meget, eller brug værktøj såsom tænger til at stramme den.

ISÆTNING AF BATTERIER:

1. Sluk for strømmen, før batterierne installeres.
2. Skub venstre og højre batteridæksel af i pilens retning.
3. Isæt to 9V batterier i batterirummene og kontroller polariteten (+ og -).

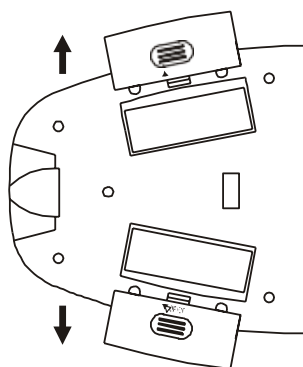

Bemærk!

- Brug kun friske alkaliske batterier af nævnte størrelse.
- Bland ikke gamle og nye batterier eller forskellige typer batterier.
- Bortskaf gamle batterier hurtigt og korrekt.
- Hvis du ikke har planer om, at bruge enheden i en uge eller mere, bør du fjerne batterierne. Batterier kan lække kemikalier, der kan ødelægge elektroniske dele.

BRUG AF HOVEDTELEFONER:

1. Sæt hovedtelefonernes 3,5 mm stik i stikket på displayet. På dette tidspunkt afbrydes den interne højttaler.
2. Indstil VOLUMEN til det ønskede niveau.

LYT SIKKERT:

- For at beskytte din hørelse skal du indstille lydstyrken til det laveste niveau, før du begynder at lytte. Juster derefter lydstyrken til et behageligt niveau.
- Brug ikke hovedtelefoner, mens du betjener din detektor i nærheden af områder med trafik. Vær opmærksom på trafiksikkerheden.

Metaldetektor

FUNKTIONER OG INDIKATIONER:

1. Et hurtigt kig på displayet

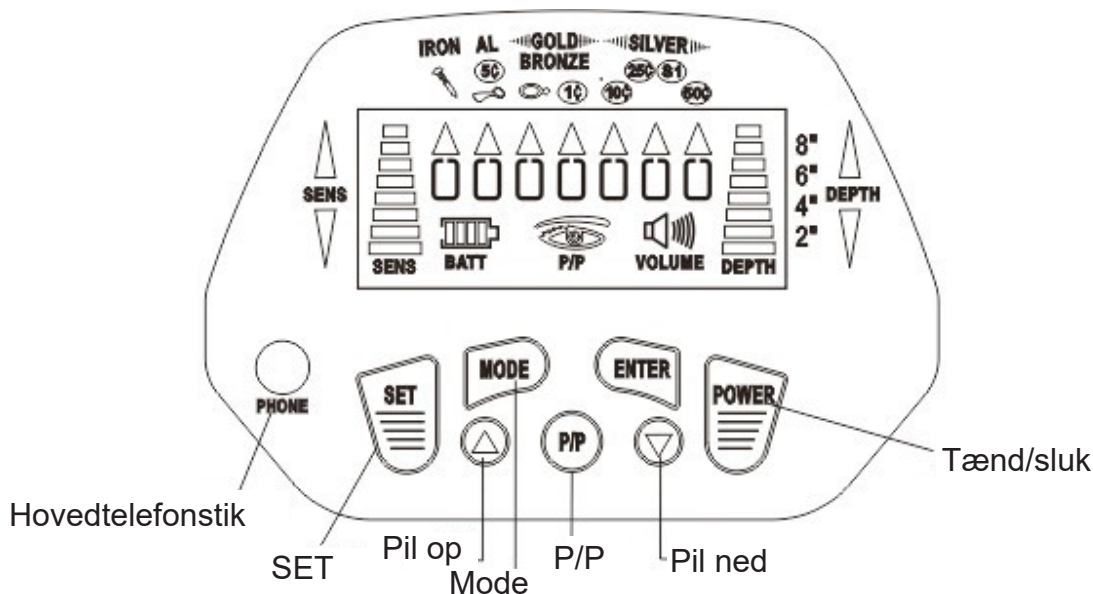

2. Displayet viser:

LCD-displayet viser registreringstilstanden for: Sensitivitet / følsomhedsniveauet, batteriets tilstand, lydstyrkeniveauet og måldybden. Når detektoren finder et objekt, vises der en pil under et af målikonerne. Samtidig vises også målets dybde.

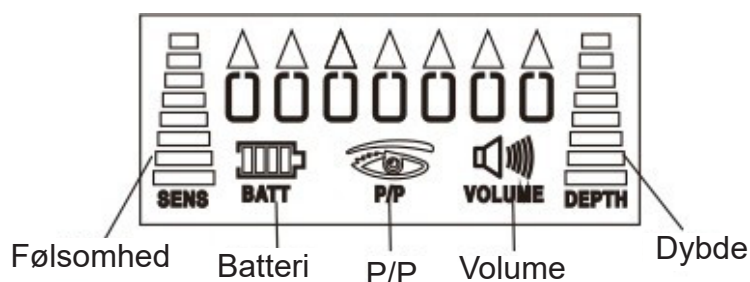

MÅLIKONER:

IRON NAIL-angiver, at målet sandsynligvis er af jern og det muligvis er et søm. Nogle typer oxideret jern kan registrere inden for området SILVER/ sølv.

AL / 5 ¢ -angiver, at målet sandsynligvis er en aluminiums dåse eller et stykke nikkel.

GOLD/BRONZE-GULD/BRONCE området

☉ --indikerer at målet muligvis er en guld ring. Nogle Bronze objekter vil registrere inden for samme område.

1 ¢-angiver, at målet kan være en mindre mønt af guld, zink eller kobber. Nogle store rå guld genstande eller bronze objekter kan registreres inden for samme område.

Metaldetektor

SØLV-området

10 ¢- angiver, at målet er sandsynligvis er en mindre sølv mønt.

25 ¢ / \$ 1- angiver, at målet er sandsynligvis er en større sølvmønt. Nogle store aluminiums mønter kan registreres inden for dette område.

50 ¢---angiver, at målet sandsynligvis er en stor sølvmønt.

Toner

Der er tre toner til forskellige former for metaltyper. Dette gør det lettere at identificere det metal, der registreres / detekteres.

Når detektoren finder jern, søm, kapsler m.m. lyder en lav tone. En medium tone kan være for guldringe, mønter af guld, zink eller kobber objekter. En høj tone kan være for store mønter eller sølv objekter.

| IRON | GOLD BRONZE | SILVER |
|----------|----------------|----------|
| LAV TONE | MELLEM TONE | HØJ TONE |

Anvendelse:

1. Tryk på POWER-knappen for at tænde for detektoren. Tryk på POWER knappen igen for at slukke.
2. **INDSTILLING AF FØLSOMHED (SENS)**
Tryk på SET knappen, nu blinker søjlediagrammet for følsomhed (SENS). Tryk derefter på pil OP-knappen for at øge følsomheden, eller tryk på pil NED -knappen for at sænke følsomheden. Derefter skal du trykke på ENTER for at bekræfte indstillingen.
3. **INDSTILLING AF LYDSTYRKE (VOLUME)**
Tryk tre gange på SET knappen, nu blinker lydstyrkeikonet. Tryk på knappen pil OP eller knappen pil NED for at øge eller sænke lydstyrken. Tryk derefter på ENTER for at bekræfte indstillingen.
4. **INDSTILLING AF SØGETILSTAND**
Detektoren leveres med tre søgetilstande: ALL METAL, DISC, PINPOINT.
 - a. **ALL METAL**-Bruges til detektering af alle typer metal.
Tryk to gange på SET, og ENTER for at hente ALL METAL. I denne tilstand kan enheden registrere alle former for metal.
 - b. **DISC**– Bruges til sortering / diskrimination af søge mål. Du kan indstille målområdet eller eliminere det mål, du ikke ønsker at finde, ved at trykke på SET og MODE knapperne. Tryk to gange på SET, den tomme ramme blinker, tryk på pil OP eller pil NED for at vælge det mål, du ikke ønsker. Tryk derefter på MODE. Du kan vælge flere mål, der skal elimineres. Derefter skal du trykke på ENTER, for at bekræfte de valgte mål, der skal elimineres. Hvis du vil geninstallere de fjernede elementer, skal du blot trykke på MODE, før du trykker på ENTER. Eller tryk på SET to gange og pil OP eller pil NED for at flytte den blinkende ramme til det mål, du vil vælge. Tryk derefter på MODE og ENTER.

Bemærk! En ramme med kryds betyder elimineret måle område/ objekt.

Metaldetektor

5.Pinpoint

Når du har fundet en metalgenstand, kan du bruge P/P til at lokalisere målet. Hold P/P-knappen nede. Displayet vil vise P/P og et øje ikon vil vises i displayet. Flyt langsomt søgekransen over området. Detektoren giver lyd og dybdeindikatoren på displayet vil vise den sandsynlige dybde af målet. Slip derefter knappen. Fej søgekransen henover igen og hold den samme afstand med søgekransen indtil lyden forsvinder. Hold P/P nede igen og før søgekransen nærmere lydområdet, indtil detektoren giver lyd igen. Gentag ovenstående trin, indtil detektoren viser det stærkeste signal, og derved viser hvor målet er.

AFPRØVNING OG BRUG AF DETEKTOREN

For at lære, hvordan detektoren reagerer på forskellige metaller, skal du teste den, før du anvender den første gang. Du kan teste detektoren indendørs eller udendørs.

Indendørs test og brug

1. Tryk på POWER for at tænde for detektoren.
2. Følg vejledningen under afsnittet ANVENDELSE for at indstille FØLSOMHED, VOLUMEN og SØGETILSTAND.
3. Placer detektoren på et træ- eller plastbord. Fjern derefter eventuelle ure, ringe eller metalsmykker, du har på.
4. Juster søgekransen, så den flade del peger mod loftet.

Bemærk!

Test aldrig detektoren på et gulv inde i en bygning. De fleste bygninger har metal af en eller anden slags i gulvet, hvilket kan forstyrre de objekter, du tester eller maskere signalet.



5. Før langsomt en prøve af det materiale, du vil have detektoren til at finde (såsom en guldring eller en mønt) 5-8 centimeter eller mere over forsiden af søgekransen. Når detektoren registrerer metal, lyder der en tone, og der vises en pil under målikonet. Displayet viser også målets dybde.

Bemærk!

Hvis du bruger en mønt, vil detektoren opdage det lettere, hvis du holder mønten så den flade side er parallel med den flade side af søgekransen. Hvis du fører kanten af mønten hen over søgekransen kan det forårsage falsk indikation og ustabil visning af pilene.

Metaldektektor

Udendørs test og brug:

1. Tryk på POWER for at tænde for detektoren.
2. Følg vejledningen under afsnittet ANVENDELSE for at indstille FØLSOMHED, VOLUMEN og SØGETILSTAND.
3. Find et område på jorden udenfor, hvor der ikke er metal.
4. Placer en prøve af det materiale, du vil have detektoren til at finde (såsom en guldring eller en mønt) på jorden.

Bemærk!

Hvis du bruger værdifuldt metal som guld til at teste detektoren, skal du markere det område, hvor du placerer elementet, for at hjælpe dig med senere at finde det igen. Placer det ikke i højt græs eller ukrudt. Hold søgekransen i et niveau over jorden på omkring 2,5 ~ 5 centimeter. Søg langsomt med søgekransen over det område, hvor du har placeret prøven. Anvend søgekransen med en side-til-side bevægelse.

Gode råd ved brug af søgekransen:

- Søg aldrig med søgekransen som om det var et pendul. Afstanden til Jorden skal forblive den samme, ellers er der risiko fejl registreringer.



- Søg langsomt, så du ikke går glip af mål.
- Det er bedre at søge fra side til side end i buer. Søg med udsving på ca. 10 cm og hold søgekransen parallelt med jorden.

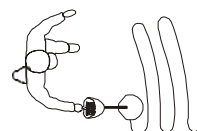

Detektoren kan registrere metaltypene med tom firkant på displayet. En pil vises under typen og over firkanten, hvis det registreres. I mellemtiden afviser detektoren eller reagerer ikke på andre metaltypere med krydsmærket i rammen,  der vises under metaltypen.

Når detektoren finder metal, lyder der en tone. En lav tone er for jern, søm, kapsler m.m. En medium tone kan være for guldringe, mønter af guld, zink eller kobber objekter. En høj tone kan være store mønter eller sølv objekter.

Hvis detektoren ikke registrerer elementet, skal du sørge for, at mål området/ det du ønsker at finde, er indstillet korrekt for den type metal, du søger efter. Sørg også for, at søge korrekt med søgekransen.

Metaldetektor

Noter!

- Detektoren reagerer med et signal, når den registrerer værdifulde metalgenstande. Hvis et signal ikke gentages, når du fejer søgekransen over målet et par gange, er målet sandsynligvis junk metal.
- Falske signaler kan være forårsaget af metal affald i jorden, elektrisk interferens, eller store uregelmæssige stykker affalds metal.
- Falske signaler afbrydes normalt eller gentages ikke.

For at finde/ registrere metaller der ligger dybt i Jorden, kan du justere på SENS/ følsomheden til en høj position, dog ikke til Max position, idet detektoren ellers vil modtage interferens og falske signaler fra sendemaster/ antenner og andre elektroniske frekvenser. Detektoren vil have ustabile pil reaktioner og tone indikationer.

Søge tips, der angiver placering af objekt.

At kunne lokalisere et mål/ objekt præcist, gør det nemmere at grave det op. Men det kræver øvelse. Vi foreslår, at du øver dig i, at finde en prøve på din egen ejendom, før du søger andre steder.

Følg disse trin for at finde et mål/ objekt.

1. Når der registrerer et begravet mål, fortsætte med at feje søgekransen over målet, samtidig med at du indsnævrer side-til-side bevægelsen.
2. Marker/ noter det nøjagtige sted på jorden, hvor detektoren bipper.
3. Stop søgekransen direkte over dette punkt på jorden. Flyt derefter søgespolen lige frem og væk fra dig og lige tilbage mod dig et par gange.

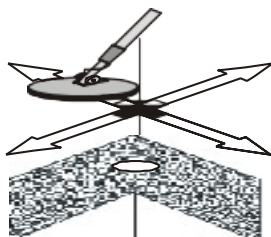

Faktorer, der påvirker søgning:

Det kan være svært, at få et præcist detekteringsresultat. Sommetider sløres søgningen af forskellige faktorer såsom:

- Vinklen på målet begravet i jorden.
- Dybden af målet.
- Niveauet af oxidering af målet.
- Målets størrelse.
- Elektromagnetisk og elektrisk interferens omkring målet.

Hvis du søger tålmodigt og korrekt, og jo mere der øves jo bedre resultater får du.

Metaldetektor

PLEJE OG VEDLIGEHOLDELSE

Din metaldetektor er et eksempel på god design og godt håndværk. Følgende forslag vil hjælpe dig med, at vedligeholde din metaldetektor, så du kan have glæde af den i årevis.



Behandl detektoren med omtanke. Hvis du taber den kan det beskadige kredsløb og derved få detektoren til at fungere ukorrekt.



Anvend kun detektoren under normale temperaturer
Ekstreme temperaturer kan forkorte levetiden for elektroniske enheder og beskadige detektoren.



Hold detektoren ren for støv og snavs, herved undgås unødige slitage af dele.



Tør af og til detektoren af med en fugtig klud for at holde den ren. Brug ikke skrappe kemikalier eller rengøringsmidler til at rengøre detektoren



Metalldetektor

Metal Detektor - Avanceret

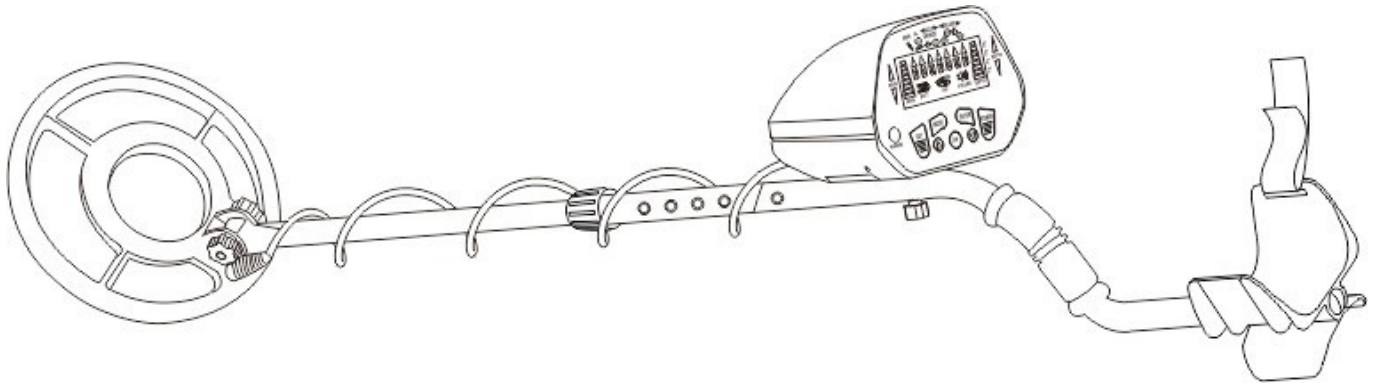

Med din metalldetektor kan du söka efter mynt, relikter, smycken, guld och silver nästan överallt. Metalldetektorn är mångsidig och enkel att använda.

Detektorns funktioner omfattar:

LCD-displayen: visar den sannolika metalltypen med en pil, målets djup, DISC-området, nivån av SENS med stapeldiagram, drifttillstånd och batteriindikation.

Tretonsaudiodiskrimination/-sortering: det hörs olika karakteristiska toner vid olika metalltyper.

DISC: ignorera skräpmetall såsom spikar, kapsyler m.m. och hitta värdefulla objekt genom att ställa in DISC-sökområdet.

P/P: anger den exakta placeringen av det registrerade föremålet.

Hörlursuttag (3,5 mm): ger dig möjlighet att ansluta hörlurar (medföljer ej) och därmed söka utan störande ljud.

Ström: kräver två 9V alkaliska batterier.

Vattentät sökspole: låter dig använda detektorn även om du ska söka under vatten.

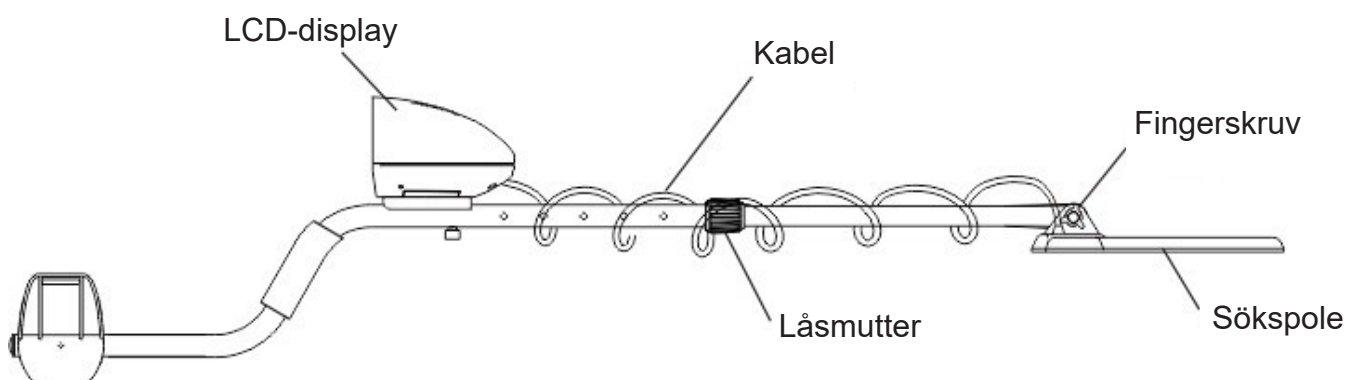

MONTERING AV DETEKTORN

Det är enkelt att montera detektorn, och det kräver inga specialverktyg. Följ bara dessa steg.

1. Sätt på displayen på den översta delen av handtaget. På baksidan av displayen finns två spår som passar i beslaget på handtaget. Skjut försiktigt displayen i riktning av IN-märket på handtaget. Sätt därefter fast displayen med fingerskraven.

Metaldetektor

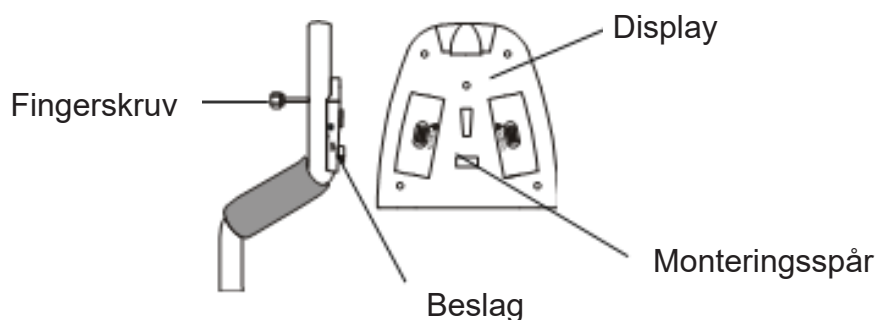

2. Skruva av fingerskruven från sökspolen och dra ut den genomgående plastbulten från sökspolen. Placera de två skivorna i fördjupningen på den nedersta delen av skaftet. Sätt därefter in skaftet mellan beslaget på sökspolen, för plastbulten genom skaftet och sätt på fingerskruven på motsatt sida.

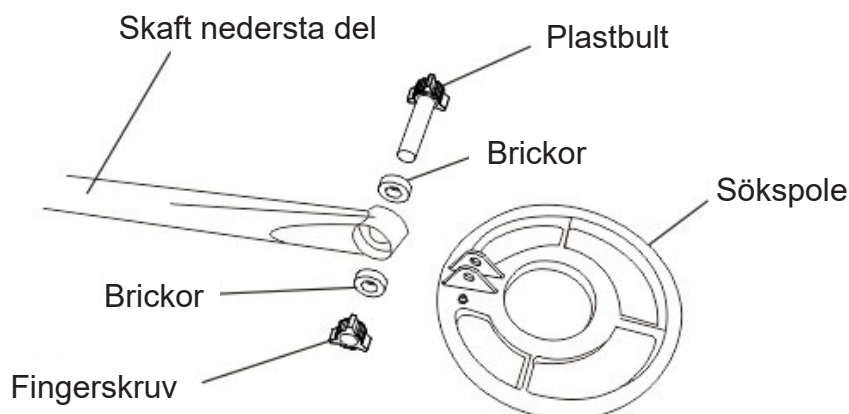

3. Tryck på silverknappen på den mittersta delen av skaftet och skjut in skaftet i den översta delen av skaftet.
4. Tryck på silverknappen i den nedersta delen av skaftet och skjut in skaftet i den mittersta delen av skaftet.
5. Vira sladden från sökspolen runt skaftet. Lämna lite slak på sladden. Sätt i sladden i uttaget i botten av displayen.
6. Vrid låsmuttern på mitten av skaftet medurs tills den lossnar. Tryck på silverknappen och justera skaftet till en längd som du känner passar bra till dig. Du ska stå upprätt med detektorn i handen, och sökspolen ska vara i nivå med marken, samt med armen avslappnad vid din sida. Därefter vrids låsmuttern moturs för att strama åt och låsa fast inställningen.

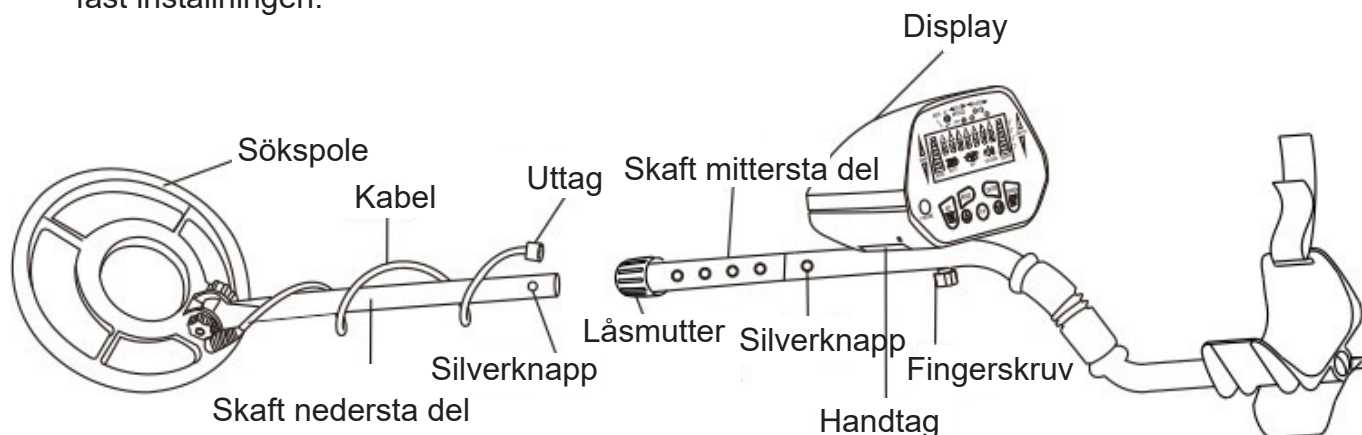

Metaldetektor

OBS:

- Var försiktig när du sätter i sladden från sökspolen i displayen. Tvinga inte i sladden och använd inte våld, du riskerar därmed att skada sladden.
- Strama inte åt bultar eller fingerskruvar i sökspolen för mycket, och använd inte verktyg såsom tänger till att strama åt dem.

ISÄTTNING AV BATTERIER:

1. Stäng av strömmen innan batterierna installeras.
2. Putta av vänster och höger batterilucka i pilens riktning.
3. Sätt i två 9V-batterier i batteriutrymmena och kontrollera polariteten (+ och -).

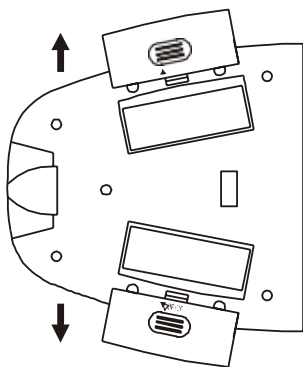

OBS:

- Använd bara fräska batterier av nämnd storlek.
- Blanda inte gamla och nya batterier eller olika sorters batterier.
- Bortskaffa gamla batterier snabbt och korrekt.
- Om du inte planerar att använda enheten i en vecka eller mer, bör du ta ur batterierna. Batterier kan läcka kemikalier som kan förstöra elektroniska delar.

ANVÄNDNING AV HÖRLURAR:

1. Sätt hörlurarnas 3,5 mm sladd i uttaget på displayen. Nu avbryts den interna högtalaren.
2. Ställ in volymen till önskad nivå.

LYSSNA SÄKERT:

- För att skydda din hörsel ska du ställa in ljudstyrkan till den lägsta nivån innan du börjar lyssna. Justera därefter ljudstyrkan till en behaglig nivå.
- Använd inte hörlurar medan du använder din detektor i närheten av områden med trafik. Var uppmärksam på trafiksäkerheten.

Metaldetektor

FUNKTIONER OCH INDIKATIONER:

1. En snabbtitt på displayen

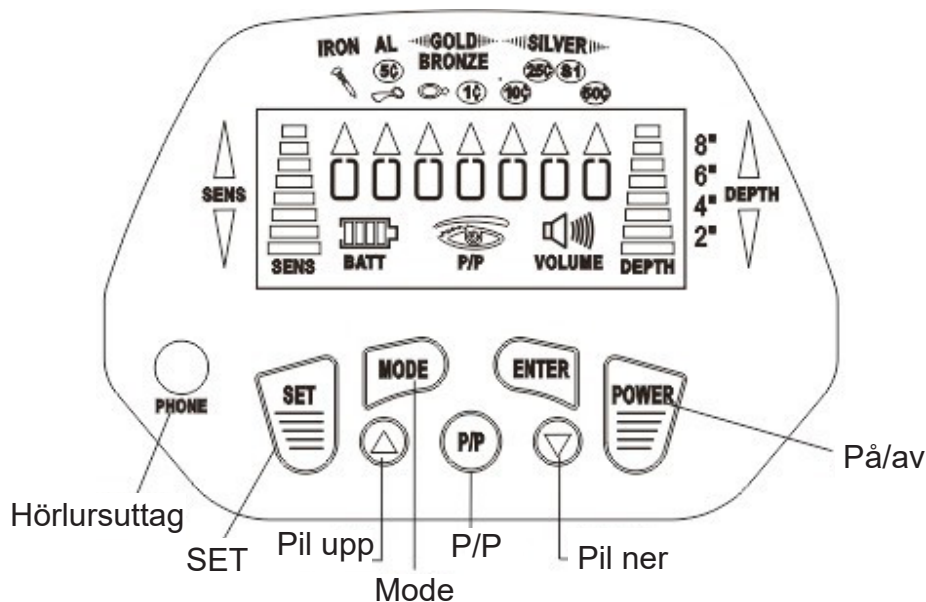

2. Displayen visar:

LCD-displayen visar registreringstillståndet för: Sensitivitet/känslighetsnivån, batteriets tillstånd, volymnivån och måldjupet. När detektorn hittar ett objekt visas en pil under en av målikonerna. Samtidigt visas även målets djup.

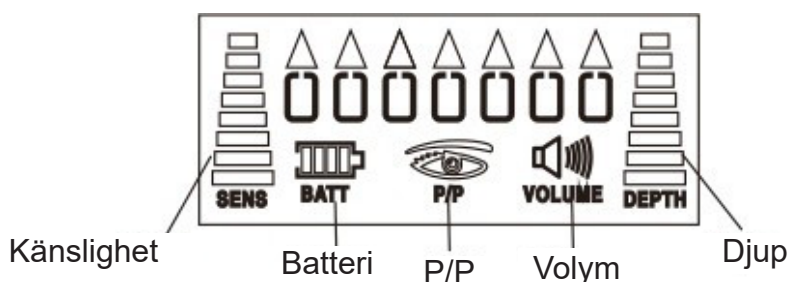

MÅLIKONER:

IRON NAIL – anger att målet sannolikt är av järn och att det möjligtvis är en spik. Vissa typer oxiderat järn kan registrera inom området silver.

AL/5 ¢ – anger att målet sannolikt är en aluminiumburk eller en bit nickel.

GOLD/BRONZE-GULD/BRONS-området

 – indikerar att målet möjligtvis är en guldring. Vissa bronsobjekt registrerar inom samma område.

1 ¢ – anger att målet kan vara ett mindre mynt av guld, zink eller koppar. Vissa stora, rå guldoobjekt eller bronsobjekt kan registrera inom samma område.

Metaldetektor

SILVER-området

10 ¢ – anger att målet sannolikt är ett mindre silvermynt.

25 ¢ / \$ 1 – anger att målet sannolikt är ett större silvermynt. Vissa stora aluminiummynt kan registrera inom detta område.

50 ¢ – anger att målet sannolikt är ett stort silvermynt.

Toner

Det finns tre toner till olika sorters metalltyper. Detta gör det enklare att identifiera metallen som ska registreras/detekteras.

När detektorn hittar järn, spikar, kapsyler m.m. hörs en låg ton. En mellanton kan höras för guldringar, mynt av guld, zink eller kopparobjekt. En hög ton kan höras för stora mynt eller silverobjekt.

| IRON | GOLD BRONZE | SILVER |
|---------|----------------|---------|
| LÅG TON | MELLANTON | HÖG TON |

Användning:

- Tryck på POWER-knappen för att sätta på detektorn. Tryck på POWER-knappen igen för att stänga av.
- INSTÄLLNING AV KÄNSLIGHET (SENS)
Tryck på SET-knappen. Nu blinkar stapeldiagrammet för känslighet (SENS).
Tryck därefter på pil-UPP-knappen för att öka känsligheten, eller tryck på pil-NER-knappen för att sänka känsligheten. Därefter ska du trycka på ENTER för att bekräfta inställningen.
- INSTÄLLNING AV LJUDSTYRKA (VOLYM)
Tryck tre gånger på SET-knappen. Nu blinkar volymikonen. Tryck på pil-UPP-knappen eller pil-NER-knappen för att höja eller sänka volymen. Tryck därefter på ENTER för att bekräfta inställningen.
- INSTÄLLNING AV SÖKTILLSTÅND
Detektorn levereras med tre söktillstånd: ALL METAL, DISC, PINPOINT.
 - ALL METAL – Används till detektering av alla sorters metall. Tryck två gånger på SET, och ENTER för att hämta ALL METAL. I detta tillstånd kan enheten registrera alla sorters metaller.
 - DISC – Används till sortering/diskrimination av sökmål. Du kan ställa in målområdet eller eliminera målet du inte vill hitta genom att trycka på SET- och MODE-knapparna. Tryck två gånger på SET, den tomma ramen blinkar. Tryck på pil-UPP eller pil-NER för att välja målet du inte vill hitta. Tryck därefter på MODE. Du kan välja flera mål som ska elimineras. Därefter ska du trycka på ENTER för att bekräfta det valda målet. Om du vill installera om de borttagna elementen ska du bara trycka på MODE innan du trycker på ENTER. Eller tryck på SET två gånger och pil-UPP eller pil-NER för att flytta den blinkande ramen till målet du vill välja. Tryck därefter på MODE eller ENTER.

OBS: En ram med kryss betyder eliminerat målområde/-objekt.

Metaldetektor

5. Pinpoint

När du har hittat ett metallobjekt kan du använda P/P till att lokalisera målet. Håll inne P/P-knappen. Displayen visar P/P och en ögonikon. Flytta långsamt sökspolen över området. Detektorn ger ifrån sig ljud och djupindikatorn på displayen visar målets sannolika djup. Släpp därefter knappen. Sveg sökspolen över igen och håll samma avstånd med sökspolen tills ljudet försvinner. Håll inne P/P igen och för sökspolen närmare ljudområdet, tills detektorn avger ljud igen. Upprepa ovanstående steg tills detektorn visar den starkaste signalen, och därmed visar var målet är.

AVPROVNING OCH ANVÄNDNING AV DETETORN

För att lära hur detektorn reagerar på olika metaller ska du testa den innan du använder den första gången. Du kan testa detektorn inomhus eller utomhus.

Inomhustest och -användning

1. Tryck på POWER för att sätta på detektorn.
2. Följ vägledningen under avsnittet ANVÄNDNING för att ställa in KÄNSLIGHET, VOLYM och SÖKTILLSTÄND.
3. Placera detektorn på ett trä- eller plastbord. Avlägsna därefter eventuella klockor, ringar eller metallsmuckan du har på dig.
4. Justera sökspolen så den platta delen pekar mot taket.

OBS:

Testa aldrig detektorn på ett golv inne i en byggnad. De flesta byggnader har någon sorts metall i golvet, vilket kan störa objekten du testar eller maskera signalen.



5. För långsamt ett prov av materialet du vill att detektorn ska hitta (såsom en guldring eller ett mynt) 5-8 centimeter eller mer över framsidan av sökspolen. När detektorn registrerar metall, hörs en ton och det visas en pil under målkonen. Displayen visar också målets djup.

OBS:

Om du använder ett mynt kommer detektorn upptäcka det lättare om du håller myntet så den platta sidan är parallell med den platta sidan av sökspolen. Om du för kanten av myntet över sökspolen kan det orsaka falsk indikation och ostabil visning av pilarna.

Metaldetektor

Utomhustest och -användning:

1. Tryck på POWER för att sätta på detektorn.
2. Följ instruktionen under avsnittet ANVÄNDNING för att ställa in KÄNSLIGHET, VOLYM och SÖKTILLSTÅND.
3. Hitta ett område på marken utomhus där det inte finns metall.
4. Placera ett prov av materialet du vill att detektorn ska hitta (såsom en guldring eller ett mynt) på marken.

OBS:

Om du använder värdefulla metaller som guld till att testa detektorn ska du markera området där du placerar objektet, för att hjälpa dig med att senare hitta det igen. Placera det inte i högt gräs eller ogräs. Håll sökspolen i en nivå över marken på omkring 2,5 ~ 5 centimeter. Sök långsamt med sökspolen över området där du har placerat provet. Använd sökspolen med en sida-till-sida-rörelse.

Goda råd vid användning av sökspolen:

- Sök aldrig med sökspolen som om den var en pendel. Avståndet till marken ska förbli oförändrad, annars är det risk för felregistreringar.



- Sök långsamt så du inte missar mål.
- Det är bättre att söka från sida till sida än i bågar. Sök med ett utsväng på ca. 10 cm och håll sökspolen parallell med marken.

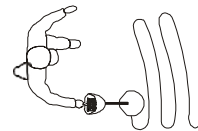

Detektorn kan registrera metalltyperna med tom fyrkant på displayen. En pil visas under typen och över fyrkanten, om det registreras. Under tiden avvisar detektorn eller reagerar inte på andra metalltyper med kryssmärket i ramen,  som visas under metalltypen.

När detektorn hittar metall hörs en ton. En låg ton är för järn, spikar, kapsyler m.m. En mellanton hörs för guldringar, mynt av guld, zink eller kopparobjekt. En högt ton hörs för stora mynt eller silverobjekt. Om detektorn inte registrerar elementet ska du se till att målområdet/det du vill hitta är inställt korrekt för metalltypen du letar efter. Se också till att söka korrekt med sökspolen.

Metaldetektor

OBS:

- Detektorn reagerar med en signal när den registrerar värdefulla metallobjekt. Om en signal inte upprepas när du sveper sökspolen över målet ett par gånger är målet sannolikt skräpmetall.
- Falsa signaler kan orsakas av metallavfall i marken, elektrisk störning eller stora, oregelbundna bitar avfallsmetall.
- Falsa signaler avbryts normalt eller upprepas inte.

För att hitta/registrera metaller som ligger djupt i marken kan du justera på SENS/känsligheten till en hög position, dock inte till maxposition eftersom detektorn annars mottar störning och falska signaler från signalmaster/antennerna och andra elektroniska frekvenser. Detektorn kommer ha ostabila pilreaktioner och tonindikationer.

Söktips som anger placering av objekt.

Att kunna lokalisera ett mål/objekt exakt gör det enklare att gräva upp det. Men det kräver övning. Vi föreslår att du övar dig på att hitta ett prov på din egen egendom innan du letar på andra ställen. Följ nedanstående steg för att hitta ett mål/objekt.

1. När du registrerar ett begravt mål, fortsätt svepa sökspolen över målet samtidigt som du smalnar av sida-till-sida-rörelsen.
2. Markera/notera det exakta stället på marken där detektorn piper.
3. Stanna sökspolen direkt över denna punkt på marken. Flytta därefter sökspolen rakt fram och bort från dig och rakt tillbaka mot dig ett par gånger.

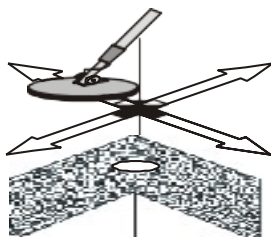

Faktorer som påverkar sökningen:

Det kan vara svårt att få ett exakt detekteringsresultat. Ibland blir sökningen oskarp av olika faktorer såsom:

- Vinkeln på målet begravt i marken.
- Målets djup.
- Nivån av oxidering av målet.
- Målets storlek.
- Elektromagnetisk och elektrisk störning runt målet.

Om du söker tålmodigt och korrekt, och ju mer du övar, ju bättre resultat får du.

Metalldetektor

SKÖTSEL OCH UNDERHÅLL

Din metalldetektor är ett exempel på bra design och bra hantverk. Följande förslag kommer hjälpa dig att sköta din metalldetektor, så du kan ha glädje av den i årtal.



Behandla detektorn med omtanke. Om du tappar den kan det skada kretsloppet och därmed få detektorn att inte fungera korrekt.



Använd bara detektorn under normala temperaturer. Extrema temperaturer kan förkorta livslängden för elektroniska enheter och skada detektorn.



Håll detektorn ren från damm och smuts, därmed undviks onödigt slitage av delar.



Torka av detektorn då och då med en fuktig trasa för att hålla den ren. Använd inte kraftiga kemikalier eller rengöringsmedel till att rengöra detektorn.



Metallinpaljastin

Metallinpaljastin - Edistyneet

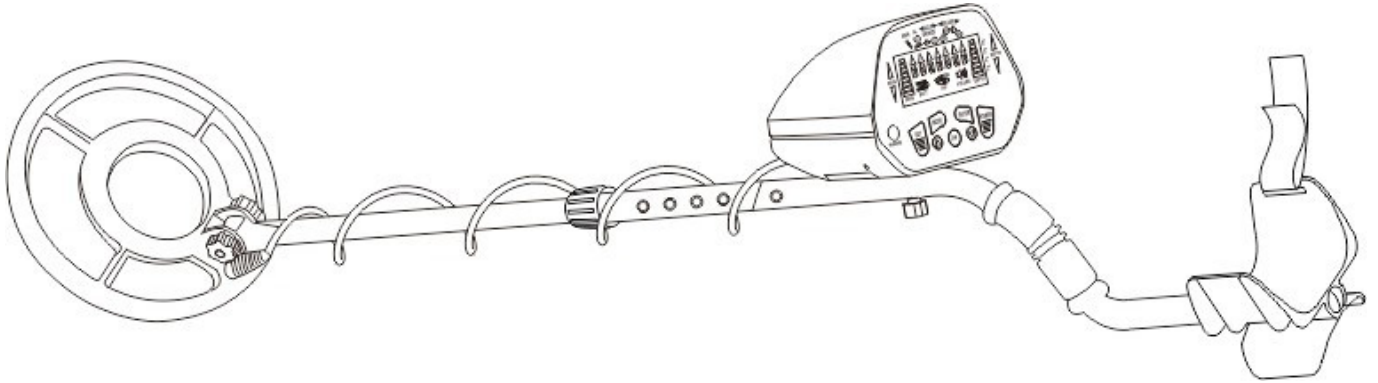

Metallinpaljastimellasi voi etsiä kolikoita, reliikkejä, koruja, kulta ja hopea esineitä melkein missä vain. Metallinpaljastin on monipuolinen ja helppo käyttää.

Ilmaisimen ominaisuuksiin kuuluvat:

LCD-näyttö: osoittaa todennäköisen metallityypin nuolella, kohteen syvyyden, DISC-alueen, SENS-tason pylväskaaviolla, käyttötavan ja paristojen varaustilan.

Kolme äänimerkkiä / lajittelua: Erityyppisille metalleille omat äänet.

DISC: jättää huomioimatta roskametallin, kuten naulat, kapselit jne. ja löytää arvoesineet DISC-hakualueen asetuksilla.

P/P: osoittaa tallennetun kohteen tarkan sijainnin.

Kuulokeliitin (3,5 mm)– mahdollistaa kuulokkeiden kytkemisen ja etsimisen ilman ärsyttävää kohinaa (ei sisälly toimitukseen)

Virta: vaatii kaksi 9 V alkaaliparistoa.

Vedenkestävä kela: mahdollistaa etsimisen matalassa vedessä.

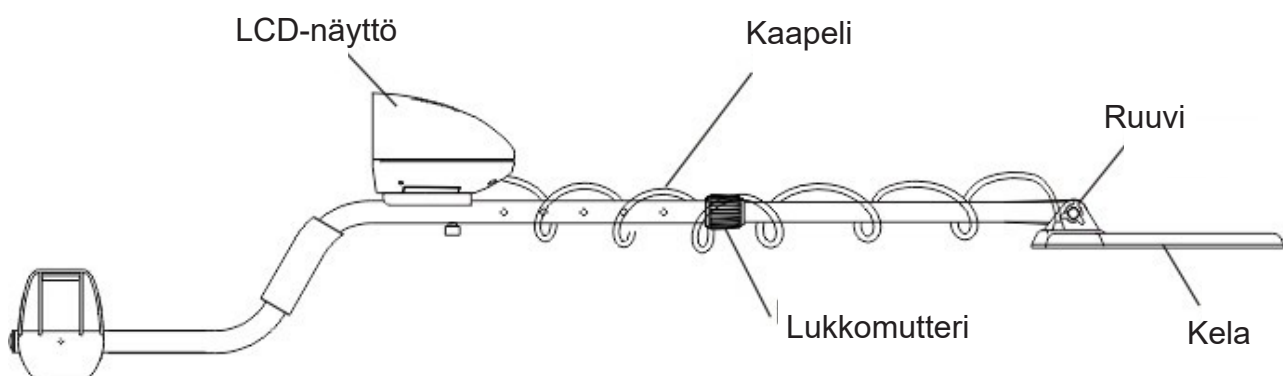

Metallinpaljastimen kokoaminen

Helppo koota, ei vaadi erikoistyökaluja. Seuraa näitä vaiheita.

1. Kiinnitä näyttö kahvan yläosaan. Näytön takana on 2 uraa, jotka sopivat kahvan kiinnittimeen. Liu'uta varovasti kahvan IN-merkinnän suuntaan. Kiinnitä sitten näyttö ruuvilla kiinni.

Metallinpaljastin

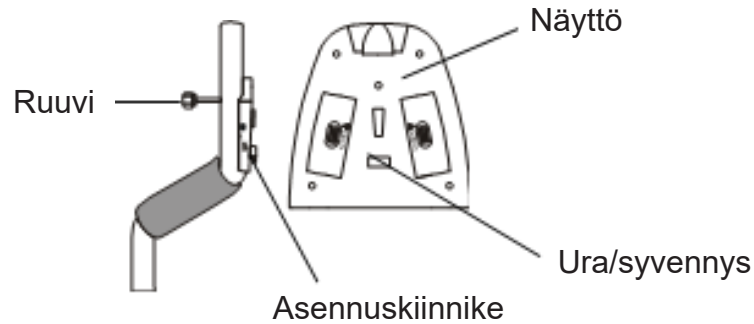

2. Kieritä ruuvi kelasta ja vedä läpi menevä muovipultti ulos kelasta. Aseta 2 välilevyä varren alaosan syvennykseen. Aseta sitten varsi asennuskiinnikkeen väliin ennen kuin asetat muovi pultin akselinläpi ruuvilla vastakkaiselle puolelle.

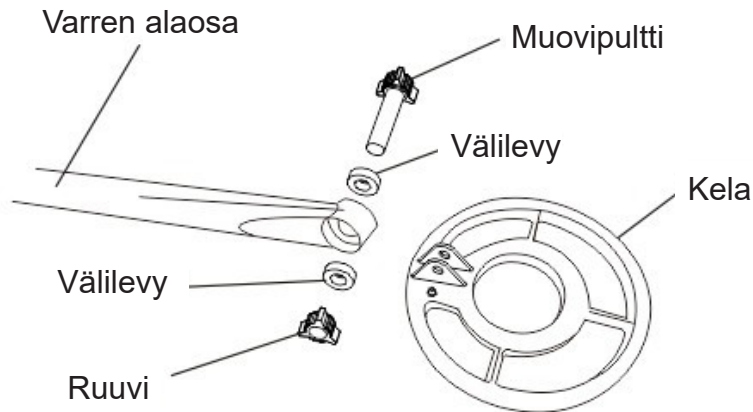

3. Paina varren keskiosan painiketta ja työnnä varsi varren yläosaan.
4. Paina alaosassa olevaa painiketta ja työnnä varsi sisään varen keskiosaan.
5. Kierrä kaapeli varren ympärille löysästi. Aseta kaapeliliitin näytön alaosaan.
6. Käännä varren keskellä olevaa lukkomutteria myötäpäivään, kunnes se löystyy. Paina painiketta ja säädä kahva sopivaan pituuteen. Kelan tulisi olla yhdensuuntaisesti maanpinnan kanssa ja samalla käsivarren tulisi olla rento. Kierrä sitten lukkomutteria vastapäivään kiristääksesi ja lukitaksesi asetuksen.

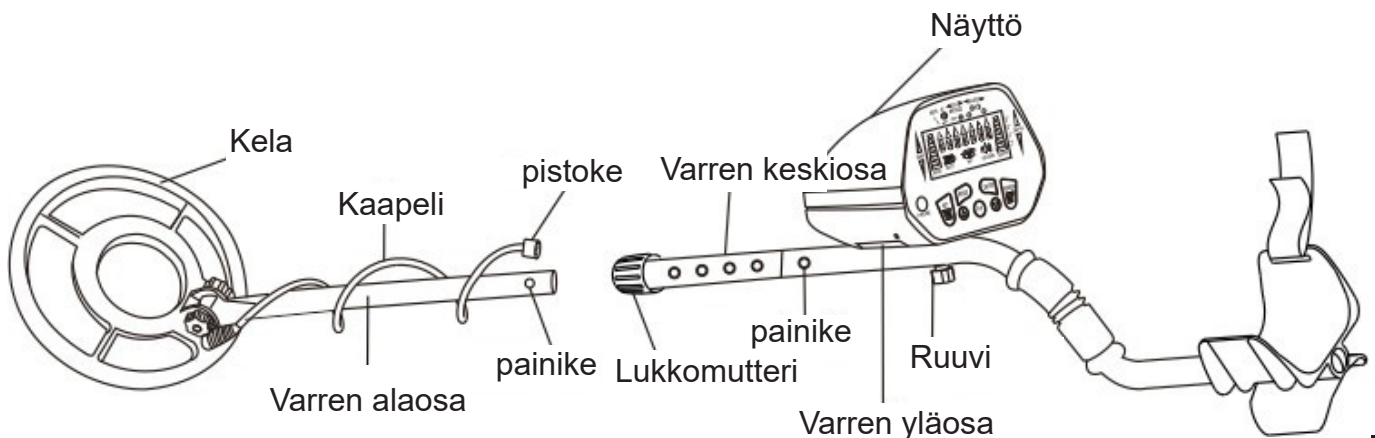

Metallinpaljastin

Huomautus:

- Ole varovainen, kun asetat pistokkeen kelasta näyttöön. Älä pakota pistoketta sisään tai käytä voimaa, sillä se voi vahingoittaa pistoketta. Älä kiristä pulttia tai ruuvia liian tiukasti kelaan. Käytä pihtiä kiristykseen.

Paristojen asennus:

1. Sammuta virta ennen paristojen asentamista.
2. Liu'uta vasen ja oikea paristokotelo nuolen suuntaan.
3. Aseta kaksi 9 V:n paristoa paristolokeroihin ja tarkista napaisuus (+ ja -).

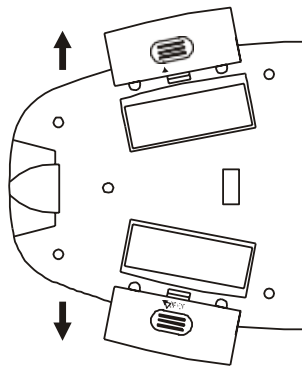

Huomautus:

- Käytä vain tämän koon uusia alkaaliparistoja.
- Älä sekoita vanhoja ja uusia paristoja tai erityyppisiä paristoja
- Hävitä vanhat paristot asianmukaisella tavalla.
- Jos et aio käyttää laitetta vähintään viikkoon, poista paristot. Paristot voivat vuotaa kemikaaleja, jotka voivat tuhota elektroniset osat.

Kuulokkeiden liitäntä:

1. Kytke kuulokkeiden 3,5mm:n pistoke näytön liittimeen. Tässä vaiheessa sisäinen kaiutin on sujettava.
2. Aseta äänen voimakkuus halutulle tasolle.

Kuulon suojeleminen:

- Kuulosi suojaamiseksi aseta äänenvoimakkuus alimmalle tasolle ennen kuin aloitat kuuntelun. Säädä sitten äänenvoimakkuus sopivalle tasolle.
- Älä käytä kuulokkeita liikennöidyllä alueella. Kiinnitä huomiota liikenneturvallisuuteen.

Metallinpaljastin

Käyttö ja merkinnät:

1. Pika katsaus näyttöön

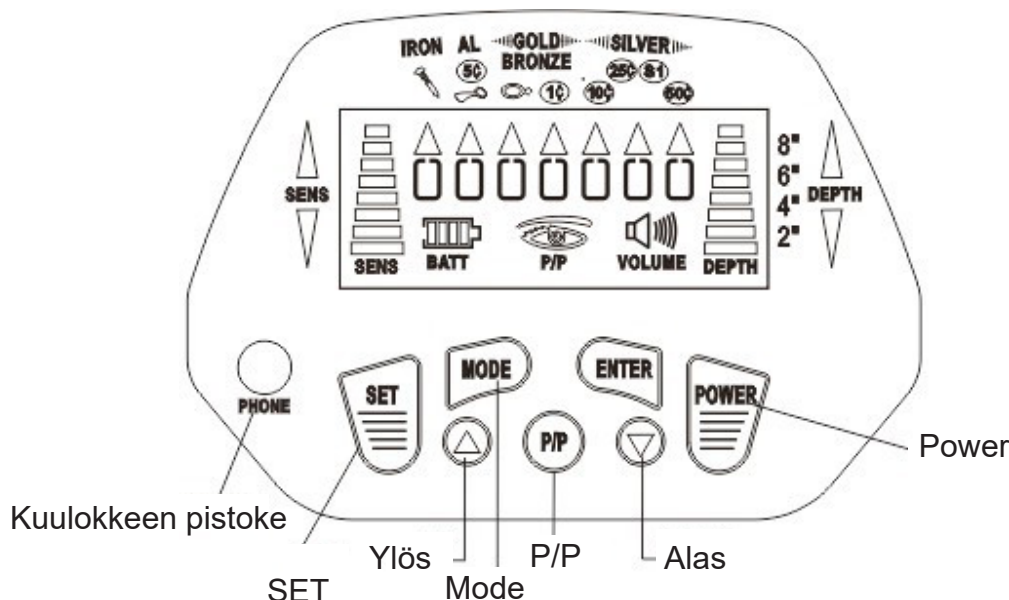

2. Näyttö:

LCD-näyttö näyttää tallennustilan: Herkkyden / herkkyysasteen, paristojen varaustilan, äänenvoimakkuuden tason ja kohteen syvyyden.

Kun ilmaisin löytää kohteen, nuoli ilmestyy kuvakohdakkeelle alle. Samalla näkyy myös kohteen syvyys.

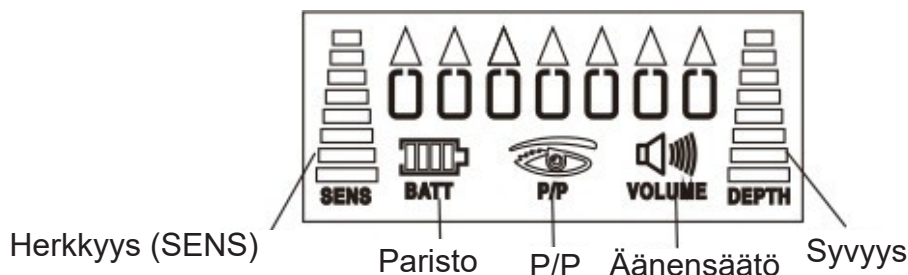

Kuvakohdakkeet:

Rautanaula kuvake -osoittaa, että kohde on todennäköisesti rautaa, esim. naula. Jotkut hapettuneet raudan tyypit voivat rekisteröityä SILVER / hopeaksi.

AL / 5 φ -osoittaa, että kohde on todennäköisesti alumiinitölkki tai pala nikkeliä.

GOLD/BRONZE-KULTA/PRONSSI -kuvake

 --osoittaa, että kohde on todennäköisesti kultasormus. Jotkut pronssi-kohteet rekisteröityy samalle alueelle.

1 φ -osoittaa, että kohde voi olla pienempi kulta-, sinkki-, tai kuparikolikko. Jotkut suuret raakakulta esineet tai pronssiesineet voivat rekisteröityä samalle alueelle.

Metallinpaljastin

HOPEA-kuvake

10 ¢- osoittaa, että kohde on todennäköisesti pienempi hopearaha.

25 ¢ / \$ 1- osoittaa, että kohde on todennäköisesti suurempi hopeakolikko. Jotkut suuret alumiinirahat saattavat rekisteröityä tälle alueelle.

50 ¢---osoittaa, että kohde on todennäköisesti suuri hopeakolikko.

Äänimerkit:

Metallityypeille löytyy 3 eri äänitasoa. Tämä helpottaa havaitun metallin tunnistamista.

Kun ilmaisimella löydetään rautaa, nautoja, kapseleita jne. kuuluu matala ääni. Kultasormuksien,

kultakolikoiden, sinkki- tai kupariesineiden löytyessä kuuluu keskikova ääni. Korkea ääni taas suuremmille kolikoille tai hopeaesineille.

| IRON | GOLD BRONZE | SILVER |
|-------------|----------------|-------------|
| Matala ääni | Keskikova ääni | Korkea ääni |

Käyttö:

1. Käynnistä painamalla POWER-painiketta. Sammuta laite painamalla POWER-painiketta uudelleen.
2. HERKKYYDEN SÄÄTÖ (SENS)
Paina SET-painiketta, herkkyysspalkki (SENS) vilkkuu. Paina sitten YLÖS-nuolipainiketta herkkyyden lisäämiseksi, tai paina ALAS-painiketta vähentääksesi herkkyyttä. Paina sitten ENTER vahvistaaksesi asetus.
3. ÄÄNENSÄÄTÖ (VOLUME)
Paina SET-painiketta kolme kertaa, äänenvoimakkuuskuvake vilkkuu nyt. Voit lisätä tai vähentää äänenvoimakkuutta YLÖS- tai ALAS-nuolipainikkeella. Paina sitten ENTER vahvistaaksesi asetus.
3. HAKUTILAN ASENNUS
Ilmaisimessa on kolme hakutilaa: ALL METAL, DISC, PINPOINT.
 - a. ALL METAL-käytetään kaikkien metallityyppien havaitsemiseen.
Paina SET-painiketta kahdesti ja ENTER saadaksesi ALL METAL. Tässä tilassa laite voi tunnistaa kaiken tyypiset metallit.
 - b. DISC- käytetään hakukohteiden lajitteluun / erotteluun. Voit asettaa kohdealueen tai poistaa kohteen, jota et halua löytää painamalla SET- ja MODE-painikkeita. Paina SET-painiketta kahdesti, tyhjä kehys vilkkuu, paina YLÖS- tai ALAS-nuolta valitaksesi kohteen, jota et halua. Paina sitten MODE. Voit valita useita kohteita poistettavaksi. Paina sitten ENTER vahvistaaksesi valitut kohteet, jotka poistetaan. Asenna poistetut kohteet uudelleen painamalla MODE-painiketta ennen kuin painat ENTER. Tai paina SET-painiketta kahdesti YLÖS- tai ALAS-nuolella siirtääksesi vilkkuvan kehyksen haluttuun kohteeseen. Paina sitten MODE ja ENTER.

Huomio: Ruksa kehysessä tarkoittaa poistettua mittausaluetta / esinettä.

Metallinpaljastin

5.Pinpoint

Kun olet löytänyt metalliesineen, voit käyttää P/P:tä paikallistamaan kohteen. Pidä P/P-painiketta painettuna. Näytössä näkyy P / P ja silmäkuvake . Liikuta kelaa hitaasti alueen yli. Ilmaisin antaa äänen ja näytön syvyyden ilmaisin näyttää kohteen todennäköisen syvyyden. Vapauta sitten painike. Liikuta uudelleen kelaa ja pidä sama etäisyys kelan kanssa kunnes ääni katoaa. Pidä P/P-painike taas alhaalla, lähempänä hakualueen äänialuetta, ilmaisin kuuluu uudellen.Toista yllä olevat vaiheet, kunnes ilmaisin näyttää voimakkaimman signaalin osoittaen missä kohde on.

Testaaminen ja käyttö

Jotta opit kuinka metallinpaljastin reagoi erilaisiin metalleihin, testaa se ennen ensimmäistä käyttökertaa. Voit testata paljastimen sisä- tai ulkotiloissa.

Sisätestaus ja käyttö

1. Paina POWER-nappia käynnistääksesi metallinpaljastimen.
2. Noudata käyttöosiossa olevia ohjeita, asettaaksesi HERKKYYDEN, ÄÄNEN ja HAKUTILAN.
3. Aseta ilmaisin puiselle tai muoviselle pöydälle. Poista sitten rannekellot, sormukset ja muut metallikorut.
4. Säädä kelan kulmaa niin, että litteä osa osoittaa kattoa.

Huomio:

Älä koskaan testaa ilmaisinta rakennuksen lattialla. Useimmissa rakennuksissa on lattiassa jonkinlaista metallia, joka voi häiritä testattavia esineitä tai peittää signaalin.



5. Liikuta tunnistettavaa materiaalia olevaa esinettä (Esim. kultasormus tai kolikko) vähintään noin 5-8 cm:n päässä kelasta. Kun metallinpaljastin havaitsee metallin, kuuluu ääni ja kohdekuvakkeen alle ilmestyy nuoli..

Huomio:

Jos käytät kolikkoa, ilmaisin havaitsee sen helpommin, jos pidät kolikkoa siten, että litteä puoli on yhdensuuntaisesti kelan litteään puolen kanssa. Jos tuot kolikon reunan kelaa kohden voi tämä aiheuttaa väärän ja epävakaa näytön.

Metallinpaljastin

Ulkona testaus:

1. Paina POWER-nappia käynnistääksesi metallinpaljastimen.
2. Noudata käyttöosiossa olevia ohjeita, asettaaksesi HERKKYYDEN, ÄÄNEN ja HAKUTILAN
3. Etsi ulkona alue , jossa ei ole metallia.
4. Aseta näyte materiaalista, jonka haluat ilmaisimen löytävän (esim. kultasormus tai kolikko) maahan.

HUOMIO:

Jos käytät jalometallia, kuten kultaa ilmaisimen testaamiseen, valitse alue mistä löydät sen myöhemmin. Älä sijoita korkeaan ruohikkoon tai rikkakasvien joukkoon.

Pidä kelaa maanpinnan yläpuolella (noin.2,5- 5 cm). Etsi hitaasti kelalla alueelta, johon olet asettanut näytteen. Liikuta kelaa sivulta sivulle liikkein

Vinkkejä kelan käyttöön:

Älä koskaan käytä kelaa kuin heiluria. Etäisyys maahan on pysyttävä samana, muuten virhe rekisteröinnin vaara



- Etsi hitaasti, jotta et menetä kohdetta.
- On parempi etsiä sivulta sivulle liikkein, kuin keinuvin liikkein. Etsi n.10 cm:n vaihteluilla ja pidä kelaa maan suuntaisesti.

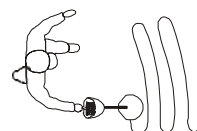

Ilmaisimella voi rekisteröidä metallilajit tyhjällä neliöllä näytössä. Tyypin alle ja neliön yläpuolelle ilmestyy nuoli, jos se havaitaan. Sillä välin ilmaisimella ei hylkää tai vastaa muihin metallityyppeihin ristimerkillä , joka näkyy metallityypin alapuolella.

Kun ilmaisimella havaitsee metallin, kuuluu ääni. Matala ääni on raudalle, nauloille, kapseleille jne. Keskikova ääni on kultasormuksille, kultakolikoille, sinkki- tai kupariesineille. Korkea ääni on suuremmille kolikoille tai hopeaesineille. Jos ilmaisimella ei tunnista elementtiä, varmista, että etsittävä kohde/alue on asetettu oikein etsimällesi metallityypille. Varmista myös , että haet oikein kelan avulla.

Metallinpaljastin

Huomautus:

- Ilmaisin reagoi signaalilla, kun se havaitsee arvokkaita metalliesineitä. Jos signaali ei toistu, kun liikutat kela kohteen päällä muutaman kerran, tällöin kohde on todennäköisesti roskametallia.
- Vääriä signaaleja voivat aiheuttaa maassa olevat roskat, sähköhäiriöt tai suuret epäsäännölliset jätemetallipalat.
- Väärä signaali keskeytetään normaalisti tai ei toisteta.

Voit löytää metalleja jotka ovat syvällä maassa säätämällä SENS/ herkkyuden korkeammalle, mutta ei kuitenkaan Max-asentoon, muuten ilmaisin vastaanottaa häiriöitä ja vääriä signaaleja lähettimiltä/ antenneilta ja muilta elektronisilta taajuuksilta. Tällöin ilmaisimella on epävakaata nuolen reaktion ja äänimerkin näyttö.

Haku vinkkejä, jotka osoittavat kohteen sijainnin.

Tarkka kohteen paikantaminen helpottaa sen kaivamista. Mutta se vaatii harjoitusta.

Suosittellemme, että harjoittelet ensin omalla tontillasi löytämään esineitä, ennen kuin etsit muualta.

Noudata näitä vaiheita löytääksesi esineitä.

1. Kun havaitset haudatun kohteen, jatka kelan liikutusta kohteen yllä kaventamalla samalla sivusuunnassa tapahtuvaa liikettä. Merkitse tarkka sijainti siihen kohtaan, jossa ilmaisin piippaa.
2. Pysäytä kela suoraan tämän maassa olevan pisteen yläpuolelle. Siirrä sitten kela suoraan eteenpäin ja pois päin itsestäsi ja suoraan takaisin sinua kohti muutama kerta.
3. Toista vaiheet 1-3 suorassa kulmassa alkuperäiseen hakulinjaan nähden. Merkitse kohde "X":lla. Kohde on suoraan ruksin alapuolella.

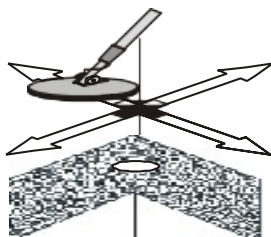

Hakuun vaikuttavat tekijät:

Tarkan havaintotuloksen saaminen voi olla vaikeaa. Joskus hakua hämärtää seuraavat tekijät, kuten:

- Maahan haudatun kohteen kulma.
- Kohteen syvyys.
- Kohteen hapettumisen taso.
- Kohteen koko.
- Sähkömagneettiset ja sähköiset häiriöt

Jos etsit kärsivällisesti ja oikein ja mitä enemmän harjoittelet, sitä parempia tuloksia saat.

Metallinpaljastin

Huolto ja hoito:

Metallinpaljastin on esimerkki hyvästä suunnittelusta ja hyvästä käsityöstä. Seuraavat ohjeet auttavat sinua pitämään huolta metallinpaljastimestasi, jotta voit nauttia siitä vuosia.



Käsittele laitetta varovasti. Pudottaminen voi vahingoittaa virtapiiriä ja aiheuttaa toimintahäiriön.



Käytä laitetta vain normaaleissa lämpötiloissa.

Äärimmäiset lämpötilat voivat lyhentää elektronisten laitteiden käyttöikää ja vahingoittaa laitetta.



Pidä laite puhtaana liasta ja pölystä välttääksesi tarpeetonta osien kulumista.



Pyyhi ilmaisim ajoittain kostealla liinalla, jotta se pysyy puhtaana. Älä käytä ilmaisimen puhdistamiseen voimakkaita kemikaaleja tai pesuaineita.



Metal Detector

